

Уличный газовый обогреватель

Инструкция



Использовать только на открытом воздухе.

Использовать только пропан, бутан или сжиженный газ.

Рефлектор: диаметр 820 мм.

Высота обогревателя: 2241 мм

Выпускное давление регулятора: 28 мбар



ВНИМАНИЕ! Сохраните данную инструкцию.



ВНИМАНИЕ



- **ПРОЧИТЕ ИНСТРУКЦИЮ ПЕРЕД ИСПОЛЬЗОВАНИЕМ.**
- Данный прибор должен быть установлен в соответствии с правилами по технике безопасности.
- Данный прибор требует установки компетентным лицом.
- Использовать только в хорошо проветриваемых местах.
- Не использовать прибор для отопления бытовых и подсобных помещений.
- Использовать только для обогрева открытых площадей.
- Не использовать в подвалах и других подземных помещениях.
- Это устройство не имеет атмосферных датчиков. Использовать для обогрева зданий с животными и открытых площадок.
- Используйте только сертифицированные шланги и регуляторы. По всем вопросам подключения обращайтесь к сертифицированному поставщику газового оборудования и газа.
- Не размещайте предметы на приборе и в непосредственной близости от него.
- Не храните химические и взрывоопасные вещества, а так же аэрозольные баллоны вблизи прибора.
- Не используйте прибор во взрывоопасных местах, вблизи бензопроводов.



ВНИМАНИЕ



- Перекройте газовый клапан сразу же, после обнаружения запаха газа.
- Погасите любое открытое пламя.
- Если запах повторится, обратитесь к поставщику газа немедленно.



ВНИМАНИЕ



Пользователь принимает на себя все риски, в сборке и эксплуатации газовой колонки. Несоблюдение предупреждений и инструкций, в данном руководстве, может привести к тяжким телесным повреждениям, травме, смерти или повреждению имущества. Если пользователь не может читать или полностью понимать инструкцию и руководство по эксплуатации, пожалуйста, свяжитесь с Вашим дилером. Поставщик не несет ответственности за халатность пользователей!!!

ОСТОРОЖНО!

ПОЖАЛУЙСТА, ВНИМАТЕЛЬНО ПРОЧТИТЕ СЛЕДУЮЩЕЕ ИНСТРУКЦИИ ПО ТЕХНИКЕ БЕЗОПАСНОСТИ ПЕРЕД НАЧАЛОМ ЭКСПЛУАТАЦИИ.

- Это обогреватель для наружного использования (см. прилагаемую схему расположения на открытых площадках).
- Этот нагреватель не предназначен для установки на транспортные средства для отдыха и / или лодки.
- Не используйте обогреватель для обогрева бытовых помещений.
- Не используйте обогреватель в подвальных помещениях или ниже уровня земли.
- Газовый обогреватель без атмосферного зондирования, устройство должно использоваться только для отопления зданий, используемых для содержания животных или для наружного применения.
- Установка должна соответствовать соответствующим правилам и нормам государства.
- Установка и ремонт должны выполняться квалифицированным специалистом.
- Неправильная установка, настройка, ремонт могут привести к травме или материальному ущербу.
- Используйте для замены только регуляторы и шланги изготовленные сертифицированным производителем .
- Перед использованием удалите защитные части, установленные для транспортировки.
- Не храните и не используйте бензин или другие горючие газы или жидкости в нагревателе устройства.
- Сантехническая лента должна быть использована для всех резьбовых соединений для предотвращения утечки газа.
- Вся система газа, шланг, регулятор, пилот или горелки должны быть проверены квалифицированным специалистом на предмет утечек или повреждений перед использованием, и минимум раз в год
- Все испытания на герметичность должны быть сделаны с мыльным раствором воды, никогда не используйте открытый огонь для проверки утечки.
- Не используйте обогреватель, пока все соединения не были испытаны на герметичность.
- Выключить газовый клапан сразу же, если обнаружите запах газа.
- Не перевозите нагреватель, пока она работает.
- Не перемещайте нагреватель после того как он был выключен, пока он не остынет.
- Держите вентиляционные отверстия цилиндра корпуса свободными от мусора.
- Не покрывайте чем-либо излучатель, панель управления и верхний отражатель.
- Все отсеки горелки и проходы для циркуляции воздуха в нагревателе должны быть чистыми.
- В случае необходимости может потребоваться частая чистка
- Газовый баллон должен быть выключен, когда нагреватель не используется.
- Проверьте нагреватель немедленно, если произошло любое из следующих событий:
 - Прибор не нагревается.
 - Во время использования горелки появляется шум (легкий шум является нормальным).
 - Запах газа в сочетании с ненормально желтым и искривленным излучением горелок.
- Избегайте вдыхания паров излучаемых при первом использовании нагревателя, т.к. появится дым и запах от горения масел, используемых в производстве. И дым и запах пропадут примерно через 30 минут.
- Шланг в сборе должен быть расположен вне путей, где люди могут споткнуться или в районе, где шланг не будет подвергнут случайному повреждению.
- Избегайте скручивания гибких труб и шлангов.
- Любые чехлы или другие защитные устройства переменяемые для обслуживания обогревателя должны быть заменены или убраны перед началом работы нагревателя.

РАСПОЛОЖЕНИЕ НАГРЕВАТЕЛЯ

- Нагреватель используется в первую очередь для наружного использования (см. прилагаемую схему расположения на открытых площадках). Не используйте его в закрытом помещении. Всегда убедитесь, что обеспечивается адекватная вентиляция свежего воздуха.
- Не используйте обогреватель для обогрева бытовых помещений.
- Не используйте обогреватель в подвальных помещениях или ниже уровня земли.
- Всегда располагайте обогреватель на расстоянии не менее 120 см от горючих материалов и оставляйте минимум 45 см сверху и 60 см по сторонам обогревателя.
- Нагреватель должен быть установлен на ровной поверхности.
- Никогда не используйте обогреватель во взрывоопасной среде, как в местах, где присутствуют бензин или другие горючие жидкости или их пары.
- Для защиты обогревателя от сильного ветра, закрепите якорные базы на земле с помощью винтов.

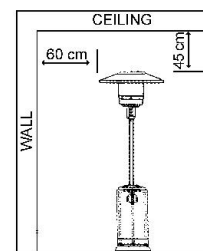

Fortification of base to the ground



ПРАВИЛА ИСПОЛЬЗОВАНИЯ ГАЗА

- Использование пропана, бутана или LPG только.
- Обогреватель предназначен для использования с 9-кг (20-кг.) газовым баллоном. Максимальный размер баллона не должен превышать: 30 см x 69 см. Внутренняя емкость для газового баллона: 32.5см x 69 см.
- С устройством следует использовать, сертифицированный газовый шланг длиной 60 см и регулятор.
- Максимальное давление на входе регулятора не должно превышать 690 кПа (100PSI).
- Давление на выходе регулятора: 28 мбар (2,8 кПа или 11 "WC) до 50 мбар в зависимости от страны.
- Шланг и регулятор должны соответствовать местным техническим стандартам.
- Установка прибора должна осуществляться в соответствии принятыми местным нормами и стандартами, а при их отсутствии международным стандартам для хранения и использования сжатых газов.
- Помятый, ржавый или поврежденный газовый баллон может быть опасным и должен быть проверен Вашим поставщиком газа. Никогда не используйте газовый баллон с поврежденными соединениями.
- Избегайте скручивания гибких труб и шлангов.
- Никогда не подключайте газовый баллон без регулятора к нагревателю.
- Отключите газовый баллон, когда нагреватель не используется.

ИСПЫТАНИЯ НА УТЕЧКУ

Газовые соединения нагревателя испытаны на герметичность на заводе-изготовителе перед отправкой. Полная проверка герметичности должна быть выполнена на месте установки из-за возможного неправильного обращения при транспортировке или использовании обогревателя при избыточном давлении. Нагреватель должен быть проверен с полным газовым баллоном.

1. Убедитесь, что предохранительный клапан управления находится в положении ВЫКЛ.
2. Сделайте раствор мыльной воды из жидкого моющего средства и воды. Смешав их в пропорции 1 к 1. Мыльный раствор воды может быть применен с аэрозольным распылителем, кистью или тряпкой для всех газовых соединений. Мыльные пузыри появятся в местах утечки.
3. Включить подачу газа в положение ON.
4. В случае утечки, отключить подачу газа. Затяните фитинги, включите подачу газа ON и перепроверьте. Свяжитесь с продавцом или поставщиком газа для помощи, если пузырьки продолжают появляться.

ПРЕДУПРЕЖДЕНИЕ

Никогда не проводите испытание на герметичность при курении.

СХЕМА РАСПОЛОЖЕНИЯ НА ОТКРЫТЫХ ПЛОЩАДКАХ

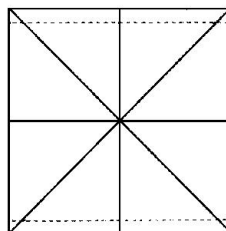
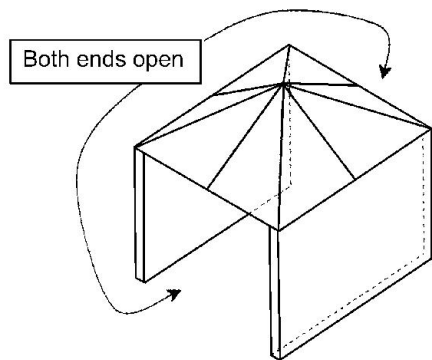
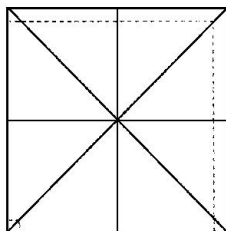
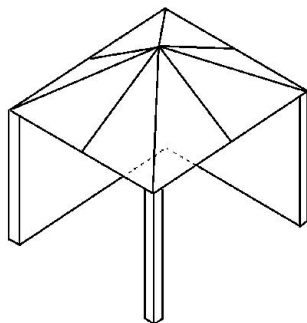
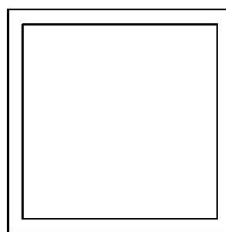
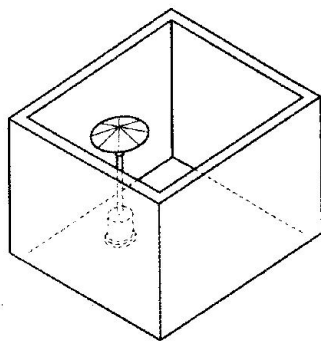

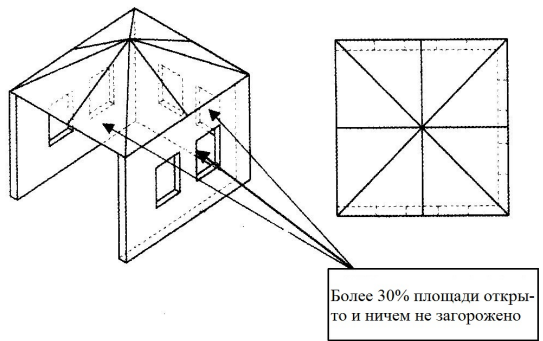
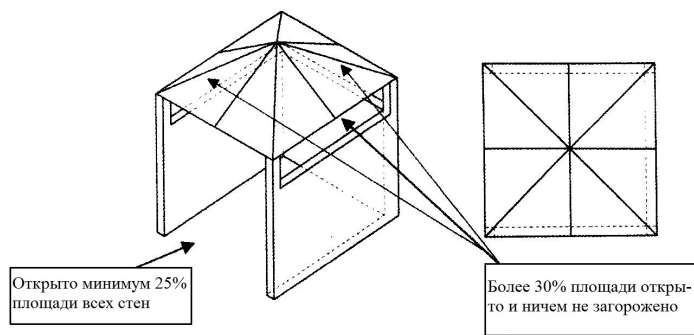

Детали и описание

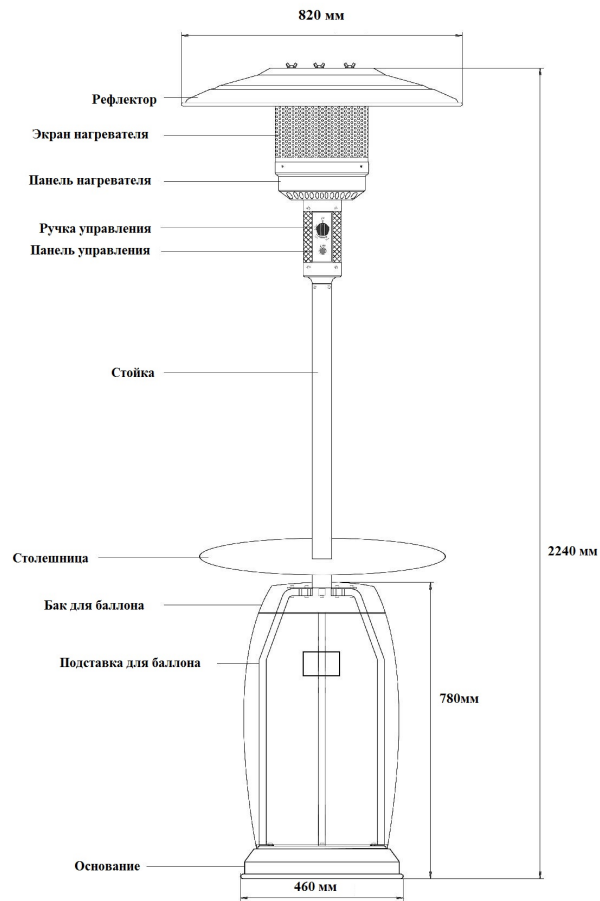

А. Конструкция и характеристики

- Переносной обогреватель с баком для газового баллона.
- Экран нагревателя из нержавеющей стали.
- Рефлектор (отражатель) теплового излучения.
- Регулируемая ручка управления с пьезоэлектрическим зажиганием.
- Датчик угла наклона автоматически отключает обогреватель, если его кто-то сбил или резко наклонил.

В. Спецификация

- Использовать только на открытом воздухе
- Использовать только пропан, бутан или сжиженный газ
- Максимальная мощность: 13 кВт
- Минимальная мощность: 5 кВт
- Потребляемая мощность: 450-870 г/час
- Вес: металл с порошковым покрытием 17 кг; нержавеющая сталь 16 кг.
- Высота: 2241 мм с подставкой

С. Страна назначения

Модель	РНО1			
Страна назначения	Бельгия, Швейцария, Кипр, Чехия, Испания, Франция, Великобритания, Ирландия, Италия, Литва, Латвия, Люксембург, Польша, Словакия, Словения	Бельгия, Кипр, Дания, Эстония, Финляндия, Франция, Венгрия, Италия, Литва, Нидерланды, Норвегия, Швеция, Словения, Словакия, Румыния, Хорватия, Турция, Болгария, Исландия, Люксембург, Мальта	Польша	Австрия, Швейцария, Германия, Словакия
Категория	13+	13 В/Р	13 В/Р	13 В/Р
Давление (мбар)	28-30/37	30	37	50
Устройство впрыска	0.25мм	0.25мм	0.25мм	0.25мм
Инижектор горелки	1.86мм	1.86мм	1.86мм	1.68мм

СБОРКА

Необходимые инструменты:

- Ключ на 10 и 13 мм
- Разводной ключ (2) 20 см
- Регулируемые двухпозиционные плоскогубцы 23 см
- Крестовая отвертка со средней лопастью
- Сантехническая лента для швов
- Бутылка для испытаний на утечку

ВНИМАНИЕ

Для работы данного устройства необходим регулятор давления газового баллона.

Комплект поставки

- Стойка с баком для баллона
- Основание с тремя скобами
- Оцинкованная стальная труба размером 10 мм*86см
- 30см-газовый шланг, соответствующий местным стандартам (регулятор давления в комплектацию не входит)
- Рефлектор 820 мм с шестью шайбами 8мм и тремя гайками М8
- 3шт 90-миллиметровых штекера для поддержки рефлектора
- 4шт болтов М6*10
- 6шт болтов и гаек М6*35
- 3шт болтов М8*16
- 3шт якорей (для крепления к земле)
- 6шт болтов и гаек М6*10

МОНТАЖ

ШАГ 1

Соедините отверстия на колесной оси с отверстиями в основании обогревателя, через эти отверстия вставьте 2 больших болта и затяните с помощью двух больших гаек.

- Убедитесь, что колесная ось стоит параллельно основанию обогревателя, а болты плотно закручены.

Колеса



2 болта



2 гайки



ШАГ 2

- Вставьте болт в отверстие в основании обогревателя закрутите его.

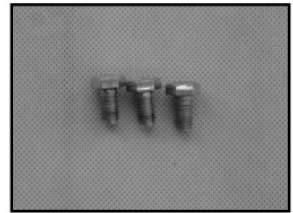
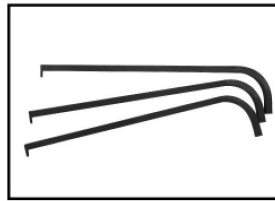

3 болта

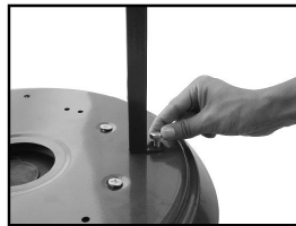

ШАГ 3

- Соедините основание стойки обогревателя и верх нижней опоры с помощью болта, закрутите его.

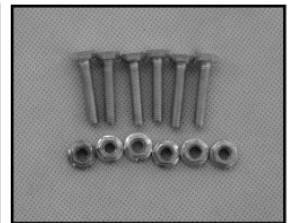

6 болтов и гаек

- Наденьте ротанговую корзину

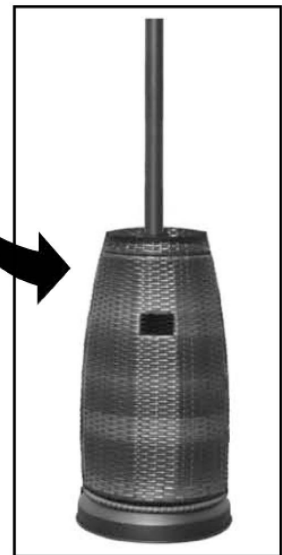

ШАГ 4

- Вставьте пластиковую шайбу в пластиковый коннектор.
- Положите столешницу и вставьте в нее пластиковый коннектор.

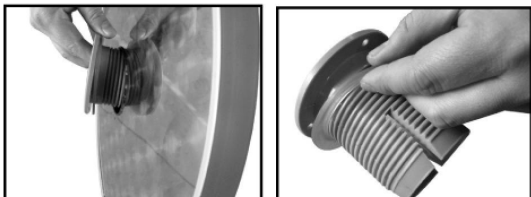

- Наденьте вторую пластиковую шайбу с нижней стороны столешницы.
- Закрепите ее с помощью пластиковых болтов.

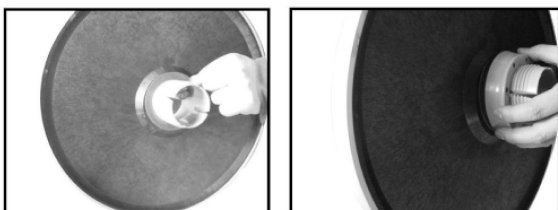

- Закрутите пластиковые гайки болтами, но не слишком сильно, убедитесь, что вся столешница легко ходит по стойке обогревателя.



- Шаг 4 результат



ШАГ 5

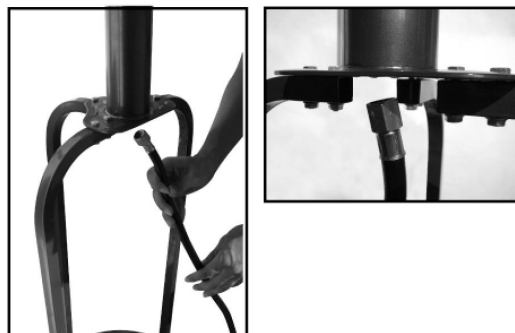

⚠ ВАЖНО

Очень важно надежно закрепить газовый шланг в основании горелки. Для более надежного крепления воспользуйтесь гаечным ключом.



- Закрепите с помощью 4 коротких болтов.

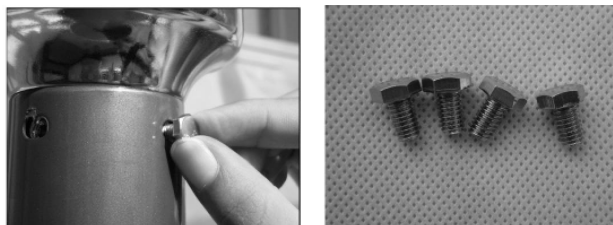

4 коротких болта

ШАГ 6



⚠ ВАЖНО

Не забудьте хорошо закрепить регулятор давления на газовом баллоне



- Отрегулируйте высоту столешницы и закрепите ее.



ШАГ 7

⚠ ВНИМАНИЕ

Удалите защитную пленку перед сборкой

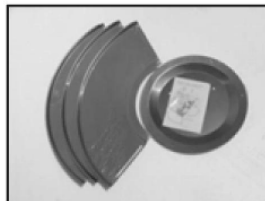

Внимание: не закручивайте плотно все болты и гайки до полной сборки рефлектора. Только после этого плотно затяните их.

- Соедините две панели рефлектора.
- Закрепите их с помощью маленького болта.



9 болтов

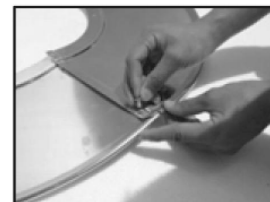
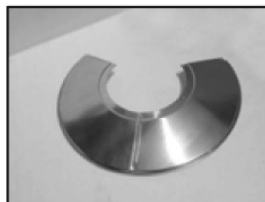

9 колпачков

- Наденьте на болты колпачки и плотно затяните их.

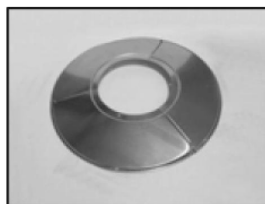

- Положите в центр рефлектора круглую пластину и повторите предыдущую процедуру.

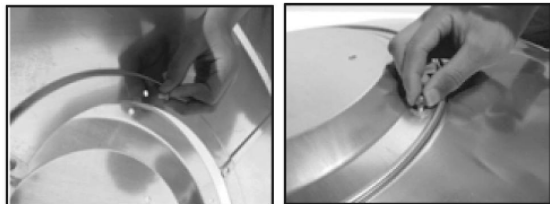

- Закрепите все болты.

ШАГ 8

- Придерживайте обогреватель.
- Прикрутите один конец штифта на верхнюю часть
- Наденьте три гладкие шайбы на резьбовой конец болтов.

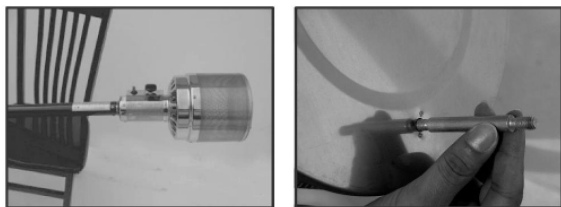

3 барашковых шайбы, 3 штифта, 6 гладких шайб

- Положите рефлектор на 3 штифта.
- Подложите гладкие шайбы под барашковые гайки и плотно закрутите их.

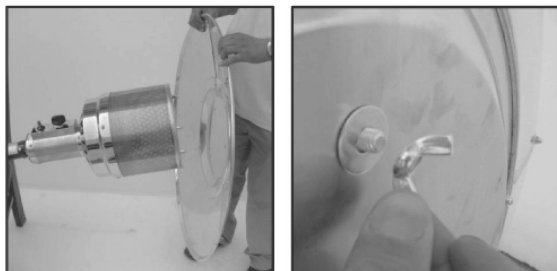

Меры предосторожности

- Используйте только пропан, бутан или сжиженный газ.
- Используйте регулятор давления и газовый шланг, которые идут в комплекте с обогревателем.
- Поврежденный газовый баллон может быть очень опасен. Никогда не используйте баллон с повреждением в районе клапана.
- Никогда не подключайте газовый баллон к обогревателю без регулятора давления.

ЭКСПЛУАТАЦИЯ

ДЛЯ ВКЛЮЧЕНИЯ НАГРЕВАТЕЛЯ

1. Включите клапан подачи газа.
2. Нажмите и поверните ручку переменного управления PILOT (против часовой стрелки на 90 °).
3. Надавите на ручку управления и удерживайте в течение 30 секунд. Удерживая ручку управления, нажмите кнопку зажигания несколько раз, пока пилот пламя не зажжется. Отпустите ручку регулятора через 10-20 секунд после включения зажигания.
Примечание:
 - Если новый газовый баллон был только что подключен, пожалуйста, подождите хотя бы одну минуту или больше для прохождения воздуха в газопроводе, чтобы выпустить через направляющее отверстие, или просто проделайте шаг 3.
 - При освещении пилотного пламени убедитесь, что ручка регулятора постоянно надавлена, одновременно нажимая на кнопку зажигания. Ручку управления можно отпустить после 10-20 секунд горения пилотного пламени .
 - Следить за пилотным пламенем можно через отверстие, расположенное на базе горелки.
 - Если пилотное пламя не загорается или гаснет, повторите шаг 3.
4. Включите ручку управления в положение LO и оставьте ее там на 5 минут или больше, прежде чем повернуть ручку до желаемой температуры настройки.
5. Если пламя горелки погаснет случайно или задувается ветром, выключите обогреватель и подождите не менее 5 минут или больше, чтобы рассеялся газ, до повторного включения, чтобы избежать возможного взрыва газа.
Повторите шаги со 2 по 4.

ДЛЯ ВЫКЛЮЧЕНИЯ НАГРЕВАТЕЛЯ

1. Включите переменную ручку управления в позицию PILOT .
2. Нажмите и поверните ручку управления в выключенном положении OFF.
3. Выключите вентиль на газовом баллоне и отсоедините газовый баллон.

ВНИМАНИЕ

1. Вся система газа, шланг, регулятор, пилот горелки должны быть проверены на герметичность перед использованием.
2. Проверьте шланг на предмет крайнего износа, порезов или трещин. Подозрительные места должны быть испытаны на герметичность. Если обнаружена утечка, шланг должен быть заменен на новый, который соответствует местным стандартам и нормам.
3. Избегайте скручивания гибких труб и шлангов.
4. Убедитесь, что вентиляционное отверстие корпуса, и другие отсеки горелки свободны от мусора для циркуляции воздуха. Если обнаружится мусор, на насекомых или их гнезда, прочистите отверстия и трубки сжатым воздухом.
5. Всегда держите готовый к использованию сухой огнетушитель в легкодоступном месте.
6. В целях безопасности, всегда делайте 5-ти минутную паузу перед повторным включением обогревателя.

ВНИМАНИЕ

Не перемещайте и не накрывайте нагреватель до тех пор, пока он полностью не остынет.

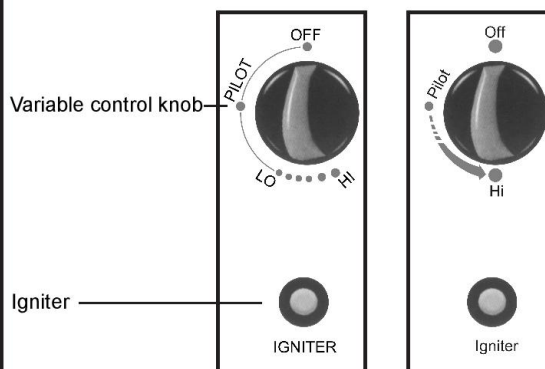

ЗАМЕНА ГАЗОВОГО БАЛЛОНА

1. Закройте клапан газового баллона.
2. Отсоедините регулятор от баллона в соответствии с инструкцией, прилагаемой к регулятору.
3. Замените баллон.
4. В отсутствие какого-либо огня, выньте вилку или печать колпачок с вентиля баллона.
5. Проверить наличие и хорошее состояние прокладок перед подключением регулятора.
6. Выполните тест на утечку с использованием мыльного раствора воды

ВНИМАНИЕ

1. Замена газового баллона производится в условиях отсутствия воспламеняющихся паров и газов.
2. Убедитесь, что все клапаны подачи газа перекрыты.

ХРАНЕНИЕ

- Всегда закрывайте клапан газового баллона после использования или в случае повреждений.
- Снимите регулятор давления и шланг, если нагреватель не будет использоваться длительный период времени.
- Баллон должен храниться на открытом воздухе в хорошо проветриваемом помещении в недоступном для детей месте.
- Отключенный баллон должен иметь плотно закрученный резьбовой клапан - пробку и не должен храниться в гараже или любом другом закрытом помещении.
- Хранение обогревателя в помещении допустимо, только если газовый баллон отключен и удален из нагревателя.
- Проверка герметичности газового клапана и наличие повреждений. Если вы не уверены в его целостности и герметичности, оповестите Вашего поставщика газового оборудования.
- Никогда не храните газовый баллон в плохо проветриваемых местах, без надлежащей вентиляции воздуха.

ЧИСТКА И УХОД

- Протирайте поверхности с покрытием мягкой, влажной тряпкой с мыльной водой. Не очищайте обогреватель агрессивными очистителями, содержащими горючие компоненты.
- Удаляйте мусор, насекомых и их гнезда из вентиляционных элементов корпуса, контролируйте вентиляционные трубы и очищайте их при помощи сжатого воздуха, держите прибор чистым для безопасного использования. Никогда не пытайтесь удалить мусор при помощи зубочисток, спичек и легко ломающихся предметов, во избежание блокировки портов.
- Если появляется нагар, снимите отражатель и экран и почистите их с мыльной водой. Не закрашивайте чем-либо экран, панель управления и отражатель.
- Защитная крышка одевается, когда нагреватель не используется. Подождите, пока нагреватель остынет перед покрытием.

ВНИМАНИЕ

1. Не проводите техническое обслуживание нагревателя, до тех пор пока он полностью не остынет.
2. Не подвергайте, Pilot, контроллеры и рабочие части горелки воздействию воды. Не используйте обогреватель, если любая из этих частей подверглась воздействию воды, пока устройство не пройдет проверку или ремонт в сервисном центре.

ОБЩАЯ БЕЗОПАСНОСТЬ

- Установите в Ваш дом по крайней мере один детектор дыма на каждом этаже.
- Имейте хотя бы один порошковый огнетушитель в доме в любое время.
- Держите области вокруг источников тепла, без бумаги и мусора.
- Храните краски, растворители, а также легковоспламеняющиеся жидкости подальше от всех источников тепла и воспламенения.
- Имейте противопожарную лестницу и план эвакуации при пожаре. Будьте уверены, что каждый человек понимает, и способен выполнять план на случай чрезвычайной ситуации.
- Если ваша одежда загореться не бегите! Попытайтесь немедленно сбить пламя, упав на землю.

ПЕРВАЯ ПОМОЩЬ ПРИ ОЖОГАХ

ГЛАЗА

Немедленно обратиться к врачу. Не накладывайте мазей или жидкостей на глаза.

ДРУГИЕ МЕСТА

- Обратитесь к врачу, если ожог не заживает в течение 24 часов, или больше, чем размер ладони.
- Если Вы получили более серьезные ожоги, сразу вызывайте скорую помощь или врача.
- Если возможно, подержите пораженный участок под холодной водой, в течение 10-15 минут, если кожа не повреждена, не прикладывайте лед или воду со льдом. Вырежьте и осторожно поднимите элемент одежды вокруг ожога, не тяните за одежду! НЕ ТРОГАЙТЕ любую одежду, которая прилипла к месту ожога. Не помещайте никаких кремов или смазок на место ожога.
- Если на руках или запястьях пострадавшего были ювелирные украшения (кольца, часы и т.д.), удалите их по возможности, не вызывая дальнейших повреждений, т.к. после ожога может развиваться отек мягких тканей. Сложите все украшения в карманы пострадавшего.
- Не трогайте волдыри. Наложите на волдыри легкую ткань или марлю.
- Если волдырь лопнул, наложите мазь с антибиотиком, и одевайтесь так, чтобы не повредить это место одеждой.