

Kullanım kılavuzu
Руководство по эксплуатации
Instrukcja obsługi
Návod k použití

143RII

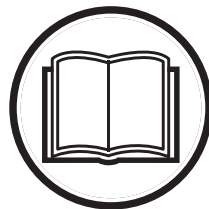

TR (2-27)

RU (28-55)

PL (56-81)

CZ (82-107)

Makineyi kullanmadan önce kullanım kılavuzunu iyice okuyarak içeriğini kavrayınız.

Прежде чем приступить к работе с машиной внимательно прочитайте инструкцию и убедитесь, что Вам все понятно.

Przed przystąpieniem do pracy maszyną prosimy dokładnie i ze zrozumieniem zapoznać się z treścią niniejszej instrukcji.

Než začnete stroj používat, prostudujte si, prosím, pečlivě návod k použití a ubezpečte se, že jste dokonale pochopili pokyny v něm uvedené.

SEMBOLLERİN AÇIKLANMASI

Semboller

UYARI! Bir taş kesme testeresi, çalı budayıcısı veya kesicinin dikkatsiz veya yanlış kullanılması, bu araçları kullanan kişilerin veya diğer insanların ölümüne veya tehlikeli bir şekilde yaralanmalarına yol açabilir. Burada size sunulan, kullanma talimatını okumanız ve içeriğini anlamınız çok önem taşımaktadır.



Makineyi kullanmadan önce kullanım kılavuzunu iyice okuyarak içeriğini kavrayınız.



Her zaman kullanılması gereken malzemeler:

- Testere kullanılırken koruma başlığı kullanmak risklidir, başlığın testerenin üzerine düşmesi tehlikesi vardır
- Onanmış koruyucu kulaklık
- Gözlerin korunması onaylanmıştır



Maksimum hareket eden omuz üzerindeki devir sayısı, rpm.



Bu ürün geçerli CE direktiflerine uygundur.



Testereyle çalışmaya başlarken sakın olmaya özen gösteriniz.



Makineyi kullanan kişi, çalışma esnasında kendisine insanların veya hayvanların 15 metreden daha fazla yaklaşmasına izin vermemelidir.



Testere bıçağı veya çim bıçağı takılı makineler, bıçak sabit bir nesneye temas ettiğinde şiddetle yan tarafa savrulabilir. Buna bıçak savrulması denir. Bıçak, kol veya bacağın kopmasına neden olabilir. İnsanların ve hayvanların makineden daima en az 15 metre uzakta kalmalarını sağlayın.



Her zaman onanmış koruyucu eldivenler kullanılmalıdır.



Kaygan olmayan ve sağlam çizmeler kullanınız.



Çevreye verdiği gürültü emisyonları Avrupa Birliği'nin direktiflerine uygundur. Makinenin emisyonları Teknik bilgiler bölümünde ve etikette belirtilmiştir.



Makina üzerindeki diğer semboller/etiketler kimi pazarlarda onay almak için gerekli özel koşullarla ilgilidir.

Kontrol ve/veya bakım, motor durdurulduktan ve STOP durumuna getirildikten sonra yapılmalıdır.

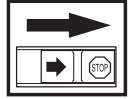

Her zaman onanmış koruyucu eldivenler kullanılmalıdır.



Düzenli aralıklarla temizlik gerekmektedir.

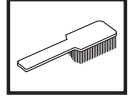

Gözle bakarak kontrol.



Kesme işlemi yapılırken, onaylanmış olan göz koruma aracı kullanılmalıdır.



İÇİNDEKİLER

İçindekiler

SEMBOLLERİN AÇIKLANMASI	
Semboller	2
İÇİNDEKİLER	
İçindekiler	3
Başlamadan önce aşağıdaki konulara dikkat ediniz:	3
GİRİŞ	
Değerli Müşterimiz,	4
NE NEDİR?	
Arazi testeresi nedir?	5
GENEL GÜVENLİK AÇIKLAMALARI	
Önemli	6
Kişisel koruyucu araçlar	6
Makinenin güvenlik donanımı	7
Kesici gereçler	10
MONTAJ	
Ana gövdeyi takma	12
Dümeni ve gazı monte etme	12
Gaz kablosunu ve durdurma düğmesi kablolarını takma ..	12
Keskin alet ağızlarının ve başlıklarının montaj işlemi ..	13
Nakliye koruyucusunu takma	15
Temizlik testeresine kayış uyumu	15
YAKIT KULLANIMI	
Yakıt güvenliği	16
Çalıştırıcı	16
Yakıt ikmali	17
ÇALIŞTIRMA VE DURDURMA	
Başlamadan önce kontrol yapınız.	18
Çalıştırma ve durdurma	18
ÇALIŞMA TEKNİKLERİ	
Genel çalışma açıklamaları	20
BAKIM	
Karbüratör	23
Susturucu	23
Soğutucu sistem	23
Hava filtresi	24
Yakıt filtresi	24
Debriyajlar	24
Buji	24
Bakım şeması	25
TEKNİK BİLGİLER	
Teknik bilgiler	26
Uygunluk konusunda AB deklarasyonu	27

Başlamadan önce aşağıdaki konulara dikkat ediniz:

Kullanım kılavuzunu dikkatle okuyunuz.



UYARI! Kesme işlemini yaparken uzun süre gürültüye maruz kalma, duyma bozukluğuna yol açabilir. Bu nedenle daima onaylanmış bulunan, gürültüye karşı koruma cihazı kullanınız.



UYARI! İmalatçının izni olmaksızın makinenin orijinal yapısı hiçbir biçimde değiştirilemez. Her zaman orijinal yedek parça kullanılmalıdır. Yetkili olmayan kişiler tarafından yapılan değişiklikler ve/veya orijinal olmayan parçalar, kullanıcının yaralanmasına ya da ölümüne neden olabilir.



UYARI! Bir taş kesme testeresi, çalı budayıcısı veya kesicinin dikkatsiz veya yanlış kullanılması, bu araçları kullanan kişilerin veya diğer insanların ölümüne veya tehlikeli bir şekilde yaralanmalarına yol açabilir. Burada size sunulan, kullanma talimatını okumanız ve içeriğini anlamınız çok önem taşımaktadır.

Değerli Müşterimiz,

Bir Husqvarna ürünü aldığınız için sizi kutlarız. Husqvarna, İsveç Kralı XI. Karl'ın ağızdan dolma tüfek yapımı için Husqvarna nehri kıyısında bir fabrika kurulmasını emrettiği 1689 yılından bu yana olan birikimin ve geleneğin ürünüdür. Su gücüyle çalışan bir fabrika için Husqvarna nehrinin sularından yararlanmak amacıyla yapılan yer seçimi de son derece mantıklıydı. 300 yılı aşkın ömrü süresince Husqvarna fabrikası, odun sobasından modern mutfak malzemelerine, dikiş makinelerine, bisikletlere, motosikletlere kadar birçok farklı ürün imal etmiştir. İlk motorlu çim biçme makineleri 1956 yılında üretilmeye başlandı ve bunun ardından 1959'da zincirli testerele geldi; Husqvarna'nın bugün uzmanlaştığı alan da bu oldu.

Günümüzde artık Husqvarna, en büyük önceliği kalite olan, dünyanın en önde gelen orman ve bahçe ekipmanı üreticisidir. Misyonumuz, ormancılık ve bahçeciliğin yanı sıra inşaat sektörü için de motorla çalışan ekipmanlar geliştirmek, üretmek ve pazarlamaktır. Husqvarna'nın amacı, ergonomik, kullanılabilirlik, güvenlik ve çevre koruması konularında da her zaman en önde olmaktır. İşte bu nedenle, çalıştığımız bu alanlarda sizlere farklı özellikleri olan ürünler geliştirmiş bulunmaktayız.

Ürünlerimizi kalite ve performans açısından büyük bir memnuniyetle uzun yıllar kullanacağınıza inancımız tamdır. Ürünlerimizden herhangi birini satın almanız, gerektiğinde profesyonel onarım ve servis hizmetlerine ulaşmanızı sağlar. Makinenizi satın aldığımız yer yetkili bayilerimizden biri değilse, size en yakın servis istasyonunun adresini isteyin.

Dileğimiz, ürünümüzden memnun kalmaz ve uzun yıllar kullanmanızdır. Bu kullanım kılavuzunu değerli bir belge olarak koruyun. İçinde önerilenleri (kullanım, servis, bakım, vs.) yerine getirerek makinenizin ömrünü uzatabilir ve elden düşme satış değerini artırabilirsiniz. Bir gün makinenizi satarsanız, yeni sahibine kullanım kılavuzunu da vermeyi ihmal etmeyin.

Husqvarna ürünlerini kullandığımız için teşekkür ederiz.

Husqvarna AB ürünlerini sürekli olarak geliştirmeye çalışmaktadır, bu yüzden ürünlerin biçim ve görünüşleri konusunda önceden haber vermeksizin değişiklik yapma hakkımız saklıdır.

NE NEDİR?

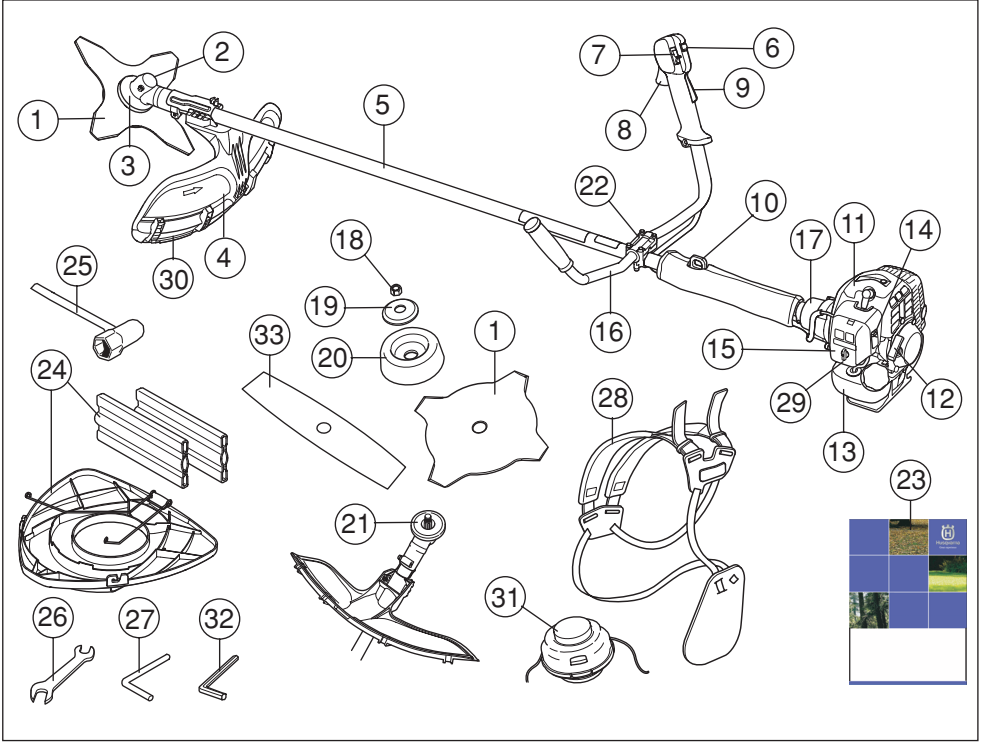

Arazi testeresi nedir?

- 1 Keskin aletlerde ağız kısmı (Tüm pazarlara sunulmamaktadır)
- 2 Cihaza yağ doldurma, debriyajlar
- 3 Debriyajlar
- 4 Kesme cihazlarının korunması
- 5 Teçhizat borusu
- 6 Motor çalıştırma düğmesi
- 7 Stop düğmesi
- 8 Gaz ayar
- 9 Kelebek kilidi
- 10 Askı ilmiği
- 11 Silindir kapağı
- 12 Çalıştırma tutacağı
- 13 Yakıt deposu
- 14 Şok ayar kolu
- 15 Hava filtresi
- 16 Dümen
- 17 Zincir frenli bağlantı kutusu
- 18 Kilit civata somunları
- 19 Yürülmeye karşı destek cihaz
- 20 Destek fincanı
- 21 Yardımcı araçlar
- 22 Tutacak kelepçesi
- 23 Kullanım kılavuzu
- 24 Taşıma ile ilgili korumalar (Tüm pazarlara sunulmamaktadır)
- 25 Kesici aletlerde kullanılan civata somun anahtar
- 26 Anahtar
- 27 Kilit çubuğu
- 28 Kayış
- 29 Yakıt pompası
- 30 Koruyucu uzatma parçası
- 31 Kesme başlığı (Tüm pazarlara sunulmamaktadır)
- 32 Altılı anahtar
- 33 2 dişli bıçak (Tüm pazarlara sunulmamaktadır)

GENEL GÜVENLİK AÇIKLAMALARI

Önemli

ÖNEMLİ!

Makine yalnızca çim biçme için tasarlanmıştır.

Kesme cihazları için motor parçası olarak kullanılabileceğiniz araç-gereçlerin kaynaklarını size tavsiyede bulunduğumuz Teknik veri bölümünde bulabilirsiniz.

Yorgun ya da içkili iken ya da görüş, karar verme ve bedensel denetim yeteneklerinizi etkileyebilecek olan bir ilaç almışsanız makineyi asla kullanmayınız.

Kişisel koruyucu araçlar kullanınız. Kişisel koruyucu araçlar bölümüne bakınız.

Artık orijinal imalatına benzerliği kalmayacak biçimde yapısal değişikliğe uğratılmış bir makineyi asla kullanmayınız.

Hatalı bir makineyi asla kullanmayınız. Elinizdeki broşürde bulunan bakım, denetim ve servisle ilgili açıklamaları izleyiniz. Kimi bakım ve servis önlemleri, deneyimli ve kalifiye ustalar tarafından yapılmalıdır. Bakım bölümüne bakınız.

Çalıştırmadan önce tüm kapaklar, siperler ve tutamaklar takılmalıdır. Elektrik çarpması riskini engellemek için buji kapağının ve ateşleme kablosunun hasarsız olduğundan emin olun.

Makineyi kullanan kişi, çalışma sırasında, makineye insan veya hayvanların 15 metreden daha fazla yaklaşmamasına dikkat etmelidir. Eğer bir çalışma bölgesinde bir çok kişi bir arada çalışıyorsa, güvenlik mesafesi çalışma bölgesinin iki katı uzaklığında olmalı veya en az 15 metre olmalıdır.



UYARI! Bu makinenin ateşleme sistemi çalışma sırasında elektromanyetik alan yaratır. Bu elektromanyetik alan, bazı durumlarda kalp pilleri ile etkileşime girebilir. Ciddi veya ölümcül yaralanma riskini azaltmak için, kalp pili takılmış kişilerin bu makineyi kullanmadan önce doktorlarına ve kalp pili üreticisine danışmalarını öneririz.



UYARI! Motorun kapalı veya havalandırması iyi olmayan yerlerde çalıştırılması havasızlıktan boğulmaya veya karbon monoksit zehirlenmesine yol açabilir.

Kişisel koruyucu araçlar

ÖNEMLİ!

Bir taş kesme testeresi, çalı budayıcısı veya kesicinin dikkatsiz veya yanlış kullanılması, bu araçları kullanan kişilerin veya diğer insanların ölümüne veya tehlikeli bir şekilde yaralanmalarına yol açabilir. Burada size sunulan, kullanma talimatını okumanız ve içeriğini anlamanız çok önem taşımaktadır.

Makineyi her kullandığınızda, onaylanmış kişisel koruyucu araçlar kullanmalısınız. Kişisel koruyucu araçlar sakatlanma tehlikesini ortadan kaldırmazlar da, herhangi bir kazanın meydana gelmesi durumunda yaralanma derecesini azaltırlar. Uygun kişisel koruyucu araçlar seçmekte satıcınızın yardımını isteyiniz.



UYARI! Gürültüye karşı koruma cihazı kullanılırken, uyarı sinyallerine ve seslerine karşı daima dikkatli olunuz. Motor durdurulduktan hemen sonra, gürültüye karşı koruma cihazınızı çıkartınız.

MİĞFER

Testere kullanılırken koruma başlığı kullanmak risklidir, başlığın testerenin üzerine düşmesi tehlikesi vardır



GÜRÜLTÜYE KARŞI KORUMA CİHAZI

Gürültüye karşı koruma cihazı, yeterli bir susturucu etkisi sağlıyorsa kullanılmalıdır.



GÖZ KORUMA CİHAZI (GÖZLÜK)

Daima onaylanmış bulunan göz koruma cihazları kullanı lmalı dır. Miğferin ön parçası nda kullanı lan koruma gözlüğü de mutlaka onaylanmış olmalı dır. Koruma gözlüğünün onaylanmış olması demek, ABD'nin ANSI Z 87.1. standartları na veya AB ülkelerinin EN 166 standartları için aranan şartlara uygun olması anlamı na gelir.



ELDIVENLER

Eldivenler ihtiyaç duyulduğu zaman kullanılabilir, Örn: kesme cihazlarının monte işlemlerinde mutlaka kullanılmalıdır.



GENEL GÜVENLİK AÇIKLAMALARI

ÇİZMELER

Çelik burunlu ve kaymaz tabanlı bot giyin.



ELBİSELER

Kesme işlemini yaparken yırtılmaya dayanıklı elbiseler kullanınız, çalılıklara ve dallara kolayca takılma riski taşıyan geniş elbiseler giymekten kaçınınız. Daima sağlam ve dayanıklı uzun paçalı pantolonları kullanınız. Kesme işlemini yaparken ziynet eşyası takmayınız, kısa pantolon veya sandalet giymeyiniz ve çıplak ayakla çalışmayınız. Saçlarınızın omuzlarınıza doğru sarkmamasına özen gösteriniz.

İLK SARGI

İlk yardım çantası her zaman kolay ulaşılır bir yerde olmalıdır.



Makinenin güvenlik donanımı

Bu bölümde, makinenin güvenlik donanımı konusunda ayrıntıların neler olduğu, bunların hangi işlemlere sahip bulunduğu ve doğru çalışıp çalışmadığına emin olmak için kontrol ve bakımının nasıl gerçekleştirileceği açıklanmaktadır. Bu teçhizatın makinenin neresinde olduğunu görmek için Ne nedir? bölümüne bakınız.

Makine doğru bir şekilde kullanılmaz ve gerekli onarımlar ve bakımlar yetkili servis ve birlikçiler tarafından yapılmazsa, o takdirde makinenin ömrünün uzunluğu kısalsabilir ve kaza riski artabilir. Eğer daha fazla bilgiye ihtiyac duyuyorsanız, en yakın servis istasyonuna başvuruda bulununuz.

ÖNEMLİ! Makinenin her türlü servis ve onarımı özel eğitim gerektirmektedir. Bu, özellikle makinenin güvenlik donanımıyla ilgilidir. Eğer makineniz aşağıdaki listede yer alan denetimlerden herhangi birinde takılırsa, servis atelyenize başvurunuz. Ürünlerimizden herhangi birini satın aldığınızda, profesyonel tamir ve servis sunacağımızı garanti ederiz. Makineyi size satan satıcı servis satıcısı değilse, en yakın servis temsilcisinin adresini vermesini isteyiniz.



UYARI! Bozuk güvenlik gereçlerine sahip bir makineyi asla kullanmayınız. Bu bölümde belirtilen kontrolleri ve bakım önlemlerini uygulayınız. Makineniz bu denetimlerden herhangi birisinde takılırsa onarım için servis ajanınıza başvurunuz.

Kelebek kilidi

Kelebek kilidi, istenmeyen durumlarda gaz ayarının etkinleşmesini önlemek için yapılmıştır. Döğmeye (A) basınca (elinizi kulpa bastırınca) gaz ayarı (B) devreden çıkar. Elinizi

kaldırdığınızda ise hem gaz ayarı hem de gaz ayarlama düğmesi eski durumuna döner. Bu hareket iki tane bağımsız dönüş yayı tarafından kontrol edilir. Bu düzenleme sayesinde, elinizi kulptan kaldırdığınızda kelebek kontrolü otomatik olarak çalışmama durumunda kilitlenir.

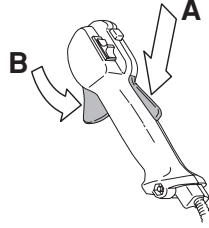

Gaz ayarlama düğmesi asıl konumunda iken gaz ayarının boşta olduğunu denetleyiniz.

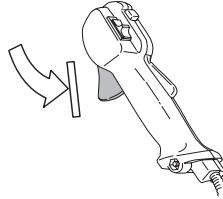

Kelebek kilidine basınız ve bıraktığınız zaman yeniden asıl konumuna geldiğini denetleyiniz.



Gaz ayarının ve kelebek kilidinin rahat çalışmakta olduğunu ve dönüşüm makası sisteminin çalıştığını denetleyiniz.

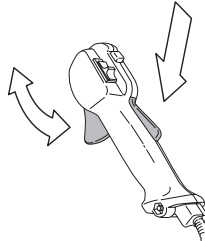

Başlangıç bölümündeki talimatlara bakınız. Makineyi çalıştırınız ve tam gaz veriniz. Makinedeki gaz ayar kolunu bırakınız ve cihazın durduğunu (hareket etmediğini) kontrol ediniz. Eğer makine, gaz ayar kolu boşta iken hareket ediyorsa,

GENEL GÜVENLİK AÇIKLAMALARI

o taktirde karbüratörün boşa iken ayarı yapılacaktır. Başlığın altındaki bakım bölümündeki talimatlara bakınız.

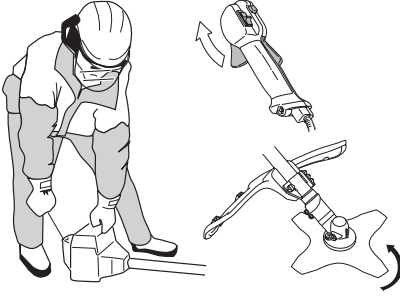

Stop düğmesi

Stop düğmesi, motoru durdurmak için kullanılır.

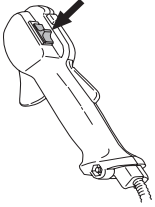

Motoru çalıştırınız ve stop düğmesi stop durumuna getirildiğinde motorun durduğunu denetleyiniz.

Kesme cihazlarının korunması



Bu tür bir koruma, çalışma esnasında kullanıcıya herhangi bir maddenin sıçramasını engeller. Koruma önlemi, aynı zamanda kullanıcının makineyle olan ilişkisini de engeller.

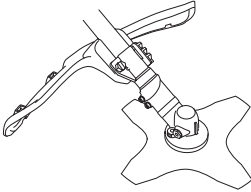

Koruma bölümünün zarar görmemiş olduğundan ve çatlaklı veya delinmemiş olduğundan emin olunuz. Koruma bölümünde çatlaklar ve yarıklar meydana gelmişse hemen değiştiriniz.

Özel kesim cihazları için daima tavsiye edilen korumaları kullanınız. Teknik veri bölümüne bakınız.



UYARI! Herhangi bir kesme cihazı için, belli bir takım koşullar oluşmamışsa, o taktirde ilgili cihaz, koruma montajı olmayacak şekilde kullanılabilir. Teknik veri bölümüne bakınız. Yanlış veya aktif olmayan koruma montajı, ciddi bir şekilde insanların yaralanmasına neden olabilir.

Titreşimden arındırma sistemi

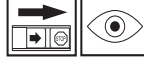

Makinemiz, elden geldiğince, titreşimsiz ve kolay bir kullanım için tasarlanmış bir titreşimden arındırma sistemi ile donatılmıştır.

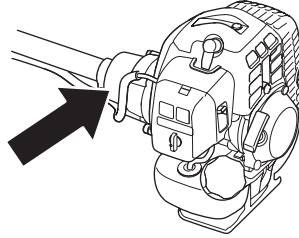

Yanlış sarılan bir halat veya keskin olmayan bir cihazın kullanılması (yanlış tip veya yanlış eğelenmiş bunun için talimatlar bölümündeki egeleme ve kesme bakınız) titreşimleri artırır.

Makinенizin titreşimden arındırma sistemi, titreşimin motor birimi/kesici araç ile makinенizin sapı arasındaki iletişimini önlemektedir.

Materyal çatlağı ve bozulmalardan sonra titreşimden arındırma elemanını düzenli olarak denetleyiniz.

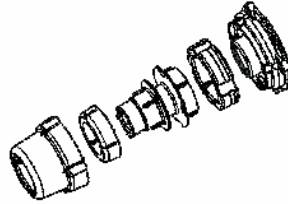

GENEL GÜVENLİK AÇIKLAMALARI

Titreşim engelleyici cihazın tam olduğunu, sabit ve sağlam olarak sıkıca bağlı olduğunu kontrol ediniz.



UYARI! Titreşimlere maruz kalmak, kan dolaşımı bozukluğu bulunan kişilerde, kan damarı veya sinirsel hastalıklara neden olabilir. Titreşimden meydana gelen herhangi bir rahatsızlık durumunda, doktora gidiniz. Örnn: bu tür semptomlar, uyuşukluk, duyarlılığın yitirme, gıdıklanmalar, batmalar, ağrılar veya normal gücünü yitirme, derinin yüzeyinin veya renginin değişimi gibi ortaya çıkabilmektedir. Bu tür semptomlar alışı geldiği şekilde, parmaklarda, ellerde veya bileklerde görülür. Düşük ısıda riskler daha fazla artabilir.

Çabuk çözülme

Motorun hız kaybına uğraması veya diğer durumlarda kolay ve çabuk bir çözüm olarak makineden uzaklaşmak ve kayışlardan kurtulmak için güvenlik önlemleri vardır. Kayış ve testere başlığı bölümüne bakınız.

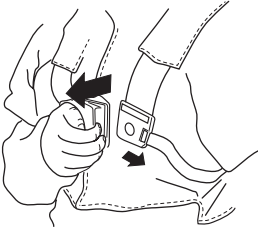

Makinenin kayışlarının doğru bir şekilde yerleştirildiğini kontrol ediniz. Kayışlar makineye takılıp ayar yapıldığında, kayışların güvenlik çözümünün çalışıp çalışmadığını kontrol ediniz.

Susturucu



Susturucu, olanak elverdiğince, motor saçınıtlarından kullanıcıyı korumak üzere ve sesin düzeyini düşürmek için yapılmıştır.

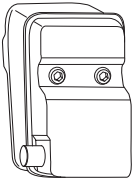

Susturucular açısından, kullanım kılavuzunda belirtilen denetim, bakım ve servisi yerine getirmeniz büyük önem taşımaktadır.

Susturucusu aşınmış bir makineyi asla kullanmayınız.



Susturucunun makinenin içine oturmuş olduğunu düzenli olarak denetleyiniz.

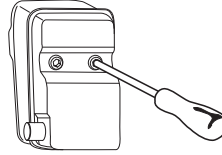

UYARI! Susturucunun içinde kanserojen olabilecek kimyasal maddeler bulunmaktadır. Susturucunun hasar görmesi durumunda bu maddelere temas etmeyin.



UYARI! Düşününki: Egzos dumanları sıcaktır ve yangına neden olabilecek kıvılcıklar da taşıyabilmektedir. Bu nedenle hiçbir biçimde makineyi kapalı yerde ve kolay tutuşabilir maddelerin yakınında çalıştırmayınız!

Kilit civata somunları



Bu tip kesici aletlerde sabitleme işlemleri için kilit civata somunları kullanılır.

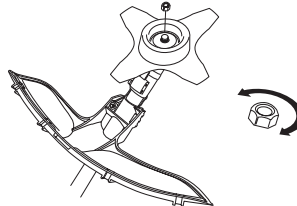

Montaj sırasında civata somunlarını, kesme cihazlarının dönme yönüne doğru sıkınız. Sökme sırasında, civata somunlarını kesme cihazlarının dönme yönünde sökünüz. (DİKKAT!)

GENEL GÜVENLİK AÇIKLAMALARI

Cıvata somunları sola doğru yivlidir.) Anahtarları kullanarak somunu sıkın.

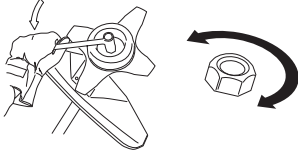

Kilit cıvata somunlarının naylondan yapılmış kilitleri aşınmış olmamalı, elle sıkılabilir durumda olmalıdır. Kilitleme bölümü en az 1,5 Nm'lik bir mesafede olmalıdır. Cıvata somunları ortalama 10 kez vidalandıktan sonra değiştirilecektir.

Kesici gereçler

Bu bölüm, aşağıdaki amaçları gerçekleştirmek için uygun kesici gereçlerin seçimi ve bakımını nasıl yapacağınızı anlatmaktadır:

- Makinenin geri tepme eğilimini azaltmak.
- En yüksek kesim yeteneğini elde etmek.
- Kesici gereçlerin ömrünü uzatmak.

ÖNEMLİ!

Kesim cihazıyla beraber aynı zamanda bizim tavsiye ettiğimiz koruma cihazını birlikte kullanınız. Teknik veri bölümüne bakınız.

Halatların somut bir şekilde doldurulması ve doğru bir halat birimi seçimi için kesim teçhizatları bölümüne bakınız.

Kesici aletlerin ağız bölümündeki kesme dişlerini çok iyi ve somut bir keskinlikte tutunuz! Lütfen tavsiyelerimize uyunuz. Aynı zamanda, Kesici aletlerin ağız bölümlerinin paketlenmesi ile ilgili talimatlara bakınız.



UYARI! Herhangi bir kesme cihazıyla çalışmaya başlamadan önce daima motoru durdurunuz. Bu işlem aynı zamanda gaz ayar kolunun serbest bırakılması için de geçerlidir. Kesme cihazıyla çalışmaya başlamadan önce, cihazın tamamen durduğunu ve kablosunun ateşleme sisteminden çekilmiş olduğunu kontrol ediniz.



UYARI! Yanlış kullanılan bir kesim cihazı veya yanlış eğelenmiş bir kesme cihazı ağız, cihazın aşırı derecede çalışmasına neden olabilir.

Kesici gereçler

Çim biçme makinesi ve çim bıçağı, yüksek ve büyük otların biçme işlemlerinde kullanılır.

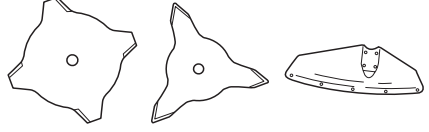

Kesme başlığı, çimlerin biçilmesi için kullanılmaktadır.



Temel kurallar



Kesim cihazıyla beraber aynı zamanda bizim tavsiye ettiğimiz koruma cihazını birlikte kullanınız. Teknik veri bölümüne bakınız.

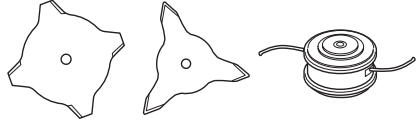

Kesici aletin keskin ağız kısmının dişlerini somut ve iyi bir keskinlikte olmasını sağlayınız. Bizim talimatlarımıza uyunuz ve bizim tavsiye ettiğimiz araç-gereçleri kullanınız. Yanlış bir şekilde eğelenmiş veya zarar görmüş bir kesici alet kazalara neden olabilir.

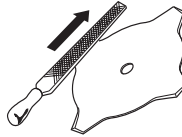

Kesme cihazlarının zarar görüp görmediğini ve çatlama olup olmadığını kontrol ediniz. Zarar görmüş olan kesme cihazı daima değiştirilecektir.

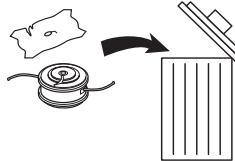

GENEL GÜVENLİK AÇIKLAMALARI

Çim biçme makinelerinin ve çim bıçaklarının eğelenmesi



- Kesme cihazlarının somut bir şekilde eğelenmesi ve paketlenmesi bölümüne bakınız. Kesme cihazı ve bıçaklar tek yönlü düz bir eğe ile eğlenecektir.
- Kesici aletlerin keskin ağızlarını eşit ölçüde eğeleyiniz ve bu şekilde dengeyi sağlayınız.

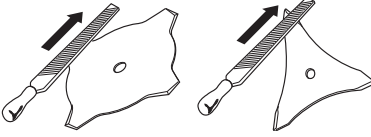

UYARI! Eğik, kırık veya zarar görmüş testereyi iskartaya çıkararak atınız. Eğik ve kırık bir testereyi asla yeni bir işlem için kullanmayınız. Yalnızca talimatta yazılı bulunan tipteki orijinal kesicileri kullanınız.

Kesme başlığı

ÖNEMLİ!

Kesme halatının, silindiri daima sert ve eşit bir şekilde sarmasına dikkat ediniz, aksi taktirde makineyi tehlikeli bir şekilde yıpratabilecek titreşimler meydana gelebilir.

- Yalnızca tavsiye edilen kesme halatlarını ve kesme başlıklarını kullanınız. Bu araçlar, belli bir motor büyüklüğüne uygun olması açısından üretici tarafından test edilmiştir. Otomatik bir kesme başlığının kullanılması özel olarak önem taşımaktadır. Yalnızca tavsiye edilen kesim teçhizatlarını kullanınız Teknik veri bölümüne bakınız.



- Genel olarak küçük makinelerde, küçük kesme başlıkları istenmektedir. Kesme halatı nedeniyle, motor, halatı, kesme başlığından dışarıya fırlatmakta ve aynı zamanda kesilen çime karşı koymak zorunda kalmaktadır.
- Halatın uzunluğu da aynı şekilde önem taşımaktadır. Uzun bir halat, aynı çapta olan daha kısa bir halatın gerek duyduğu motor gücünden daha fazla bir motor gücü gerektirir.
- Bıçağın kesme koruma bölümüne bozulmayacak bir şekilde oturmasına dikkat ediniz. Bu, halatların doğru bir şekilde kesme işlemlerinde kullanılır.
- Halatların daha uzun bir süreyle kullanılabilmesini sağlamak için birkaç gün suyun içinde tutunuz. Bu şekilde halat daha dayanıklı ve kullanışlı olacaktır.

MONTAJ

Ana gövdeyi takma



Moturu (A) dört vidayla (C) boruya (B) takın.

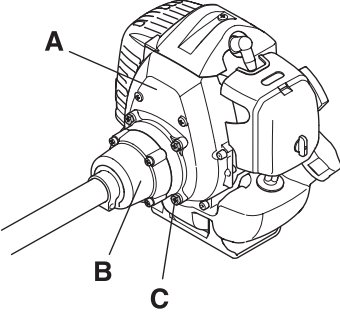

Dümeni ve gazı monte etme



- Dört adet vidayı kullanarak, tutma kolunu şaft üzerindeki tutma kolu kelepçesine takın.

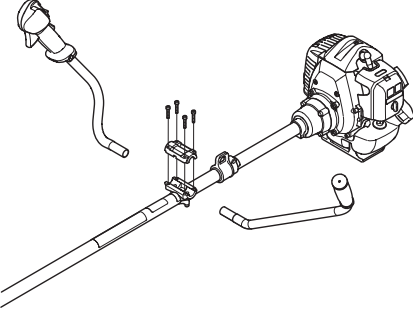

- Koruyucu kılıfı şemada gösterildiği gibi takın.

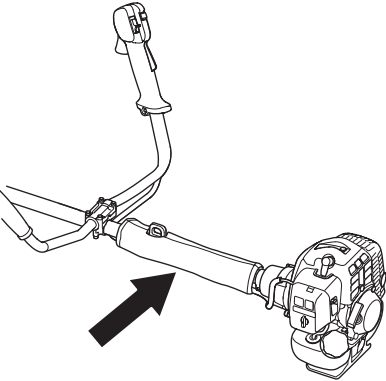

Gaz kablosunu ve durdurma düğmesi kablolarını takma



- 1 Hava filtresi kapağını çıkartın.
- 2 Gaz kablosunu (A) karbüratör kenetinden (B) geçirin, ardından kablo ayarlayıcı rondelayı (C) karbüratör kenetine sıkı bir şekilde vidalayın.

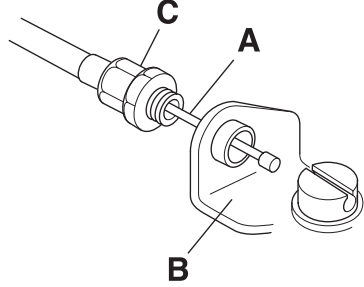

- 3 Karbüratör üzerindeki yuvalı parçayı (D), kablo dişine ait (F) gömme delik (E), kablo ayarlayıcı rondeladan uzak kalacak şekilde konumlandırın.

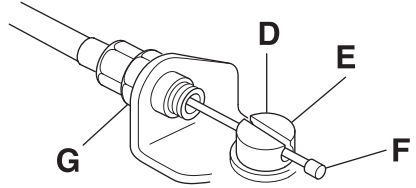

- 4 Karbüratör gaz kamını döndürün ve gaz kablosunu, kablo dişinin gömme deliğe yerleştiğinden emin olacak şekilde yuvalı parçadan geçirin.
- 5 Doğru çalışıp çalışmadığını kontrol etmek için gaz tetiğini birkaç kez çalıştırın.
- 6 Kablo ayarlayıcı rondelayı, karbüratör gaz kamı üzerindeki durdurma parçası gaz durdurma parçasıyla temas edecek ve kablunun konumu, gaz tetiği tamamen bastırıldığı zaman kablo dişi ve yuvalı parçalar arasında 1-2 mm'lik aralık bırakacak şekilde ayarlayın.

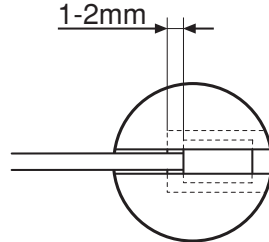

- 7 Gaz kablosu doğru ayarlandığında kilit somununu (G) sıkın.

MONTAJ

- 8 Durdurma düğmesi kablolarını (H) motordaki ilgili konektörlere takın. Kablo kutuplarının önemli olmadığını unutmayın.

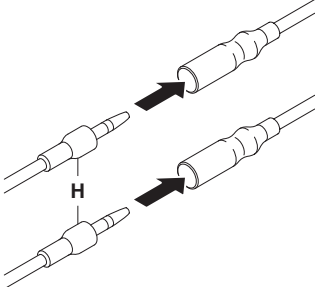

- 9 Kenedi (I) kullanarak durdurma düğmesi kablolarını ve konektörleri sarın ve sabitleyin.

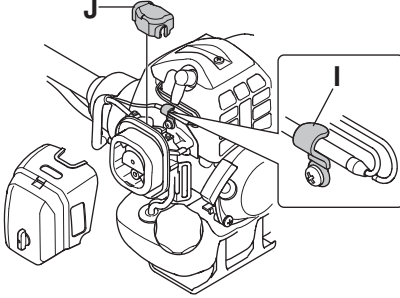

- 10 Toz muhafazasını takın (J).
11 Hava filtresi kapağını tekrar yerleştirin.

Keskin alet ağızlarının ve başlıklarının montaj işlemi



UYARI!

Kesme cihazlarının monte işlemlerinde ayrıca, destek aracının kesme cihazı içinde doğru bir şekilde monte edilmesi de önem taşımaktadır. Kesme cihazının yanlış monte edilmesi, ciddi bir şekilde, hayati tehlike oluşturacak yaralanmalara neden olabilir.

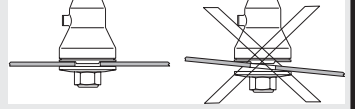

UYARI! Herhangi bir kesme cihazı için, belli bir takım koşullar oluşmamışsa, o takdirde ilgili cihaz, koruma montajı olmayacak şekilde kullanılabilir. Teknik veri bölümüne bakınız. Yanlış veya aktif olmayan koruma montajı, ciddi bir şekilde insanların yaralanmasına neden olabilir.

ÖNEMLİ! Testere veya çim kesici kullanabilmek için, makinenin doğru bir dümen, keskin ağız koruyucu ve kayışla donanmış olması gerekmektedir.

Muhafaza uzatma parçasının takılması



DİKKAT! Kesici başlık/plastik bıçaklar ve kombinasyon muhafazası kullanılırken muhafaza uzatma parçası mutlaka takılmalıdır. Çim bıçağı ve kombinasyon muhafazası kullanılırken muhafaza uzatma parçası mutlaka sökülmelidir.

Kesici ağız koruma kısmı/iki amaçlı koruma kısmı (A) bir çengel ile araca sabitlenir ve bir vida ile sağlamlaştırılır.

Muhafaza uzatma parçası kılavuzunu, kombinasyon muhafazasındaki yuvaya takın. Ardından, dört hızlı sabitleme parçasını kullanarak muhafaza uzatma parçasını muhafaza üzerindeki konumuna takın.

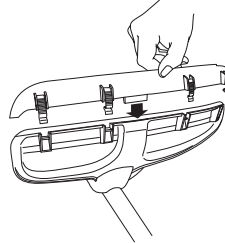

MONTAJ

Koruyucunun uzatma parçası, ilgili resimde de görüldüğü gibi tornavida yardımıyla kolayca çıkarılabilir.

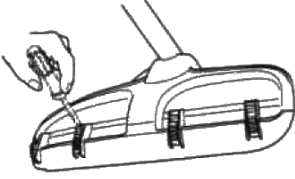

Kesici ağız koruyucu, çim bıçağı ve çim biçme aracının keskin ağzının korumasının montajı



- Kesici ağzın koruma kısmı/iki amaçlı koruma kısmı (A) bir çengel ile araca sabitlenir ve bir vida ile sağlamlaştırılır (L). Daima tavsiye edilen keskin ağız korumasını kullanınız. Teknik bilgiler bölümüne bakınız. DİKKAT! Muhafaza uzatma parçasının söküldüğünden emin olun.

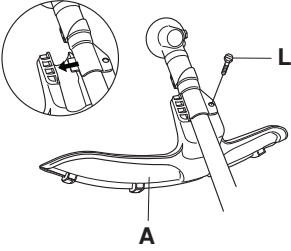

- Beraber getirilen (B) cihazınızı sırt kısma monte ediniz.
- Cihazın keskin kısmının sırt kısmını makas (bağlantı) yerindeki deliğe uygun gelinceye kadar döndürünüz.
- Kilit çubuğunu (C) cihazın sırt (dingil) kısmını kilitleyecek şekilde deliğin içine iterek sokunuz.
- Kesiciyi (D) ve destek fincanlarını (E) ve yırtma desteğini (F) dingiller üzerine monte ediniz.
- Cıvata somunlarını monte ediniz (G). Cıvata somunları 35-50 Nm (3,5-5 kpm) büyüklüğündeki anahtarla sıkılmalıdır. Araç gereçlerin içinden somun anahtarını kullanınız. Somun anahtarının sapını, kesici başlığa mümkün olduğu kadar yakın tutunuz. Anahtar, eksen üzerinde bulunan

dönme yönüne doğru götürüldüğünde cıvata somunu sıkı malıdır (DİKKAT! sol yönde vidalanmalıdır).

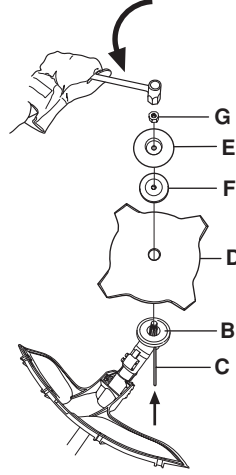

Kesici başlık korumasının ve kesici başlığın montajı

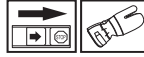

- Kesme başlığı ile çalışmaya başlamak için kesici koruma (A) yı monte ediniz. DİKKAT! Muhafaza uzatma parçasının takılı olduğundan emin olun.

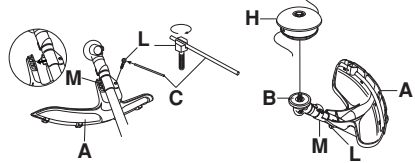

- Kesici koruma/kombi koruma bir çengel ile araca sabitlenir ve bir vida ile sıkılarak sağlamlaştırılır (L)
- Beraber getirilen (B) cihazınızı sırt kısma monte ediniz.
- Cihazın keskin kısmının sırt kısmını makas (bağlantı) yerindeki deliğe uygun gelinceye kadar döndürünüz.
- Kilit çubuğunu (C) cihazın sırt (dingil) kısmını kilitleyecek şekilde deliğin içine iterek sokunuz.
- Kesici başlık/plastik bıçaklar (H) eksen üzerindeki dönme yönüne doğru vidalanarak sabitlenir.

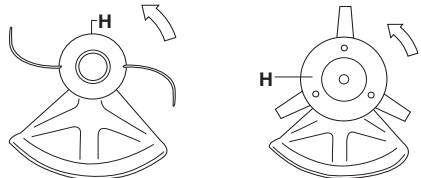

- Talimata uygun olmayacak şekilde yapılan montaj işlemleri ters sonuçlanabilir.

Nakliye koruyucusunu takma



- Bıçağı taşıma muhafazasına yerleştirin (A).
- Taşıma muhafazasını sabitlemek için iki sabitleme tırnağını (B) yuvalarına (C) oturtun.

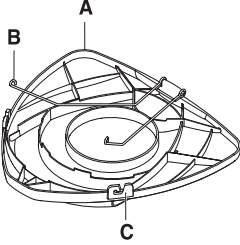

2 dişli bıçak

- Bıçağı taşıma muhafazasına yerleştirin.

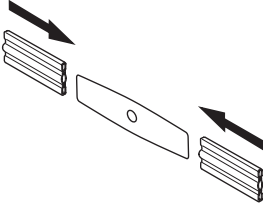

Temizlik testeresine kayış uyumu



UYARI! Temizlik testeresi ile yapılan çalışmalarda kayış, daima sabitlenerek takılmalıdır. Aksi taktirde testere ile güvenli bir şekilde manevra yapamaz ve kendinizi veya diğer şahısları yaralayabilirsiniz. Çabuk bozulabilecek, aşınabilecek veya çözülebilecek bir kayış, kesinlikle kullanmayınız.

Çabuk çözülme

Bu durumda kayış çabuk çözülebilecektir. Motor güç kaybına uğradığında veya herhangi bir servis istasyonunda kayışı makineden değiştirmek gerektiğinde mutlaka sağlam bir kayış kullanınız.

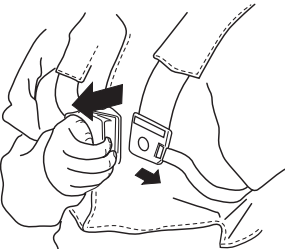

Eşit dingil ağırlığı

Makineye çok uygun olarak yerleştirilen bir kayış kesme işlemini önemli ölçüde kolaylaştırır. Kayışı en iyi çalışma randımanı alacak şekilde ayarlayınız. Kayışı, iyice gerekerek, her iki dingildeki ağırlığın eşit olmasını sağlayınız.



Doğru bir yükseklik

Dingil kayışlarını, kesme cihazı araziye paralel olacak şekilde ayarlayınız.



Doğru bir denge

Kesme cihazını, arazinin üstünde dinlenmeye bırakınız. Testerede doğru bir denge sağlayabilmek için asma çengelini aktarınız.



Yakıt güvenliği

Aşağıdaki durumlarda makineyi asla çalıştırmayınız:

- 1 Eğer motorun yakıt tankına doldurduğunuz yakıttan, yakıt döküntüsü varsa: Dökülen bütün yakıtı siliniz ve kalan benzinin buharlaşmasını bekleyiniz.
- 2 Eğer yakıt döküntüsü size veya elbisenize bulaşursa, hemen elbisenizi değiştiriniz. Yakıt döküntüsü ile temas eden vücudunuzun bölümlerini hemen yıkayınız. Yakıt döküntüsü ile temas eden vücudunuzun bölümlerini sabun ve suyla yıkayınız.
- 3 Yakıt sızdırıyorsa. Depo kapağı ve yakıt kablolarında sızma olup olmadığını düzenli olarak denetleyiniz.

Taşıma ve saklama

- Makineyi ve yakıtı, kıvılcım ve alev sızıntısı riskinin olmadığı, örn: elektrik makinelerinin, elektrik motorlarının, elektrik kontağının/elektrik düğmesinin veya ısı dağıtım merkezlerinin bulunmadığı ortamlarda muhafaza ediniz ve taşıyınız.
- Yakıtın taşınması ve korunmasında yalnızca özel olarak tavsiye edilen ve onaylanmış bulunan araçlar kullanılacaktır.
- Makinenin uzun süre koruması durumunda, yakıt tankı, mutlaka boşaltılmalıdır. En yakındaki benzin istasyonu ile temasa geçerek elinizdeki benzin fazlasını ne yapmanız gerektiğini sorunuz.
- Makinenin iyice temizlenmiş olmasına ve onu uzun süreli koruma altına almadan önce tümüyle yetkili servisin denetiminden geçmiş olmasına özen gösteriniz.
- Makinenin taşınması veya korunması sırasında, kesme aracının transport koruması mutlaka monte edilmiş olmalıdır.
- Makinenin istenmeden çalışmasını önlemek için uzun süre kullanılmadığında, yakın gözetim altında olmadığında ve servis için bakım yapılırken buji kapağının çıkarılması gerekir.



UYARI! Yakıtı taşırken çok dikkatli olunuz. Patlama ve yanma riskinin olabileceğini düşününüz.

Çalıştırıcı

DİKKAT! Makine, iki zamanlı bir motorla donatılmış olup, her zaman benzin ve iki zamanlı motor yağı karışımı kullanılarak çalıştırılmalıdır. Doğru karışımın elde edilebilmesi için karıştırılacak yağ miktarının hassas şekilde ölçülmesi önemlidir. Az miktarda yakıt karıştırılıyorsa, küçük yanlışlıklar bile karışımındaki oranları belirgin şekilde etkileyebilir.



UYARI! Yakıt ve yakıt buharı kolay ateş alır ve teneffüs edildiğinde veya cildinizle temas ettiğinde ciddi yaralanmalara yol açabilir. Bu nedenle yakıt işlemlerinde azami derecede dikkatli olmalı ve yeterli havalandırma olmasına özen göstermelisiniz.

Benzin



DİKKAT! Her zaman en az 90 oktanlık (RON) kaliteli benzin/yağ karışımları kullanın. Makinenizde katalitik dönüştürücü (Teknik veriler bölümüne bakın) mevcutsa her zaman iyi kalitede kurşunsuz benzin/yağ karışımı kullanın. Kurşunlu benzin katalitik dönüştürücüyü bozar.

Bunu çevreye uyumlu benzin olarak adlandırabiliriz soğuk durumdaki benzinden de yararlanılabilir.

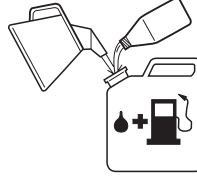

- Önerilen en düşük oktan 90'dır (RON). Motoru 90'dan daha düşük oktanlı yakıtla çalıştırırsanız, motor teklez. Bu nedenle motor çok fazla ısınır, bu da motorda ciddi zarara yol açabilir.
- Sürekli yüksek devirde yapılan çalışmalarda yüksek sayıda oktan bulunan yakıt kullanılması tavsiye edilir.

İki-strok yağı

- En iyi sonuç ve performans için hava soğutmalı, iki zamanlı motorlar için özel olarak üretilen HUSQVARNA iki zamanlı motor yağlarını kullanın.
- Su soğutmalı harici motorlar için üretilmiş, harici yağ (TCW) olarak da anılan iki zamanlı motor yağlarını asla kullanmayın.
- Dört çekişli motorlar için imal edilmiş olan yağları kesinlikle kullanmayınız.
- Düşük yağ kalitesi veya fazla zengin yağ/yakıt karışımı katalitik dönüştürücünün işlevine zarar verir ve hizmet ömrünü azaltır.
- Karıştırma oranı

HUSQVARNA iki zamanlı yağ içeren 1:50 (%2).

JASO FB/ISO EGB olarak sınıflandırılmış hava soğutmalı, iki zamanlı motorlar için tasarlanmış yağlar ile 1:33 (%3).

Benzin, litre	İki-strok yağı, litre	
	2% (1:50)	3% (1:33)
5	0,10	0,15
10	0,20	0,30
15	0,30	0,45
20	0,40	0,60

YAKIT KULLANIMI

Karışım

- Benzin ve yağı her zaman, benzin için uygunluğu onanmış, temiz bir kaptaki karıştırınız.
- Her zaman, karıştırılacak olan benzinin yarısını karıştırarak işe başlayınız. Daha sonra yağın tümünü dökünüz. Yakıt karışımını katıştırınız (çalkalayınız). Daha sonra geri kalan benzinini dökünüz.
- Makinenin yakıt deposu dolmadan önce yakıt karışımını özenle katıştırınız (çalkalayınız).



- Bir aylık bir ihtiyaçtan daha fazla yakıt karıştırmayınız.
- Eğer makine uzun bir süre kullanılmıyorsa yakıt deposu boşaltılıp temizlenmelidir.

Yakıt ikmali



UYARI! Aşağıdaki önlemler yangın olasılığını azaltır.

Yakıtın yakınında sigara içmeyiniz ve/veya sıcak bir cisim bulundurmuyunuz.

Motor çalışırken yakıt ikmali yapmayınız.

Yakıtı doldurmadan önce motoru durdurun ve motorun soğumasını bekleyiniz.

Yakıtı doldururken, olası bir fazla basıncın yavaşça kaybolması için depo kapağını yavaşça açınız.

Yakıt ikmalinden sonra depo kapağını iyice sıkıştırarak kapatınız.

Çalıştırmadan önce makineyi yakıt ikmal alanından uzaklaştırınız.

- Yakıt tankını, doldurucu koruyucusu ile beraber kullanınız.
- Yakıt deposunun kapağını kurulumunuzu ve temizleyiniz. Yakıt deposunun çevresindeki kirliler çevre kirliliğine neden olur.
- Yakıt deposunu tam olarak doldurmadan önce kabı sallayarak tam olarak karıştırdıktan emin olunuz.

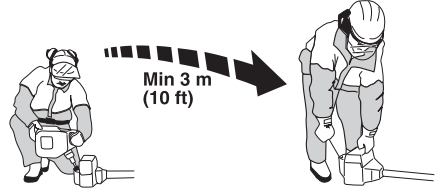

ÇALIŞTIRMA VE DURDURMA

Başlamadan önce kontrol yapınız.



- Korumasız veya aktif koruması bulunmayan makineyi asla kullanmayınız.
- Kapaklarda aynı zamanda somut bir şekilde monte edilmiş olacak ve makine çalışmaya başlamadan önce hatasız olacaktır.
- Keskin ağız kontrol ediniz, ağız kısmındaki dişlerin diplerinde çatlakların oluşmadığından ve merkezi çukur kısmında yarıkların bulunmadığından emin olunuz. Çatlakların oluşmasında alışa gelmiş sebeplerin arasında, eğeleme sırasında keskin ağız dişlerinin diplerinde bulunan köşelerin kazınması veya kesici aletin kör dişlerle kullanılması sayılabilir. Çatlaklar ve yarıkları bulunan kesici teçhizatı kullanmayınız.

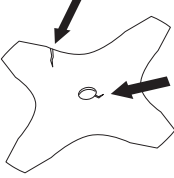

- Destek teçhizatını kontrol ederek çok fazla çalışmadan dolayı veya sert ve kuvvetli vidalamalardan ötürü çatlaklar oluşmadığından emin olunuz. Çatlaklar ve yarıkları bulunan kesici teçhizatı kullanmayınız.

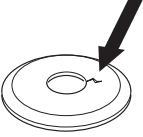

- Cıvata somunlarının, kilitleme gücünü yitmediğini kontrol ediniz. Cıvata somunlarının kilitleme momenti en az 1,5 Nm olmalıdır. Cıvata somunlarının vidalama momenti 35-50 Nm olmalıdır.



- Keskin ağız korumasını kontrol ederek zarar görmemiş olmasına ve çatlakları bulunmamasına özen gösteriniz. Keskin ağız korumasında çatlaklar olması veya darbeye maruz kalması durumunda hemen değiştiriniz.

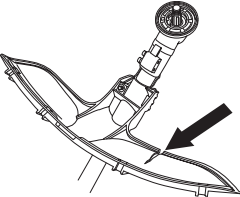

- Kesme başlığı ve kesme başlığı koruyucusunu kontrol ediniz ve çatlakları bulunmadığından veya zarar görmemiş olduğundan emin olunuz. Darbeyi maruz kalmış veya

çatlamış olan kesme başlığı veya kesme koruyucuyu hemen değiştiriniz.

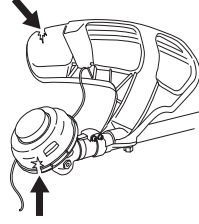

Çalıştırma ve durdurma



UYARI! Makineyi çalıştırmaya başlamadan önce, debriyaj ile teçhizat borusunun bir arada monte edilmesi gerekir aksi takdirde debriyaj boşalabilir ve insanların yaralanmasına neden olabilir.

Çalıştırmadan önce makineyi yakıt ikmal alanından uzaklaştırınız. Makineyi sabit bir zemin üzerine yerleştiriniz. Kesme cihazının içine herhangi bir şeyin kaçmamasına veya girmemesine özen gösteriniz.

Yetkili olmayan kişi veya kişilerin çalışma alanına girmemesine özen gösteriniz, aksi takdirde bu insanların yaralanmaları riski almış olursunuz. Güvenlik mesafesi 15 metre

Çalıştırma



Ateşleme: Başlangıç noktasıyla "stop" ilişkisini kurunuz.

Yakıt pompası: Yakıt pompasının kauçuk torbasına, yakıt dolmaya başlayınca kadar defalarca basınız. Kauçuk torbanın tamamen dolmasına gerek yoktur.

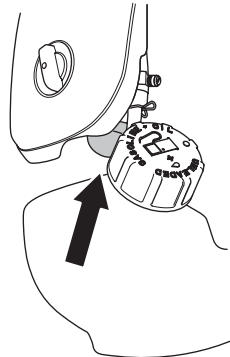

ÇALIŞTIRMA VE DURDURMA

Jikle: Jikleyi jikle durumuna getiriniz.

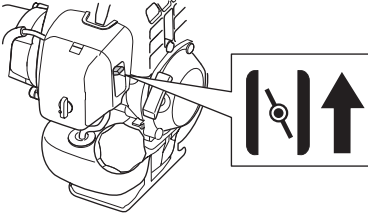

UYARI! Motor jikle ayar kolu veya gaz başlangıç kolu ile çalışmaya başladığında kesme cihazı hemen dönmeye başlar.

Makinenin gövdesini toprağa doğru sol elinizle bastırınız (DİKKAT! Kesinlikle ayağınızla basmayınız!) Başlama kolunu tutunuz, başlama halatını sağ elinizle size bir karşı koyma hissedinceye kadar yavaşça dışarıya doğru çekiniz (başlama çengelleri içeri doğru tutulur) ve daha sonra ani ve sert hareket ediniz. **Çalıştırma ipini hiçbir zaman elinize dolamayınız.**

Motor çalışmaya başladığında jikle ayar kolunu tekrar eski konumuna getiriniz ve motor çalışıncaya kadar yeniden deneyiniz. Motor çalışmaya başladığında tam gaz veriniz bu şekilde başlama gazı otomatik olarak bağlanacaktır.

DİKKAT! Çalıştırma ipini tümüyle dışarı doğru çekmeyiniz ve tümüyle dışarı doğru çekilmiş durumdayken elinizden bırakmayınız. Bu durum, makinenin arızalanmasına yol açabilir.



DİKKAT! İşaretli alana hiçbir şekilde dokunmayın. Bu alanla temas, yanıklara veya buji kapağı hasarlıysa, elektrik çarpmasına neden olabilir. Her zaman olduğu gibi eldiven kullanın. Buji kapağı hasarlı makineyi kullanmayın.

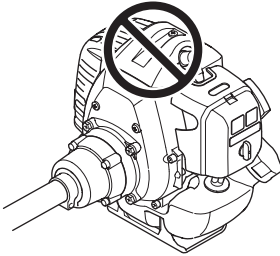

Gaz kolu, başlama gazı engeli ile şu hususlar için geçerlidir:

Başlama gazı konumu için önce gaz ayar engel koluna ve gaz ayar koluna basınız daha sonra gaz başlama düğmesine basınız (A). Daha sonra gaz ayar engel kolunu ve gaz ayar kolunu bıkırınız ve daha sonra da gaz başlama düğmesini bıkırınız. Gaz başlama fonksiyonu şimdi aktif hale gelmiş durumdadır. Motoru boşta çalıştırmaya tekrar geri getirebilmek için, gaz ayar engel kolunu ve gaz ayar kolunu tekrar içeri doğru bastırınız.

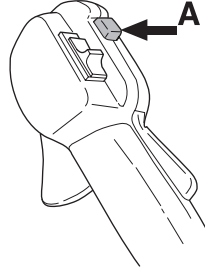

Stop



Ateşleme kesilince motor durur.

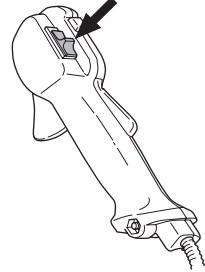

ÇALIŞMA TEKNİKLERİ

Genel çalışma açıklamaları

ÖNEMLİ!

Bu bölüm, temizlik testeresi ve kesicilerle çalışmayla ilgili temel güvenlik kurallarını ele almaktadır.

Cihazın kullanılması esnasında, emin olmadığınız herhangi bir durumla karşılaşırsanız bir bilirkişiye danışınız. Bu durumda satıcıyla veya servisinizle temasa geçiniz.

Yeterli derecede kaliteli olmayan ve çok zor ustalık gerektiren ürünleri kullanmaktan kaçınınız.

Makinelere kullanmaya başlamadan önce, orman testeresi, çim biçme makinesi ve çim kesicileri arasındaki farkı anlamamız gerekir.

Temel güvenlik kuralları



1 Çevrenize dikkat ediniz:

- İnsan, hayvan ya da başka birşeyin, makine üzerindeki denetiminizi engelleyemeyeceğinden emin olunuz.
 - İnsanların, hayvanların veya diğerlerinin yola bırakılan kesici cihazlarla temasının önlenmesi için, daima dikkatli olunuz.
 - **DİKKAT!** Herhangi bir kaza durumunda, yardım olmadan asla bir daha makineyi çalıştırmayınız.
- 2 Çalışma alanını kontrol edin. Taş, cam kırıkları, çivi, tel, ip, vs. gibi etrafa sıçrayabilecek veya kesme donanımına takılabilecek tüm maddeleri temizleyin.
- 3 Kötü hava koşullarında çalışmaktan kaçınıңыз. Örneğin yoğun sis, kaygan zemin, ağacın düşme yönünü etkileyecek hava koşulları v.b. Kötü havada çalışmak yorucudur ve kaygan zemin, ağacın düşme yönü v.b. gibi konularda, tehlikeli koşullara neden olabilir.
- 4 Hareket edebilme ve ayakta durabilme olanağınızın olmasına özen gösteriniz. Olası engellere (kök, taş, dal, çukur v.b.) dikkat ediniz. Kapalı bir arazide çalışırken çok dikkatli olunuz.



5 Dengenizi iyi sağlayın ve yere sağlam basın.

6 Makineyi her zaman iki elinizle tutun. Makineyi vücudunuzun sağ tarafında tutun.



7 Kesme donanımını bel hizasının altında tutun.

- 8 Makinenin yanından ayrılma veya makinenin taşınması durumunda motor mutlaka durdurulmalıdır. Sık sık taşınması durumunda, veya uzun seyahatlerde makinede daima transport koruma kullanılmalıdır.
- 9 Makinenin motorunu, kullanmadığınız zaman ve yanında bulunmadığınız zaman çalışır vaziyette bırakmayınız.



UYARI! Ciddi yaralanmalara yol açabileceğinden motor çalışırken veya kesici kısım dönerken makineyi kullanan kişi veya başka herhangi biri kesilmiş parçaları almaya çalışmamalıdır.

Bıçak shaftının etrafına sarılmış malzemeleri çıkarmadan önce motoru ve kesme düzeneğini durdurun, aksi halde çok tehlikelidir. Makinenin belli bir süreyle kullanılmasından sonra, dingil açısı ısınabilir. Buna dokunulduğunda yanma sonucunda oluşabilecek yaralanma riski meydana gelebilir.



UYARI! Fırlayan, sıçrayan parçalara dikkat edin. Her zaman onanmış koruyucu gözlükler takın. Kesme donanımı koruyucusunun üstünden sarkmayın. Taş, kıymık, vs. gözlere gelerek körlüğe veya önemli yaralanmalara neden olabilir.

Yetkili olmayan kişileri kesim alanının dışında tutunuz. Çocukları, hayvanları, kesimi izleyen izleyicileri ve kesime yardımcı olan kişileri, kesim esnasında güvenlik bölgesinin 15 metre uzağında tutunuz. Herhangi bir kişi makineye yaklaştığında, hemen makineyi durdurunuz. Güvenlik bölgesinin içinde kesim yaparken, arkanıza bakmadan ve herhangi birisinin olup olmadığını kontrol etmeden sağa-sola dönmeyiniz.

ÇALIŞMA TEKNİKLERİ

Çalışma tekniğinin temeli

Her mola esnasında, makinenin motorunu boş devire getiriniz. Makinenin motorunu tam devirde uzun süreli çalıştırmayınız. Motor tam yüklenmeden yapılan bu tür çalıştırmalar, motora ciddi bir şekilde zarar verebilir.



UYARI! Bazen dallar veya çimler, koruyucu bölme ile kesme cihazı arasında kalabilir. Makinenin temizliği yapılırken daima motoru durdurunuz.



UYARI! Testere bıçağı veya çim bıçağı takılı makineler, bıçak sabit bir nesneye temas ettiğinde şiddetle yan tarafa savrulabilir. Buna bıçak savrulması denir. Bıçak savrulması, makinenin ve/veya kullanıcının herhangi bir yöne sürüklenmesine ve makinenin kontrolünün kaybedilmesine neden olabilir. Makine bir çukıntıya takılırsa, duraklarsa veya önünde bir engel varsa, bıçak savrulması uyarısız gerçekleşebilir. Kesilen malzemenin zor görüldüğü alanlarda, bıçak savrulmasının gerçekleşme olasılığı daha fazladır.

Kesim bölgesinde saat 12 ile 3 arasında testere ile kesim yapmaktan kaçınınız. Kesme cihazının dönme (devir) hızından dolayı, çalışma bölgesine kalın kökler sıçrayabilir.

Çim biçme makineleri ve çim biçme



- Çim biçme makineleri, odun kesme işleminde kullanılmamalıdır.
- Uzun ve sert çimlerin her türünde mutlaka çim biçme makinesi kullanılmalıdır.
- Çimler saat sarkacı gibi yanlara doğru yayılan hareketlerle biçilir, bu işlem sağdan sola temizlik hareketi ve soldan sağa geriye dönüşlü hareketlerle sağlanır. Biçme makinesini kullanırken, kesici kısmın sol kısmında (saatin 8 ve 12 arasında) çalışmasına dikkat ediniz.

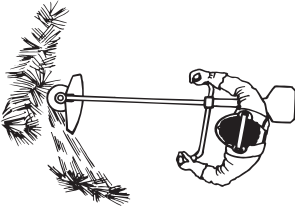

- Eğer kesici, çim biçme işlemi sırasında sol kısma meyilli olarak çalışırsa, çimleri şiddetli bir şekilde belli bir yere toplar, bu işlem örn: tırmık ile çimlerin toplanmasını daha kolay bir hale getirir.
- Ritmik olarak yapılan çim biçme işleminden sonra. Ayakta dik ve sabit bir şekilde durunuz. İleriye ve geriye doğru giderek tekrar hareketsiz bir şekilde durunuz.

- Destek fincanların çıkarınız ve arazinin üstüne bırakınız. Bu işlem çim biçme makinesini arazinin çeşitli etkilerinden korur.

- Aşağıda belirtilen kurallar uyararak, cihazın çınlamaya benzer ses çıkarma riskini azaltınız:

1 Daima ful yakıtla çalışınız.

2 Geriye dönüş hareketlerinde, yivli araçlardan uzak durmaya özen gösteriniz.

- Motoru durdurunuz, kayışları çıkarınız ve cihazın yivli kısımlarını toplamadan önce makineyi toprağın üstüne yerleştiriniz.

Kesme başlığı ile çim biçme



Kesme

- Kesme başlığını çimlerden uzaklaştırınız ve belli bir açıyla yaslanmış durumda tutunuz. Halatın son kısmı işlemi yerine getirmektedir. Halatın kendi temposunda çalışmasını sağlayınız. Halatın içine herhangi bir maddeyi sokmayınız.

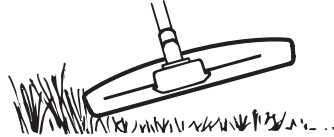

- Halat, çimleri ve çim olmayan diğer maddeleri duvarlara, çitlere, ağaçlara ve çiçeklere doğru fırlatır, aynı zamanda ince ağaç kabuklarına, çalılara ve çitlerdeki direklere zarar verebilir.
- Halat uzunluğunu 10-12 cm civarında kısaltarak ve motor devrini düşürerek ot ve bitki budarken meydana gelebilecek yaralanma riskini azaltınız.

Kazıyarak temizleme

- Kazıma tekniği ile yapılan temizlik, arzu edilmeyen bütün bitkileri temizler. Kesici başlığı toprağın üstüne koyunuz ve yaslayınız. Halatın son kısmını ile, ağacın çevresindeki çubuk ve benzeri şeyleri kesip biçiniz. DİKKAT! Bu teknik, halattaki aşınmayı artırır.

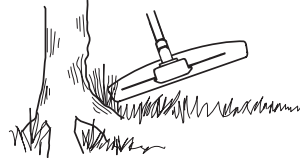

- Halat çabuk aşındığından, taş, tuğla, beton, metal direk ve benzeri çalışmalarda, çubuk ve tahtalarla temaslarda malzemeye donatmak gerekir.
- Kesme ve kazıma işlemlerinde, motora tam gaz vermeden çalışma yapınız. Bu şekilde halat daha uzun bir süreyle aşınmadan kullanılabilir ve kesme başlığı da daha az yıpranacaktır.

ÇALIŞMA TEKNİKLERİ

Kesme

- Tıraş etme işlemi, alışı gelmiş bir çim biçme makinesinin zorlukla yapabileceği kesme işlemleri ve yerleri için ideal bir uygulamadır. Kesme işlemi sırasında halatı toprağa paralel gelecek şekilde tutunuz. Kesici başlığı aşağıya doğru basturmaktan kaçınınız, çünkü bu şekilde çimlere ve araç-gerece zarar verebilirsiniz.

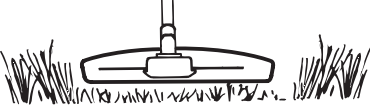

- Normal bir kesim sırasında, kesme başlığının sürekli toprakla ilişkili olmasını engelleyiniz. Bu tür uygulamalar, kesme başlığının aşınmasına ve bozulmasına neden olabilir.

Süpürme

- Döner halatın hafif rüzgar etkisi, çabuk ve tek yönlü basit temizlik için kullanılabilir. Halatı, temizlik yapılacak yüzeyin ve araçların üstüne paralel gelecek şekilde tutunuz ve ileri geri hareket ettiriniz.

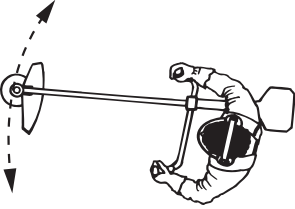

- İyi bir sonuç elde edebilmek için motoru tam gaz olarak çalıştırınız.

Karbüratör

Rölanti devrini ayarlama (T)

Hava filtresinin temiz olup olmadığını kontrol edin. Rölanti devri doğru olduğunda kesicinin dönmemesi gerekir. Ayar yapılması gerektiğinde, motor çalışırken, T vidasını kesici dönmeye başlayana kadar saat yönünde sıkıştırın. Vıdayı, kesici durana kadar saatin tersi yönünde açın. Motor her türlü konumda düzgün çalışıp kesicinin dönmeye başlamasını sağlayacak devir hızına yeterli bir aralık olduğunda doğru rölanti devri sağlanmış olur.

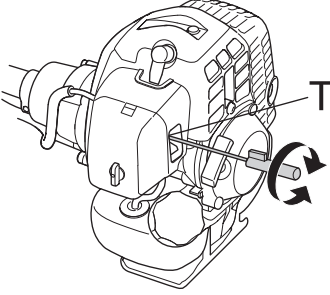

UYARI! Kesme cihazınızın çalışmamasından dolayı boş devir uyarı yapılamıyorsa satıcınızla/servisinizle ilişki kurunuz. Somut bir kurma veya onarım olmadığı sürece makinenizi kesinlikle kullanmayınız.

Susturucu



DİKKAT! Belli bir takım eksozlar katalizatör sistemiyle donatılmıştır. Makinenizin katalizatör sistemiyle donatılmış olup olmadığı konusunda bilgi almak için Teknik veri bölümüne bakınız.

Susturucu, gürültü düzeyini azaltmak ve gaz artıklarının kullanıcından uzak tutmak üzere yapılmıştır. Gaz artıkları yüksek ısıya sahiptir ve egzozun kuru ya da yanabilir bir materyale çevrilmesi durumunda, yangın tehlikesine neden olabilecek kıvılcıklar taşır.

Kimi susturucular, özel bir kıvılcım tutucu ağı ile donatılmışlardır. Eğer makineniz böylesi bir donanımına sahipse, sözkonusu ağı haftada bir kez temizlenmelidir. Bu işlem, en iyi biçimde, çelik telli bir fırça ile yapılabilir.

Katalizatör sistemi bulunmayan eksozlu makinelerde şebeke ağının temizlenmesi ve olası olarak haftada bir kez değiştirilmesi gerekir. Katalizatör sistemi bulunan eksozlu makinelerde şebeke ağının temizlenmesi ve olası olarak ayda bir kez değiştirilmesi gerekir. **Olasılıklar şebeke ağında bozulmalar meydana geldiğinde hemen değiştirilmelidir.**

Eğer şebeke ağı çok sık bozuluyorsa, bu, katalizatör sisteminin fonksiyonunun çok aşağıya düşmüş olmasına işaretler. Bu durumu ilgili kontrol için satıcınızla görüşünüz. Şebeke ağının

yerleştirilmesinden sonra makinede yüksek ısı meydana geliyorsa bu durum silindire zarar verebilir.

DİKKAT! Makineyi, kötü bir durumda bulunan bir eksozla asla beraber kullanmayınız.



UYARI! Katalizatör susturucusu çok ısır, bu nedenle makinenin kullanımı sona erdikten sonra sıcaklığı hemen kaybolmaz. Susturucunun ısınması, makine boşta çalışırken de devam eder. Susturucuya dokunmak, deride yaralanmalara neden olabilir. Yanma tehlikesine karşı dikkatli olunuz.

Soğutucu sistem

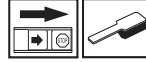

Elden geldiğinde alçak bir çekiş ısısı tutturabilmek için makine bir soğutucu sistem ile donatılmıştır.

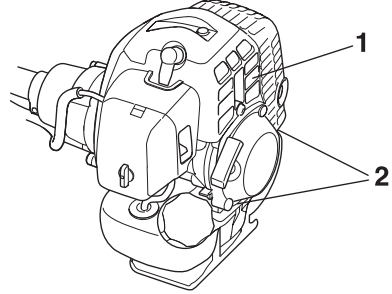

Soğutucu sistem, aşağıdaki parçalardan meydana gelmektedir:

- 1 Silindirdeki soğutucu borular.
- 2 Hava girişi.

Soğutucu sistemi, haftada bir kez; daha olağanüstü koşullarda ise daha sık olmak üzere fırça ile temizleyiniz. Kirliliğe da temizlenmeden yerine konulmuş bir soğutucu sistem, bıçkının aşırı ısınmasına ve silindire ile kömürün arızalanmasına yol açar.

Hava filtresi



Aşağıdakilerden kaçınmak için hava filtresi toz ve kirden arındırılmalı ve düzenli olarak temizlenmelidir:

- Karbüratör arızaları
- Çalıştırma sorunları
- Motor gücünün azalması
- Motor parçalarında gereksiz aşınması
- Anormal ölçüde fazla yakıt tüketimi.

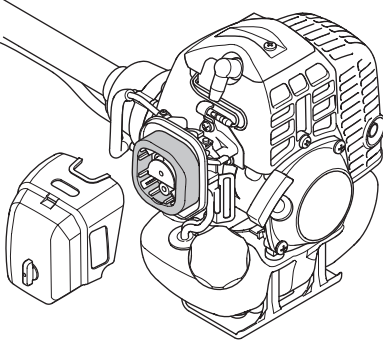

Her 25 saatlik çalışmadan sonra filtreyi temizleyiniz veya bu işlemi tozlu çalışma koşullarına göre daha sık uygulayınız.

Hava filtresinin temizlenmesi

Hava filtresi kapağını sökünüz ve filtreyi dışarıya çıkarınız. Hava filtresini sıcak suyla ve banyo sabunuyla yıkayınız. Filtreyi kuruduktan sonra tekrar yerine takarak monte ediniz.

Uzun süre kullanılmış bir hava filtresinin büsbütün temizlenmesi olanaksızdır. Bundan ötürü filtre, düzenli aralıklarda yenisiyle değiştirilmelidir. **Bozuk bir hava filtresi kesinlikle değiştirilmek zorundadır.**

Yakıt filtresi

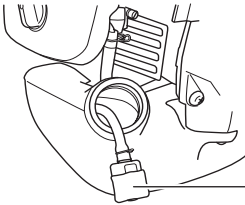

1

1 Yakıt filtresi

Motora giden yakıt azalırsa, yakıt kapağında ve yakıt filtresinde tıkanma olup olmadığını kontrol edin.

Debriyajlar



Debriyajlar fabrika çıkışlı olarak, güvenli bir miktardaki yağla yağlanmışlardır. Makine kullanmaya başlamadan önce kontrol edilerek debriyajlar 3/4 kısmının yağla dolu olduğu görülmelidir. Debriyajlar yağı için özel HUSQVARNA yağını kullanınız.

Debriyaj yağı, normal olarak olası bir tamir durumu söz konusu olmadıkça değiştirilmemelidir.

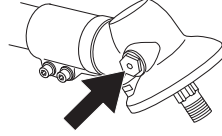

Buji



Aşağıdaki durumlar bujinin kondisyonunu etkiler:

- Yanlış ayarlanmış bir karbüratör.
- Yakıttaki hatalı bir yağ (az veya çok) karışımı motora zarar verir.
- Kirlili bir hava filtresi.

Bu faktörler bujinin elektrotlarında artıklara yol açar ve çekiş bozuklukları ile çalıştırma zorluklarına neden olabilir.

Bıçkının etkinliği düşüğe, çalıştırmada zorlanıyorsa ya da motor boşa çalışırken teklilyorsa; başka önlemlere başvurmadan, öncelikle bujiyi denetleyiniz. Buji kirliyse, temizleyiniz ve elektrot aralığının 0,6-0,7 mm olduğunu denetleyiniz. Buji bir ay kadar çalıştıktan sonra veya gerekirse daha önce değiştirilmelidir.

0,6 - 0,7 mm

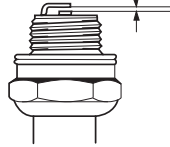

DİKKAT! Her zaman önerilen buji tipini kullanınız! Yanlış buji, kömür/silindir tahribine neden olur. Bujiye süpresör takılı olduğundan emin olun.

BAKIM

Bakım Őeması

AŐađıda makinede yapılması gereken bakım iŐlemlerinin listesi vardır. Konuların çođu Bakım bölümünde anlatılmıŐtır. Kullanıcının, Kullanım Kılavuzu'nun yalnız bu bölümünde belirtilen bakım ve servisi yapması gerekir. Daha kapsamlı iŐlerin yetkili bir servis tarafından yapılması zorunludur.

Bakım	Günlük bakım	Haftalık bakım	Aylık bakım
Makinenin dıŐ kısmını temizleyin.	X		
KayıŐların zarar görmemiŐ olduđundan emin olunuz.	X		
Gaz tetikleme kilidi ve gaz fonksiyonunun güvenlik açısından dođru Őekilde iŐlediđinden emin olun.	X		
Makinenin tutamađının ve dümeninin tam ve düzenli oturduđundan emin olunuz.	X		
Makinenin durdurma düđmesinin çalıŐıp çalıŐmadıđını kontrol ediniz.	X		
Kesme cihazının boŐta devir yapıp yapmadıđını kontrol ediniz.	X		
Hava filtresini temizleyiniz. Gerektiđinde deđiŐtiriniz.	X		
Koruma bölümünün zarar görmemiŐ olduđundan ve çatlama veya delinmemiŐ olduđundan emin olunuz. Koruma bölümünde çatlama ve yarıklar meydana gelmiŐse hemen deđiŐtiriniz.	X		
Kesme cihazının keskin ađzını kontrol ediniz, merkezi yerde bulunduđundan yeterli keskinlikte bulunduđundan ve çatlama veya yarıklar bulunmadıđından emin olunuz. Tüm olarak merkezi bir biçimde monte edilmemiŐ bir kesme aleti titreŐimlere ve makinenin bozulmasına yol açabilir.	X		
Kesme baŐlıđının zarar görmemiŐ olmasından ve çatlak veya yarıklar bulunmadıđından emin olunuz. Eđer gerekiyorsa kesme baŐlıđını deđiŐtiriniz.	X		
Kesme donanımının kilit somununun dođru Őekilde sıkıldıđından emin olun.	X		
Kesme aracının taşıyıcı korumasının tam ve düzenli bir Őekilde yerleŐtirilebildiđini görünüz.	X		
Vidaların ve somunların sıkıŐma durumlarını denetleyiniz.	X		
Motordan, depodan veya yakıt hatlarından yakıt sızıntısı olup olmadıđını kontrol edin.	X		
Motor çalıŐtırma cihazı (halatıyla beraber) kontrol ediniz.		X	
TitreŐim yalıtıcılarının arızalı olup olmadıkları denetleyiniz.		X	
Bujileri dıŐarı sızdırmazlıđını yapın. Bujileri sökerek elektrik mesafesini kontrol ediniz. Mesafeyi 0,6-0,7 mm ye ayarlayın veya bujileri deđiŐtiriniz. Bunun için bujiler kısmına bakın z radyo arızası.		X	
Makinenin sođutma sistemini temizleyin.		X	
Karbüratörü dıŐarı kısımda temizleyiniz ve kirlerini boşaltınız.		X	
Dinđil açısının 3/4 oranda yađla dolu olduđunu kontrol ediniz. Eđer gerekiyorsa özel yađla doldurunuz.		X	
Susturucuyu temizleyin.			X
Yakıt filtresinde kirlenme olup olmadıđını ve yakıt hortumunda çatlak veya baŐka kusurlar olup olmadıđını kontrol edin. Gerekirse deđiŐtirin.			X
Tüm kabloları ve bađlantıların denetleyiniz.			X
Debriyajı, debriyaj yaylarını ve debriyaj kampanasını kontrol ederek, aşınmış durumda olduklarından emin olunuz. Eđer gerekiyorsa deđiŐtiriniz.			X
Bujileri deđiŐtiriniz. Bunun için bujiler kısmına bakınız radyo arızası.			X

TEKNİK BİLGİLER

Teknik bilgiler

Teknik bilgiler	143R-II
Motor	
Silindir hacmi, cm ³	41,5
Silindir çapı, inç/mm	40
Hortum uzunluğu, inç/mm	33
Boşta çalışma deviri, rpm	2500
Önerilen en yüksek devir, rpm	12000
Hareketli dingillerin r/dakika dönme sayısı	8570
ISO 8893 uyarınca azami motor çıkışı, kW/dev/dak	1,47/7500
Ateşleme sistemi	
Üretici/ateşleme sistemi tipi	Ikeda Denso
Buji	NGK BPMR 7A
Elektrot aralığı, inç/mm	0,6-0,7
Yakıt yağlama sistemi	
Üretici/karbüratör tipi	Walbro WYJ
Benzin deposu hacmi, litre	0,94
Ağırlık	
Ağırlık, yakıtsız, kesme cihazı ve koruma, kg	7,2
Gürültü emisyonları	
(1 nolu dipnota bakınız)	
Ses gücü düzeyi, ölçülmüş dB(A)	113
Ses gücü düzeyi, garantili L _{WA} dB(A)	114
Ses düzeyi	
(2 nolu dipnota bakınız)	
Kullanıcının kulağına gelen ses basıncının karşılığı ölçülmüş ve EN ISO 22868, dB(A) min/maks olarak uygunluğu tespit edilmiştir.	76/102
Titreşim düzeyleri	
Tutamaktaki titreşim düzeyleri EN ISO 22867, m/s ² değerlerine uygundur.	
Açı klı k durumunda, sol/sağ tutamak, minimum:	2,9/2,4
Açı klı k durumunda sol/sağ tutamak, maksimum:	3,1/2,6
Dönme devri sol/sağ tutamak, minimum:	6,9/8,0
Dönme devri, sol/sağ tutamak, maksimum:	7,3/9,2

Dipnot 1: Çevreye verilen gürültü emisyonu AB direktifi 2000/14/EC uyarınca ses gücü (L_{WA}) olarak ölçülmüştür.

Uyarı 2: ses basıncının değeri, değişik durumlardaki enerji toplamının, zamana göre hesaplanmasıyla şu şekilde belirlenmektedir: 1/2 boşluk ve 1/2 maksimum devir sayısı.

DİKKAT! Kullanıcının makinesindeki ses basıncı ve tutamaktaki titreşimler, bütün onaylanmış kesme cihazlarında ölçülmüştür. Tabloda en düşük ve en yüksek değerler bildirilmiştir.

TEKNİK BİLGİLER

Onaylı aksesuarlar	Tip	Kesici aletin koruması, çeşit. no.
Çim biçme makinesi/çim bıçağı	Grass 255-4 1" (Ø 255 4-diş)	537 33 16-01
	Grass 330-2 (Ø 330 2-diş) (Avrupa için geçerli değildir)	537 33 16-01
	Multi 275-4 (Ø 275 4-diş)	537 33 16-01
	Multi 300-3 (Ø 300 3-diş)	537 33 16-01
Plastik bıçaklar	Tricut Ø 300 mm	537 33 16-01
Kesme başlığı	Trimmy S II	537 33 16-01
	S35	537 33 16-01
	T35, T35x	537 33 16-01
	T45x	537 33 16-01
	T55x	537 33 16-01
Destek fincanı	Sabit	-

Uygunluk konusunda AB deklarasyonu

(Sadece Avrupa için geçerlidir)

Biz, **Husqvarna AB**, SE-561 82 Huskvarna, İsveç, tel: +46-36-146500, seri numaraları 2008' den başlayan ve bunu izleyen (nominal değerler plakasının üzerinde yıl açıkça belirtilmiştir ve bunu seri numarası izler) **Husqvarna 143R-II** kesme testerelerinin KONSEY DİREKTİFİ'ne uygun olduğunu beyan ederiz:

- "makinelere hakkında" başlıklı, 22 Haziran 1988 tarih ve **98/37/EC** sayılı KONSEY DİREKTİFİ'nin IIA Eki.
- "elektromanyetik uygunluk hakkında" başlıklı, 3 Mayıs 1989 tarih ve **89/336/EEC** sayılı KONSEY DİREKTİFİ ve geçerli ekler.
- "çevreye gürültü emisyonları hakkında" başlıklı, 8 Mayıs 2000 tarih ve **2000/14/EC** sayılı KONSEY DİREKTİFİ. Ek V'e göre uygunluk değerlendirmesi. Gürültü emisyonları hakkında bilgi için, Teknik bilgiler başlıklı bölüme bakınız.

Uygulanan standartlar: **EN ISO 12100-2, CISPR 12:2005, EN ISO 11806**

TUV Rheinland Japan Ltd., 9F 3-19-5 Shin Yokohama, Kohoku-ku, Yokohama 222-0033, Japan adresindeki adı geçen şirket Husqvarna AB şirketi için kontrol yapmıştır. Sertifikanın numarası vardır: **AM 50127614**

Huskvarna, 20 şubat 2008



Michael Kullberg, İşletme müdürü

ПОЯСНЕНИЕ СИМВОЛОВ

Условные обозначения

ПРЕДУПРЕЖДЕНИЕ!

Подрезчик, кусторез или триммер, которыми пользуются небрежно или неправильно, могут оказаться опасным инструментом, который может нанести серьезную или смертельную травму пользователю или окружающим. Чрезвычайно важно, чтобы вы прочитали настоящее Руководство и поняли его содержание.



Прежде чем приступить к работе с машиной внимательно прочитайте инструкцию и убедитесь, что Вам все понятно.



Всегда используйте:

- Защитный шлем в тех случаях, когда существует вероятность падения предметов
- Специальные шумозащитные наушники
- Проверенные защитные очки



Максимальная скорость вращения выходной оси, об/мин



Эта продукция отвечает требованиям соответствующих нормативов ЕС.



Берегитесь отскакивающих предметов и рикошетов.



Пользователь машиной должен убедиться в том, что в радиусе 15 м во время работы нет людей или животных.



Машины, оснащенные подрезчиками или лезвиями для резки травы, может резко бросать в сторону, когда лезвия входят в контакт с закрепленным объектом. Это называется отдачей. В результате контакта с лезвием можно потерять руку или ногу. Всегда следите, чтобы люди и животные находились на расстоянии не менее 15 м от машины.



Пользуйтесь специальными защитными перчатками.



Пользуйтесь не скользящими и устойчивыми сапогами.



Шумозащитные эмиссии в окружающую среду согласно Директивы Европейского Сообщества. Эмиссия машины приведена в главе Технические данные и на табличке.



Другие символы/наклейки на машине относятся к специальным требованиям сертификации на определенных рынках.

Проверка и/или обслуживание должны выполняться только при выключенном двигателе, когда кнопка остановки находится в положении STOP.

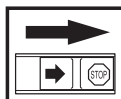

Пользуйтесь специальными защитными перчатками.

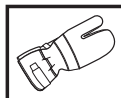

Требует регулярной чистки.

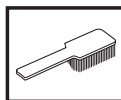

Визуальная проверка.



Обязательно следует пользоваться проверенными защитными очками.



СОДЕРЖАНИЕ

Содержание

ПОЯСНЕНИЕ СИМВОЛОВ	
Условные обозначения	28
СОДЕРЖАНИЕ	
Содержание	29
Перед запуском проследите за следующим:	29
ВВЕДЕНИЕ	
Уважаемый покупатель!	30
ЧТО ЕСТЬ ЧТО?	
Что есть что на подрезчике?	31
ОБЩИЕ ПРЕДПИСАНИЯ ПО БЕЗОПАСНОСТИ	
Важная информация	32
Средства защиты оператора	32
Устройства безопасности машины	33
Пильный аппарат	37
СБОРКА	
Установка основного корпуса	39
Монтаж руля и ручки газа	39
Подсоединение троса газа и проводов стопорного выключателя	39
Установка лезвия и головки триммера	40
Установка транспортного щитка	42
Регулирование положения оснастки и подрезчика	42
ПРАВИЛА ОБРАЩЕНИЯ С ТОПЛИВОМ	
Правила безопасности при заправке	44
Подготовка топливной смеси	44
Заправка	45
ЗАПУСК И ОСТАНОВКА	
Проверка перед пуском	46
Запуск и остановка	46
МЕТОД РАБОТЫ	
Общие рабочие инструкции	48
ТЕХНИЧЕСКОЕ ОБСЛУЖИВАНИЕ	
Карбюратор	51
Глушитель	51
Система охлаждения	51
Воздушный фильтр	52
Топливный фильтр	52
Угловая зубчатая передача	52
Свеча зажигания	52
График технического обслуживания	53
ТЕХНИЧЕСКИЕ ХАРАКТЕРИСТИКИ	
Технические характеристики	54
Гарантия ЕС о соответствии	55

Перед запуском проследите за следующим:

Внимательно прочтите инструкцию по эксплуатации.



ПРЕДУПРЕЖДЕНИЕ!

Продолжительное воздействие шума дает неизлечимое ухудшение слуха. Всегда пользуйтесь, поэтому, специальными наушниками.



ПРЕДУПРЕЖДЕНИЕ! Ни при каких обстоятельствах не допускается внесение изменений в первоначальную конструкцию машины без разрешения изготовителя. Пользуйтесь только оригинальными запчастями. Внесение неразрешенных изменений и/или использование неразрешенных приспособлений может привести к серьезной травме или даже к смертельному исходу для оператора или других лиц.



ПРЕДУПРЕЖДЕНИЕ! Подрезчик, кусторез или триммер, которыми пользуются небрежно или неправильно, могут оказаться опасным инструментом, который может нанести серьезную или смертельную травму пользователю или окружающим. Чрезвычайно важно, чтобы вы прочитали настоящее Руководство и поняли его содержание.

ВВЕДЕНИЕ

Уважаемый покупатель!

Мы поздравляем вас с выбором инструмента Husqvarna! Фирма Husqvarna берет свое начало в 1689 году, когда король Карл XI постановил создать фабрику по изготовлению мушкетов на берегу речки Huskvarna. Место около речки Huskvarna было разумным выбором, так как энергия течения воды использовалась в производстве. В течение более 300 лет существования фабрики Husqvarna, на ней производилось множество различных изделий, начиная от каминов и до современных кухонных машин, швейные машинки, велосипеды, мотоциклы и др. В 1956 была выпущена первая газонокосилка с мотором, после чего в 1959 году была выпущена первая моторная пила. В этой области производства деятельность Husqvarna осуществляется и сегодня.

Сегодня Husqvarna является одним из ведущих в мире производителей изделий для лесных и садовых работ самого высокого качества и мощности. Цель бизнеса заключается в том, чтобы разрабатывать, производить и распространять на рынке изделия с моторным приводом для работы в лесу и в саду, а также в строительстве и в промышленном комплексе. Фирма Husqvarna также стремится быть впереди в эргономике, удобстве пользования, безопасности и экологии, и по этой причине было разработано много различных функций, которые улучшают продукцию в этих областях.

Мы убеждены в том, что Вы по достоинству оцените качество нашего изделия и мощность и останетесь довольным им на протяжении длительного времени. Приобретение какого-либо из наших изделий, дает Вам доступ к профессиональной помощи по его ремонту и обслуживанию, если в этом все-таки возникнет необходимость. Если машина была приобретена не в одном из наших специализированных магазинов, узнайте в ближайшей сервисной мастерской.

Надеемся, что Вы останетесь довольны Вашей машиной, и что она будет Вашим спутником на долгое время. Помните о том, что настоящее руководство является ценным документом. Выполняя требования инструкции (пользование, сервис, обслуживание и т.д.) Вы значительно продлите срок службы машины и поднимите ее вторичную стоимость. Когда Вы будете продавать Вашу машину, не забудьте передать инструкцию новому владельцу.

Спасибо за то, что Вы пользуетесь инструментом Husqvarna!

Husqvarna AB постоянно работает над разработкой своих изделий и поэтому оставляет за собой право на внесение изменений в форму и внешний вид без предварительных предупреждений.

ЧТО ЕСТЬ ЧТО?

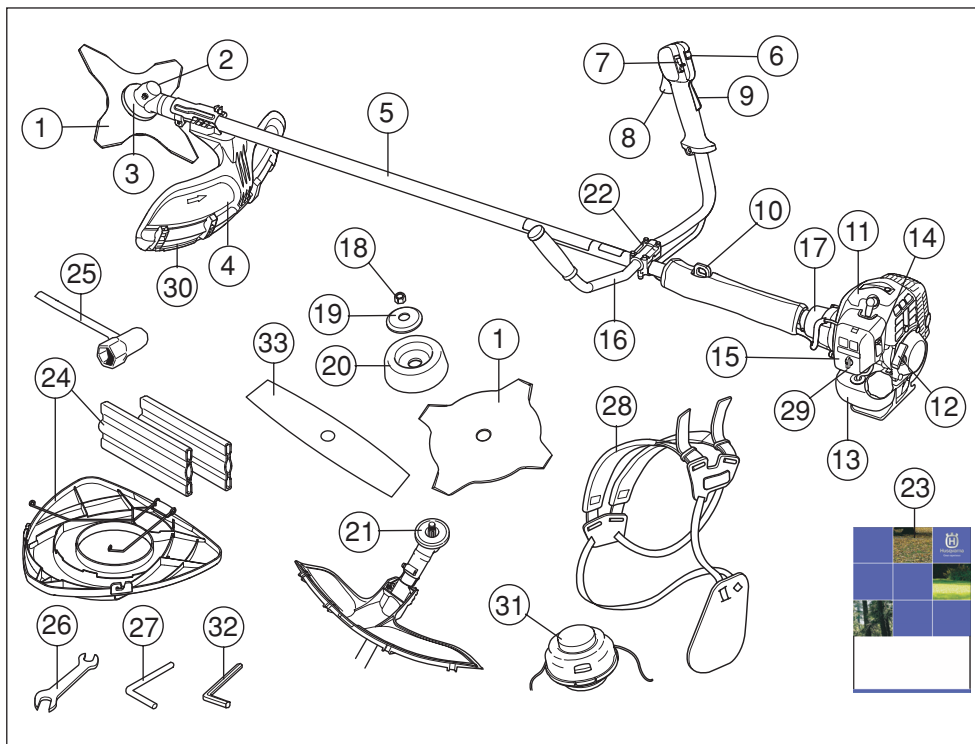

Что есть что на подрезчике?

- | | |
|--|--|
| 1 Лезвие (Не на всех рынках) | 18 Контргайка |
| 2 Колпачок отверстия для консистентной смазки, угловая зубчатая передача | 19 Опорный фланец |
| 3 Угловая зубчатая передача | 20 Опорный колпак |
| 4 Защита режущего оборудования | 21 Поводковый патрон |
| 5 Трубка вала | 22 Фиксатор руля |
| 6 Кнопка стартового положения газа | 23 Руководство по эксплуатации |
| 7 Контакт остановки | 24 Защитный кожух (Не на всех рынках) |
| 8 Курок газа | 25 Торцовый гаечный ключ |
| 9 Рычаг блокировки курка газа | 26 Гаечный ключ |
| 10 Петля для подвешивания | 27 Стопорный штифт |
| 11 Крышка цилиндра | 28 Лямка |
| 12 Ручка стартера | 29 Топливный насос |
| 13 Топливный бак | 30 Выступающая часть кожуха |
| 14 Рычаг подсоса | 31 Триммерная головка (Не на всех рынках) |
| 15 Крышка воздушного фильтра | 32 Ключ-шестигранник |
| 16 Руль | 33 Полотно с двумя рядами зубьев (Не на всех рынках) |
| 17 Крышка сцепления | |

ОБЩИЕ ПРЕДПИСАНИЯ ПО БЕЗОПАСНОСТИ

Важная информация

ВАЖНО!

Машина предназначена только для триммерной стрижки.

Единственными приспособлениями, которые могут использоваться вместе с двигателем в качестве привода, являются режущее оборудование, рекомендованное нами в главе Технические данные.

Никогда не работайте с машиной если вы устали, выпили алкоголь, или принимаете лекарства, воздействующие на зрение, реакцию или координацию.

Пользуйтесь оборудованием для защиты людей. См. раздел Защитное оборудование.

Никогда не работайте с машиной, которая была модифицирована по сравнению с первоначальным вариантом.

Никогда не используйте дефектную машину. Проводите регулярные осмотры, уход и обслуживание в соответствии с данным руководством. Некоторые операции по уходу и обслуживанию выполняются только подготовленными специалистами. См. раздел Уход.

Перед началом работы необходимо установить все крышки, щитки и ручки. Убедитесь, что колпачок свечи зажигания и провод зажигания не повреждены, чтобы избежать риска поражения электрическим током.

Пользователь машиной обязан следить за тем, чтобы в радиусе 15 м во время работы не находились люди или животные. Когда на одном и том же участке одновременно работают несколько пользователей, то безопасное расстояние равно двойной длине дерева, но не менее 15 м.



ПРЕДУПРЕЖДЕНИЕ! Система зажигания машины во время работы создает электромагнитное поле. В определенных обстоятельствах это поле может создавать помехи для электронного стимулятора сердца. Чтобы избежать риска серьезного повреждения или смерти, лицам с электронными стимуляторами сердца рекомендуется проконсультироваться с врачом и изготовителем стимулятора, прежде чем приступать к работе с этой машиной.



ПРЕДУПРЕЖДЕНИЕ! Работа двигателя в закрытом или в плохо проветриваемом помещении может привести к смертельному исходу в результате удушья или заражения угарным газом.

Средства защиты оператора

ВАЖНО!

Подрезчик, кусторез или триммер, которыми пользуются небрежно или неправильно, могут оказаться опасным инструментом, который может нанести серьезную или смертельную травму пользователю или окружающим. Чрезвычайно важно, чтобы вы прочитали настоящее Руководство и поняли его содержание.

Во время работы с машиной вы должны использовать специальные одобренные средства защиты. Индивидуальные средства защиты не могут полностью исключить риск получения травмы, но при несчастном случае они снижают тяжесть травмы. Обращайтесь за помощью к дилеру при выборе оборудования.



ПРЕДУПРЕЖДЕНИЕ! Всегда следите за предупреждающими сигналами или криком, когда пользуетесь защитными наушниками. Снимайте наушники сразу же после того, как будет остановлен двигатель.

ЗАЩИТНУЙ ШЛЕМ

Защитный шлем в тех случаях, когда существует вероятность падения предметов



ЗАЩИТНЫЕ НАУШНИКИ

Следует пользоваться защитными наушниками с достаточным заглушающим эффектом.



ЗАЩИТА ГЛАЗ

Следует всегда пользоваться одобренными защитными очками. При использовании визиром следует пользоваться также одобренными защитными очками. Под одобренными защитными очками подразумеваются очки,

ОБЩИЕ ПРЕДПИСАНИЯ ПО БЕЗОПАСНОСТИ

отвечающие нормативам АНСИ 387.1 для США или ЕН 166 для стран ЕН.



РУКАВИЦЫ

В случае необходимости, например, для сборки режущего оборудования, следует надеть рукавицы.



САПОГИ

Пользуйтесь сапогами со стальным носком и с нескользкой подошвой.



РАБОЧАЯ ОДЕЖДА

Пользуйтесь одеждой из плотной ткани и избегайте свободной одежды, которая может зацепиться за кусты или ветви. Всегда надевайте прочные брюки. Не носите украшения, шорты или сандалии, не ходите босиком. Длинные волосы не должны свисать ниже плеч.

АПТЕЧКА ПЕРВОЙ ПОМОЩИ

Всегда имейте при себе аптечку для оказания первой медицинской помощи.



Устройства безопасности машины

В данном разделе рассматриваются различные защитные приспособления машины, их работа, и приведены основные принципы и правила, которые необходимо соблюдать для обеспечения безопасной работы. Для того, чтобы найти, где расположены элементы и механизмы машины, см. раздел Что есть что?.

Срок службы машины может быть укорочен и риск аварии увеличен, если обслуживание машины не выполняется правильным образом и если сервис и/или ремонт не были выполнены профессионально. Если вам требуется

дополнительная информация, обратитесь в ближайшую мастерскую по обслуживанию.

ВАЖНО! Для обслуживания и ремонта машины требуется специальная подготовка. Особенно важно это для работы с защитными приспособлениями. Если у машины обнаружатся любые из описанных ниже неисправностей, немедленно свяжитесь с вашим специалистом по обслуживанию. При покупке любого из наших изделий мы гарантируем обеспечение профессионального ремонта и обслуживания. Если поставщик, продающий вам машину, не является дилером по обслуживанию, спросите у него адрес ближайшей специализированной мастерской.



ПРЕДУПРЕЖДЕНИЕ! Никогда не работайте с машиной с неисправными элементами защитного оборудования. Производите проверку и выполняйте все меры по обслуживанию, описанные в данном разделе. Если в результате этих проверок будут обнаружены неисправности, немедленно вызовите специалиста для ремонта.

Рычаг блокировки курка газа

Блокирующий рычаг газа служит для предотвращения случайного включения газа. При нажатии на предохранительный рычаг (А) (т.е. когда вы сжимаете ручку) он отпускает рычаг газа (В). Когда вы освобождаете ручку, предохранительный рычаг и рычаг газа перемещаются в их первоначальное положение. Это перемещение осуществляется двумя независимыми возвратными пружинами. Такое устройство обеспечивает автоматическую блокировку газового дросселя на холостом ходу.

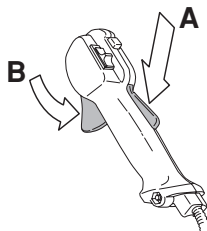

Проверьте, чтобы ручка газа в момент возвращения блокировочного рычага в

ОБЩИЕ ПРЕДПИСАНИЯ ПО БЕЗОПАСНОСТИ

исходное положение была заблокирована на холостом ходу.

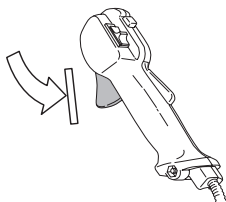

Нажмите блокировочный рычаг газа и удостоверьтесь, что он возвращается в первоначальное положение при его отпуске.

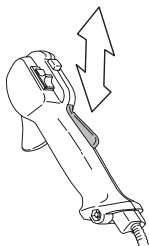

Проверьте, чтобы ручка газа и блокировочный рычаг перемещались свободно и чтобы возвратные пружины работали соответствующим образом.

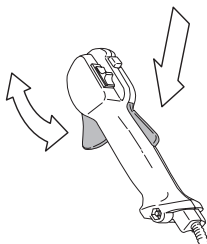

См. указания в разделе Запуск. Включите машину и полностью откройте дроссель. Отпустите рычаг дросселя и удостоверьтесь, что режущее оборудование останавливается и остается неподвижным. Если после постановки дросселя в положение холостого хода режущее оборудование продолжает вращаться, следует проверить регулировку холостого хода

карбюратора. См. указания в разделе Техническое обслуживание.

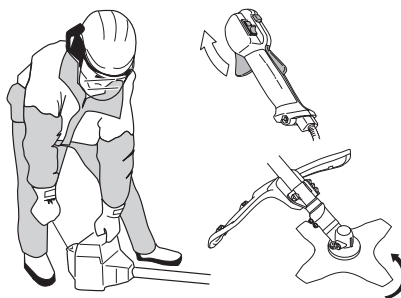

Контакт остановки

Данный выключатель используется для полной остановки двигателя.

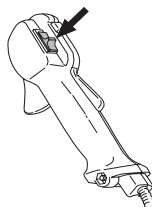

Запустите двигатель и проверьте, чтобы он остановился при переводе выключателя в положение стоп.

Защита режущего оборудования

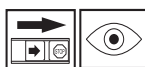

Эта защита предназначена для того, чтобы не допустить отбрасывания предметов в направлении пользователя. Защита предназначена также для защиты пользователя от случайного соприкосновения с режущим оборудованием.

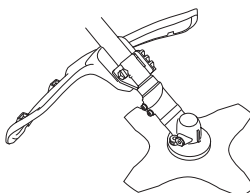

Проверьте, чтобы защита не была повреждена и чтобы на ней не было трещин. Замените защиту, если она была подвержена удару или если на ней есть трещины.

ОБЩИЕ ПРЕДПИСАНИЯ ПО БЕЗОПАСНОСТИ

Всегда пользуйтесь рекомендуемой защитой для каждого типа пежущего оборудования. См. главу Технические данные.



ПРЕДУПРЕЖДЕНИЕ! Категорически запрещается использовать режущее оборудование без смонтированной рекомендуемой защиты. См. главу Технические данные. Установка неправильной или поврежденной защиты, может привести к серьезной травме.

Система гашения вибрации



Ваша машина оснащена системой гашения вибрации на рукоятках, сконструированной для максимального удобного пользования без вибрирования машины.

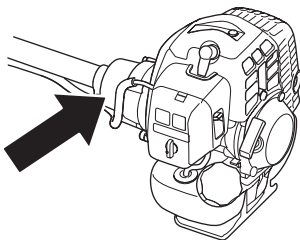

Неправильно закрепленная леска или незаточенное, неправильное режущее оборудование (не соответствующий тип или неправильно заточенные, см. раздел Заточивание лезвия) способствуют увеличению вибрации.

Система виброгашения машины снижает уровень вибрации передаваемый от двигателя или режущего оборудования на рукоятки.

Регулярно проверяйте, чтобы на виброгасящих элементах не было трещин или деформаций.

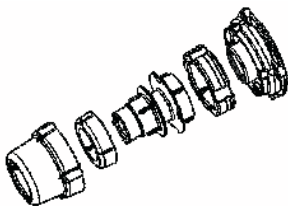

Проверьте, чтобы амортизатор был в целости и хорошо закреплен.



ПРЕДУПРЕЖДЕНИЕ! Длительное воздействие вибрации может привести к травме кровообращения или расстройствам нервной системы у людей с нарушенным кровообращением. В случае появления симптомов перегрузки от вибрации следует обратиться к врачу. Такими симптомами могут быть онемение, потеря чувствительности, "щекотки", "колотье", боли, потер силы или слабость, изменение цвета и состояния кожи. Обычно подобные симптомы проявляются на пальцах, руках или запястьях. При низкой температуре риск увеличивается.

Быстрое отстегивание

В качестве элемента безопасности на груди имеется легкодоступный, быстро отстегивающийся замок, предусмотренный на случай возгорания или любой другой ситуации, требующей быстрого освобождения от машины и оснастки. См. указания в разделе Регулирование положения оснастки и подрезчика.

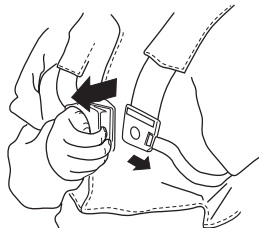

Удостоверьтесь, что привязные ремни оснастки были правильно расположены. Когда машина будет отрегулирована, проверьте работу системы быстрого отстегивания оснастки.

ОБЩИЕ ПРЕДПИСАНИЯ ПО БЕЗОПАСНОСТИ

Глушитель



Глушитель предназначен для снижения уровня шума и отвода в сторону от работающего человека выхлопных газов.

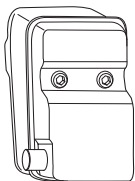

При наличии глушителя такого типа очень важно строго соблюдать инструкции по проверке, уходу и обслуживанию.

Никогда не используйте машину с дефектным глушителем.

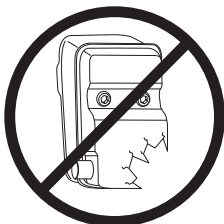

Периодически проверяйте, чтобы глушитель был надежно закреплен на корпусе машины.

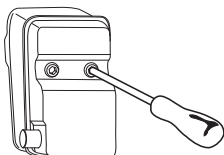

ПРЕДУПРЕЖДЕНИЕ! В глушителе есть химикаты, которые могут вызывать раковые заболевания. Избегайте контакта с этими элементами в случае повреждения глушителя.



ПРЕДУПРЕЖДЕНИЕ! Помните о следующем: Выхлопные газы двигателя горячи и могут содержать искры, который могут стать причиной пожара. Поэтому машину никогда не следует запускать внутри помещения или рядом с легковоспламеняемым материалом.

Контргайка



На некоторых видах режущего оборудования для крепления используется контргайка.

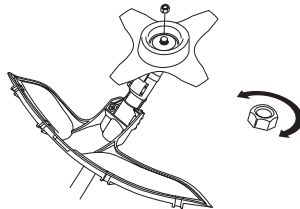

При сборке надо затягивать гайку против направления вращения режущего оборудования. При разборке надо отвинчивать гайку в направлении вращения режущего оборудования. (ЗАМЕЧАНИЕ! Гайка имеет левостороннюю резьбу.) Затяните гайку торцевым гаечным ключом.

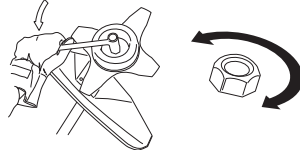

Нейлоновая прокладка контргайки не должна быть изношена настолько, чтобы ее можно было поворачивать вручную. Прокладка должна выдерживать усилие минимально 1,5 Нм. Гайку следует заменить после ее использования приблизительно 10 раз.

ОБЩИЕ ПРЕДПИСАНИЯ ПО БЕЗОПАСНОСТИ

Пильный аппарат

В настоящем разделе описано то, как Вы, благодаря правильному обслуживанию и использованию правильного режущего оборудования:

- Снизить риск отдачи машины.
- Достичь максимального эффекта при пилении.
- Продлить срок службы пилы и пильного аппарата.

ВАЖНО!

Пользуйтесь режущим оборудованием только с нами предназначенной для него защитой! См. главу Технические данные.

Пользуйтесь указаниями инструкции для режущего оборудования для правильной установки струны и выбора правильного диаметра струны.

Зубья лезвия должны быть правильно заточены! Следуйте наши инструкции. Правила затачивания приведены также на упаковке лезвия.



ПРЕДУПРЕЖДЕНИЕ! Всегда выключайте двигатель перед тем, как приступить к работе над какой-либо частью режущего оборудования. Оно продолжает вращаться даже при отпущенном дросселе. Удостоверьтесь в том, что режущее оборудование остановилось полностью и отсоедините провод от свечи зажигания, прежде чем приступить к работе с ним.



ПРЕДУПРЕЖДЕНИЕ! Неправильное режущее оборудование или неправильно заточенные зубья лезвия увеличивают риск отдачи.

Пильный аппарат

Лезвие и нож для травы предназначены для выкашивания сильной травы.

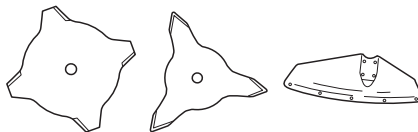

Головка триммера предназначена для триммерной стрижки.



Общие правила



Пользуйтесь режущим оборудованием только с нами предназначенной для него защитой! См. главу Технические данные.

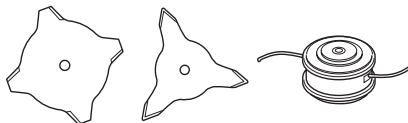

Режущие зубья лезвия должны быть правильно заточены! Пользуйтесь нашими рекомендациями и шаблоном для затачивания. Неправильно заточенное или поврежденное лезвие увеличивает риск несчастных случаев.

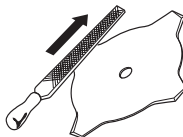

Проверьте режущее оборудование на наличие повреждений или трещин. Поврежденное режущее оборудование следует обязательно заменить.

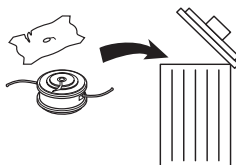

ОБЩИЕ ПРЕДПИСАНИЯ ПО БЕЗОПАСНОСТИ

Затачивание ножа и лезвия травы



- На упаковке режущего оборудования описано как правильно производить затачивание. Лезвие и нож затачиваются плоским напильником с односторонним узором.
- Для сохранения балансировки, все углы должны быть заточены одинаково.

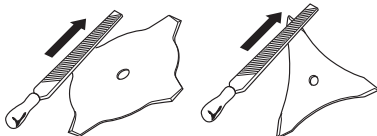

ПРЕДУПРЕЖДЕНИЕ! Всегда выбрасывайте погнутое, перекошенное, треснувшее, разорванное или поврежденное иным образом лезвие. Не пытайтесь выпрямить перекошенное лезвие для повторного использования. Пользуйтесь только исправными лезвиями предписанного типа.

Триммерная головка

ВАЖНО!

Обязательно убедитесь в том, что струна триммера плотно и равномерно намотана на барабан, поскольку в противном случае возможны вредные вибрации.

- Пользуйтесь только рекомендованными головками триммера и струнами. Они проверены изготовителем на соответствие размерам конкретного двигателя. Это особенно важно при использовании полностью автоматизированной головки триммера. Пользуйтесь только рекомендованным режущим оборудованием. См. главу Технические данные.

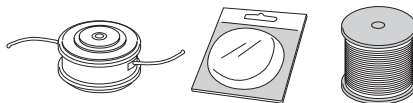

- Обычно для меньшей машины требуются небольшие головки триммера и наоборот. Это связано с тем, что при кошении с использованием струны двигатель должен отбрасывать струну в радиальном направлении от головки триммера, встречая при этом сопротивление со стороны скашиваемой травы.
- Длина струны также важна. Более длинная струна требует более мощного двигателя, чем короткая струна такого же диаметра.
- Удостоверьтесь, что нож, размещенный на защите триммера, не поврежден. Он используется для обрезки струны до нужной длины.
- Для увеличения срока службы струны ее можно в течение нескольких дней вымачивать в воде. Это сделает ее плотнее, и она дольше продержится.

СБОРКА

Установка основного корпуса



Прикрепите двигатель (А) к трубке (В) с помощью четырех винтов (С).

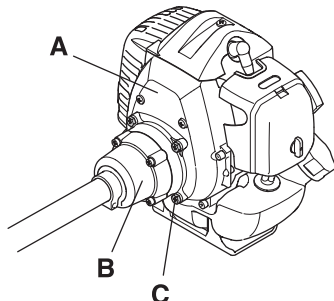

Монтаж руля и ручки газа



- Зафиксируйте рычаг управления в фиксаторе на рукоятки с помощью 4 винтов.

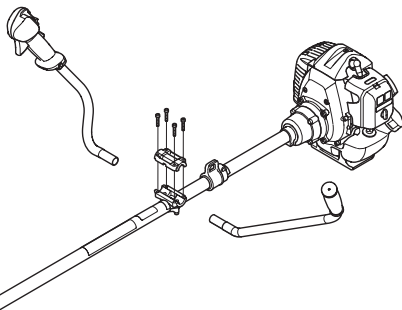

- Установите защитный конус согласно образцу.

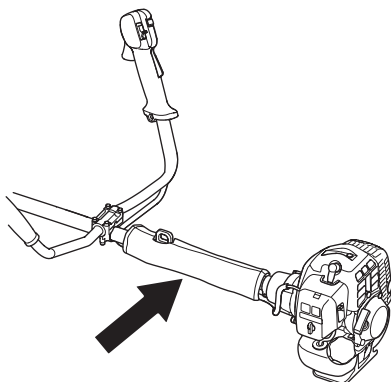

Подсоединение троса газа и проводов стопорного выключателя



- 1 Снимите крышку воздушного фильтра.
- 2 Проденьте тросик газа (А) через кронштейн карбюратора (В), затем полностью закрутите регулировочную муфту (С) в кронштейн карбюратора.

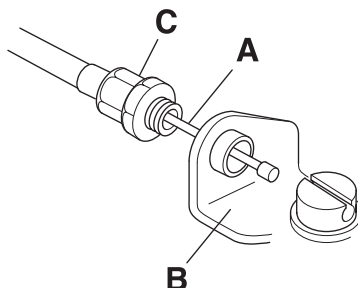

- 3 Установите крепление с прорезью (D) на карбюраторе так, чтобы отверстие с пазом (Е) для наконечника тросика было направлено в сторону от регулировочной муфты тросика.

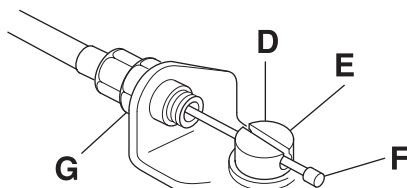

- 4 Поверните кулачок ручки газа карбюратора и просуньте трос газа через отверстие в фитинге, убедившись, что наконечник троса попал в отверстие с пазом.
- 5 Поработайте дроссельным регулятором несколько раз для проверки правильности его работы.
- 6 Отрегулируйте соединительную муфту тросика так, чтобы упор на кулачке дроссельной заслонки карбюратора касался упора дроссельной заслонки, а между наконечником тросика и креплением с

СБОРКА

прорезью при полном нажатии дроссельного регулятора был зазор 1-2 мм.

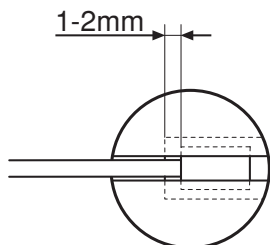

- 7 Когда трос газа будет установлен соответствующим образом, закрутите контргайку (G).
- 8 Вставьте провода выключателя (H) в соответствующие разъемы от двигателя. Полярность проводов не имеет значения.

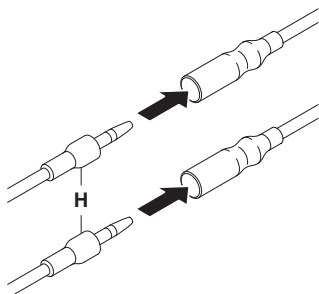

- 9 Соедините и зафиксируйте провода выключателя и разъемы зажимом (I).

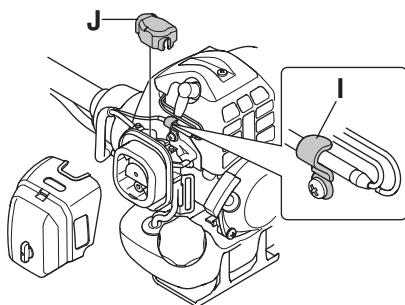

- 10 Установите противопылевой колпак (J).
- 11 Установите на место крышку воздушного фильтра.

Установка лезвия и головки триммера



ПРЕДУПРЕЖДЕНИЕ!

При установке режущего оборудования, исключительно важно, чтобы направляющая поводкового патрона/опорного фланца была посередине отверстия режущего оборудования. Неправильно установленное режущее оборудование может стать причиной серьезной и/или смертельной травмы.

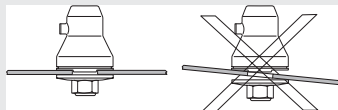

ПРЕДУПРЕЖДЕНИЕ! Категорически запрещается использовать режущее оборудование без смонтированной рекомендуемой защиты. См. главу Технические данные. Установка неправильной или поврежденной защиты, может привести к серьезной травме.

ВАЖНО! Для работы с лезвием для пиления или с лезвием для кошения травы, на машине должен быть руль правильного типа, щиток для лезвия и оснастка.

Установка дополнительного ограждения



ВНИМАНИЕ! Дополнительное ограждение должно устанавливаться всегда при использовании с триммерных головок/пластмассовых лезвий и комбинированных ограждений. Дополнительное ограждение должно быть снято при использовании с лезвий для травы и комбинированных ограждений.

Защиту лезвия/комбинированную защиту (A) следует зацепить в креплении на трубке вала и зафиксировать винтом.

Введите направляющую дополнительного ограждения в щель комбинированного

СБОРКА

ограждения. Затем четырьмя защелками закрепите дополнительное ограждение.

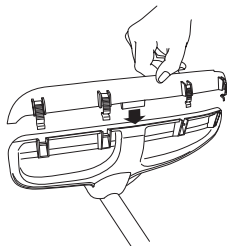

Дополнительное ограждение легко снимается с помощью отвертки, см. рис.

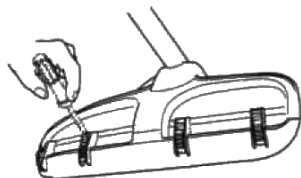

Установка щитка для лезвия, лезвия для травы и ножа для травы



- Защиту лезвия/комбинированную защиту (А) следует зацепить в креплении на трубке вала и зафиксировать винтом (L). Используйте рекомендованный щиток для лезвия. См. Раздел Технические характеристики. Обратите внимание! Обязательно снимите дополнительное ограждение.

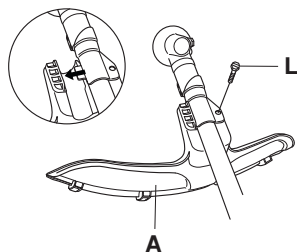

- Надеть на выходной вал поводковый патрон (В).
- Поворачивать вал лезвия до тех пор, пока одно из отверстий в поводковом патроне не совместится с отверстием в корпусе зубчатой передачи.
- Вставить стопорный штифт (С) в отверстие, чтобы зафиксировать выходной вал.
- Надеть на выходной вал лезвие (D), опорную чашку (Е) и опорный фланец (Ф).

- Надеть гайку (Г). Момент затяжки гайки равен 35-50 Нм (3.5-5 кгм). Пользуйтесь торцовым ключом из набора инструмента. Держите ручку ключа как можно ближе к щитку лезвия. Гайка затягивается при вращении торцевого ключа против направления вращения триммера (ВНИМАНИЕ! левосторонняя резьба).

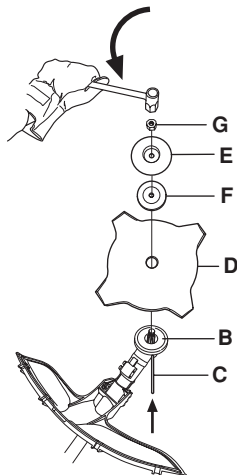

Установка щитка и триммерной головки



- Установите защиту триммера (А) для работы с головкой триммера. Обратите внимание! Обязательно установите дополнительное ограждение.

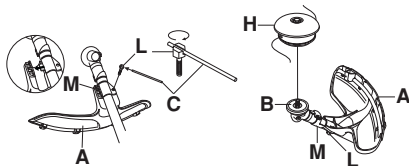

- Защиту триммера/комбинированную защиту следует зацепить в креплении на трубке вала и зафиксировать винтом (L).
- Надеть на выходной вал поводковый патрон (В).
- Поворачивать вал лезвия до тех пор, пока одно из отверстий в поводковом патроне не совместится с отверстием в корпусе зубчатой передачи.
- Вставить стопорный штифт (С) в отверстие, чтобы зафиксировать выходной вал.

СБОРКА

- Закрутите головку триммера/пластмассовые ножи (Н) по резьбе навстречу направлению вращения.

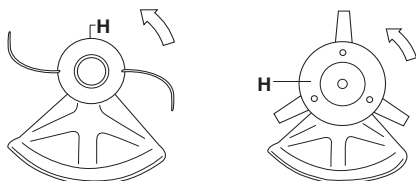

- Для снятия повторить все операции в обратном порядке.

Установка транспортного щитка



- Установите лезвие для защиты при транспортировке (А).
- Зафиксируйте два замка (В) в фиксаторах (С), чтобы обеспечить безопасность транспортировки.

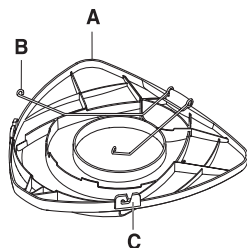

Полотно с двумя рядами зубьев

- Установите лезвие для защиты при транспортировке.

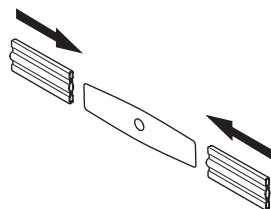

Регулирование положения оснастки и подрезчика



ПРЕДУПРЕЖДЕНИЕ! При работе подрезчик всегда должен быть подвешен на оснастке. В ином случае вы не сможете безопасно управлять подрезчиком, и это может привести к травмированию вас лично, или других. Никогда не пользуйтесь оснасткой со сломанным быстро отстегивающимся замком.

Быстрое отстегивание

Спереди имеется легкодоступный и быстро отстегивающийся замок. Пользуйтесь им в случае, если двигатель загорится или в другой аварийной ситуации, когда необходимо быстро высвободиться из оснастки и от машины.

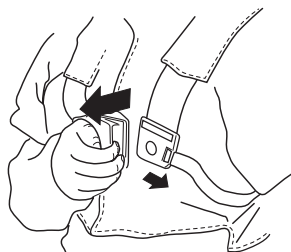

Равномерное распределение нагрузки на плечи

Хорошо отрегулированная оснастка и машина значительно облегчают работу. Отрегулируйте оснастку для наилучшего рабочего положения. Натяните боковые лямки так, чтобы вес равномерно распределялся на плечи.



Правильная высота

Отрегулируйте плечевой ремень таким образом, чтобы режущее оборудование располагалось параллельно земле.



Правильный баланс

Опустите режущее оборудование, чтобы оно слегка прикасался земли. Переместите подвесную прошину для достижения требуемого баланса подрезчика.



ПРАВИЛА ОБРАЩЕНИЯ С ТОПЛИВОМ

Правила безопасности при заправке

Никогда не включайте машину:

- 1 Если вы пролили топливо на него. Протрите брызги и оставте остатки бензина выпариться.
- 2 Если вы пролили топливо на себя или свою одежду, смените одежду. Помойте те части тела, которые были в контакте с топливом. Пользуйтесь мылом и водой.
- 3 Если на машине происходит утечка топлива. Регулярно проверяйте крышку топливного бака и шланги на предмет протекания.

Транспортировка и хранение

- Следует хранить и транспортировать машину и топливо таким образом, чтобы не было риска контакта подтеков или паров с искрами или открытым огнем, например, у электромашин, электродвигателей, электрических и силовых переключателей/нагревателей и котлов.
- Топливо всегда следует хранить и транспортировать в специальных емкостях, предназначенных для этой цели.
- Перед тем, как направить устройство на длительное хранение, следует опорожнить топливный бак. Выясните на местной бензозаправочной станции, куда вы можете слить отработавшее топливо.
- Следите за тем, чтобы машины была хорошо очищенной, и чтобы перед ее продолжительным хранением было выполнено полное обслуживание.
- При транспортировке или хранении машины на нем всегда должно быть установлена транспортная защита режущего оборудования.
- Чтобы не произошло непроизвольного запуска двигателя, колпачок свечи следует снимать при длительном хранении, если машина будет оставлена без присмотра и при любом обслуживании.



ПРЕДУПРЕЖДЕНИЕ! Соблюдайте осторожность при обращении с топливом. Помните об опасности пожара, взрывов и вдыхания паров.

Подготовка топливной смеси

ВНИМАНИЕ! Машина оснащена двухтактным двигателем и должна всегда работать на смеси бензина и масла для двухтактных двигателей. Для получения правильного состава топливной смеси следует аккуратно отмерять количество

входящего в состав масла. При приготовлении небольшого количества топливной смеси даже малая неточность может сильно повлиять на качество топливной смеси.



ПРЕДУПРЕЖДЕНИЕ! Топливо и испарение топлива очень пожароопасные и могут привести к серьезным травмам при вдыхании и контакте с кожей. Будьте поэтому осторожны при обращении с топливом и обеспечьте хорошую вентиляцию при обращении с топливом.

Бензин



ВНИМАНИЕ! Пользуйтесь всегда смесью масла и очищенного бензина с минимальным октановым числом 90 (RON). для двигателей с катализатором (см. главу Технические данные) применяется только неэтилированный бензин с примесью масла. Этилированный бензин портит катализатор.

При возможности пользуйтесь экологическим, т.н. щелочным бензином.



- Рекомендуемое минимальное октановое число 90 (RON). Если двигатель будет работать при более низком октановом числе чем 90, то двигатель может давать стук. Это приводит к увеличению температуры двигателя, что в свою очередь может привести к его серьезным поломкам.
- При длительной работе на высоких оборотах рекомендуется использовать бензин с более высоким октановым числом.

Масло для двухтактных двигателей

- для достижения лучшего результата и мощности, пользуйтесь маслом HUSQVARNA для двухтактных двигателей, которое специально создано для наших двухтактных двигателей с воздушным охлаждением.
- Никогда не пользуйтесь маслом, предназначенным для двухтактных лодочных двигателей с водяным охлаждением, т.н. "outboardoil" (наименование TCW).

ПРАВИЛА ОБРАЩЕНИЯ С ТОПЛИВОМ

- Никогда не применяйте масло для четырехтактных двигателей.
- Низкое качество масла или чрезмерно богатая смесь масла/топлива может создать риск поломки функции катализатора и снижения срока его службы.
- Пропорции смешивания
1:50 (2%) с маслом для двухтактных двигателей HUSQVARNA.
1:33 (3%) с другими маслами для двухтактных двигателей с воздушным охлаждением, класса JASO FB/ISO EGB.

Бензин, литер	Масло для двухтактных двигателей, литер	
	2% (1:50)	3% (1:33)
5	0,10	0,15
10	0,20	0,30
15	0,30	0,45
20	0,40	0,60

Смешивание

- Всегда смешивайте бензин с маслом в чистой емкости, предназначенной для хранения топлива.
- Сначала всегда наливайте половину необходимого количества бензина. Затем добавьте полное требуемое количество масла. Смешайте (взболтайте) полученную смесь, после чего добавьте оставшуюся часть бензина.
- Тщательно смешайте (взболтайте) топливную смесь перед заливанием в топливный бак машины.

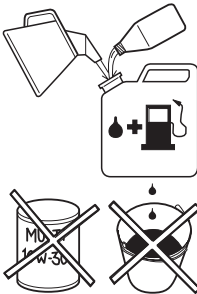

- Не приготавливайте запас топлива более, чем на месячный срок.
- Если машина не используется в течении длительного времени, топливо нужно слить, а топливный бак вымыть.

Заправка



ПРЕДУПРЕЖДЕНИЕ! Для уменьшения риска возникновения пожара нужно учесть следующие меры предосторожности:

Не курите и не оставляйте теплых предметов вблизи топлива.

Перед дозаправкой всегда остановите двигатель.

Перед заправкой следует обязательно выключить двигатель и дать ему охладиться в течение нескольких минут.

При заправке крышку топливного бака следует открывать медленно, чтобы постепенно стравить избыточное давление.

После заправки плотно затяните крышку топливного бака.

Перед запуском всегда относите машину в сторону от места заправки.

- Пользуйтесь топливным баком с защитой от переполнения.
- Очистить крышку топливного бака. Наличие загрязнений в топливном баке ведет к перебоям в работе двигателя.
- Удостоверьтесь, что топливо хорошо смешано, встряхивая емкость перед заправкой топливного бака.

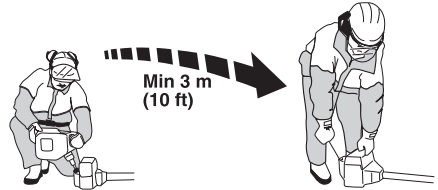

ЗАПУСК И ОСТАНОВКА

Проверка перед пуском



- Никогда не пользуйтесь машиной без защиты или же с поврежденной защитой.
- Все колпаки перед запуском машины должны быть правильно смонтированы и без повреждений.
- Проверьте лезвие, чтобы в основании зубьев или посередине у отверстия не было трещин. Трещины обычно возникают если при затачивании у основания зубьев был оставлен очень острый угол или же при работе с незаточенным режущим лезвием. При обнаружении трещин выбросьте поврежденное лезвие.

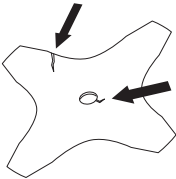

- Проверьте опорный фланец, чтобы на нем не было трещин по причине износа или чрезмерной затяжки. При обнаружении трещин выбросьте опорный фланец.

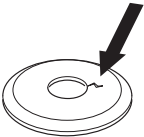

- Проверьте, чтобы контргайка не потеряла своего усилия. Фиксирующее усилие гайки должно быть как минимум 1,5 Нм. Гайку следует затягивать с усилием в 35-50 Нм.



- Проверьте защиту лезвия, чтобы она не была повреждена и чтобы на ней не было трещин. При обнаружении трещин, или если защита лезвия была подвержена сильному удару, замените ее.

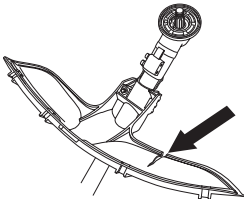

- Проверьте головку триммера и защиту триммера, чтобы они не были повреждены и чтобы на них не было трещин. При образовании трещин или же если головка триммера или защита триммера были

подвержены сильному удару, их следует заменить.

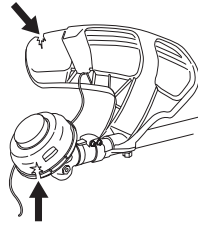

Запуск и остановка



ПРЕДУПРЕЖДЕНИЕ! Перед запуском инструмента должны быть полностью совмещены колпак сцепления и трубка вала, поскольку, в противном случае, возможны ослабление сцепления и травмирование.

Перед запуском всегда относите машину в сторону от места заправки. Поставьте машину на устойчивую поверхность. Следите за тем, чтобы режущее оборудование не зацепило никакой предмет.

Следите за тем, чтобы в зоне работы не было посторонних, в ином случае возникает риск серьезных травм. Зона риска 15 метров.

Запуск



Зажигание: Перевести выключатель зажигания в положение включения.

Топливный насос: Сожмите несколько раз резиновую грушу топливного насоса пока в нее не начнет поступать топливо. Грушу нет необходимости заполнять полностью.

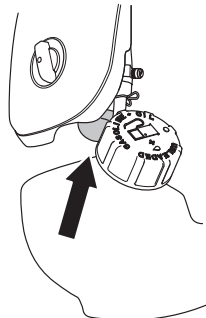

ЗАПУСК И ОСТАНОВКА

Заслонка топлива: Установите заслонку топлива в положение сытнения.

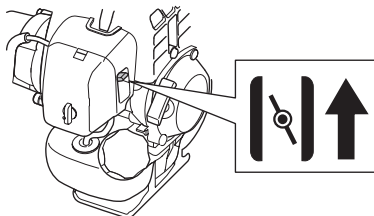

ПРЕДУПРЕЖДЕНИЕ! При запуске двигателя с включенным подсосом или в положении пуска, режущее оборудование начинает сразу же вращаться.

Прижмите корпус машины к земле левой рукой (**ВНИМАНИЕ!** Не ногами!). Ухватите ручку стартового шнура правой рукой и медленно потяните его, пока не почувствуете сопротивление (захваты вступают в действие), затем потяните шнур резким движением. Никогда не накручивайте стартовый шнур вокруг руки.

Возвратите рычаг подсоса в исходное положение сразу же после того, как произойдет зажигание и произведите новую попытку запуска, пока двигатель не заведется. Когда двигатель начнет работать, откройте полностью дроссель и стартовый газ будет автоматически отключен.

ВНИМАНИЕ! Не вынимайте полностью шнур и не выпускайте ручки стартера при полностью вытянутом шнуре, это может привести к повреждению машины.



ВНИМАНИЕ! Не ставьте никакую часть тела на отмеченную поверхность. При поврежденном патроне контакт с телом вызывает ожоги кожи или электрический шок. Всегда пользуйтесь

перчатками. Никогда не пользуйтесь машиной с поврежденным патроном.

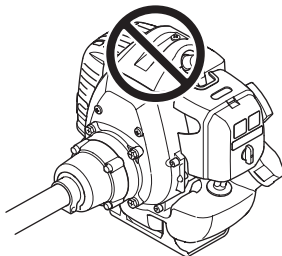

Для ручки дросселя с пусковым положением относится следующее:

Для того, чтобы прийти в стартовое положение газа, необходимо вначале прижать ограничитель газа и регулятор газа, а затем прижать кнопку стартового положения газа (А). После этого ограничитель газа и регулятор газа следует отпустить, и затем отпустить также кнопку стартового положения газа. Функция стартового газа сейчас включена. Чтобы перевести двигатель обратно в режим холостого хода, следует прижать ограничитель газа и регулятор газа.

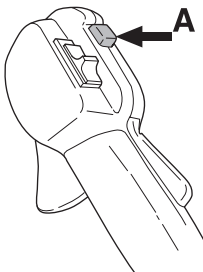

Остановка



Двигатель останавливается путем выключения зажигания.

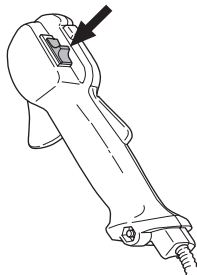

МЕТОД РАБОТЫ

Общие рабочие инструкции

ВАЖНО!

В этом разделе описаны основные правила техники безопасности при работе подрезчиком и триммером.

Если вы окажетесь в ситуации, в которой вы почувствуете неуверенность, остановитесь и запросите совет специалиста. Свяжитесь с вашим дилером или мастерской по обслуживанию.

Не пытайтесь решить какую-либо задачу, если вы считаете, что она находится за пределами ваших возможностей.

Перед работой с инструментом, вы должны понять разницу между расчисткой поросли в лесу, кошением травы и триммерной обработкой газонов.

будет нужно быстро переместиться. Будьте особенно внимательны при работе в склоне.



- 5 Сохраняйте хорошее равновесие и надежную опору ног.
- 6 Всегда держите машину двумя руками. держите машину с правой стороны от тела.

Основные правила безопасности



- 1 Оглянитесь вокруг:
 - Проверьте, чтобы поблизости не было людей, животных или других объектов, которые могут повлиять на вашу работу.
 - Чтобы удостовериться, что никто не сможет оказаться в соприкосновении с режущим оборудованием или предметами, которые могут отбрасываться режущим оборудованием при работе.
 - Обратите внимание! Никогда не пользуйтесь машиной в ситуации, при которой вы не сможете позвать на помощь при несчастном случае.
- 2 Проверьте участок работы. Уберите все свободно лежащие предметы, как например камни, разбитое стекло, гвозди, стальную проволоку, веревки и прочее, которые могут быть отброшены или затянуты в режущее оборудование.
- 3 Не работайте с моторной пилой в плохих погодных условиях. Таких, как густой туман, сильный дождь, резкий ветер, сильный холод, и т.д. Работа в плохую погоду сильно утомляет и вызывает дополнительный риск, напр. от скользкого грунта или непредсказуемого направления падения дерева и т.д.
- 4 Убедитесь, что вам возможно стоять стабильно. Проверьте, нет ли вокруг вас возможных помех и препятствий (корней, камней, веток, ям и т.д.) если вам вдруг



- 7 Режущее оборудование должно находиться ниже пояса.
- 8 Перед переноской отключите двигатель. Перед переносом на большое расстояние и транспортировкой следует использовать транспортную защиту.

МЕТОД РАБОТЫ

- 9 Не следует опускать машину на землю при работающем двигателе, за исключением случаев, когда он хорошо виден.



ПРЕДУПРЕЖДЕНИЕ! Ни пользователь машины и никто другой не должен пытаться убирать в сторону отпиленный материал когда мотор работает или когда вращается режущее оборудование, так как это может привести к серьезным травмам..

Перед тем как убирать материал, намотавшийся вокруг оси ножа, остановите мотор и режущее оборудование, так как в ином случае создается риск травм. Угловая передача может нагреться во время работы и оставаться горячей некоторое время. Это создает риск получения ожога при контакте.



ПРЕДУПРЕЖДЕНИЕ! Остерегайтесь отбрасываемых предметов. Пользуйтесь всегда одобренными защитными очками. Никогда не наклоняйтесь над щитом режущего оборудования. Камни, мусор и пр. могут отбрасываться в глаза и привести к слепоте или в серьезным травмам.

В зоне работы не должны находиться посторонние. Дети, животные, зрители и помощники должны быть вне зоны работы на расстоянии более 15 м. Если кто-либо приближается к вам во время работы, немедленно остановите машину. Никогда не поворачивайтесь с машиной, не посмотрев вначале назад, и не убедившись в том, что в зоне риска никого нет.

Основные принципы работы

После каждой рабочей операции следует снижать обороты до холостого хода. Слишком длительная работа двигателя без нагрузки может вызвать серьезное повреждение двигателя.



ПРЕДУПРЕЖДЕНИЕ! Иногда в пространстве между защитой и режущим оборудованием застревают ветки или трава. Перед тем, как вы будете прочищать, остановите двигатель.



ПРЕДУПРЕЖДЕНИЕ! Машины, оснащенные подрезчиками или лезвиями для резки травы, могут резко бросать в сторону, когда лезвия входят в контакт с закрепленным объектом. Это называется отдачей. Отдача может быть достаточно сильной, чтобы отбросить машину или оператора в любом направлении, в результате чего может быть потерян контроль над машиной. Отдача может быть неожиданной, если лезвие зацепится за что-либо, застрянет или запутается. Отдача наиболее вероятна в случае, если плохо видно подрезаемый материал.

Избегайте пиления участком лезвия между цифрой 12 и 3 по циферблату часов. При пилении этим участком на толстых стволах из-за скорости вращения лезвия возможна отдача.

Подрезка травы лезвием для травы



- Лезвия и ножи для травы не должны использоваться для срезания стволов.
- Лезвие для травы предназначено для всех видов высокой или сильной травы.
- Производите кошение маятниковым движением из стороны в сторону, движение справа налево будет рабочим движением и движение слева направо будет возвратом. Лезвие должно срезать траву своим левым краем (на циферблате часов - между 8 и 12).

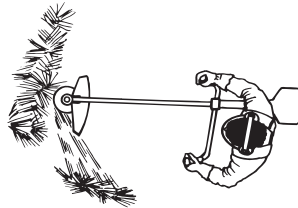

- Если наклонить лезвие несколько влево при подрезке, то срезанная трава будет укладываться ровными рядами, что облегчит ее стрелание.
- Старайтесь работать в одном ритме. Стойте устойчиво, поставив стопы ног на некотором расстоянии друг от друга. После возвратного движения передвиньтесь вперед и опять станьте в устойчивом положении.

МЕТОД РАБОТЫ

- Опорная чашка должна прилегать к земле. Она предохраняет лезвие от соприкосновения с землей.
- Уменьшите риск закручивания материала вокруг лезвия, выполняя следующие указания:
 - 1 Работайте всегда на полных оборотах газа.
 - 2 Старайтесь не проходить по уже срезанной траве при возвратном движении.
- Перед тем, как начать собирать срезанную траву, остановите двигатель и снимите лямку.

Триммерная обработка газонов триммерной головкой



Триммерная стрижка

- Держите головку триммера непосредственно над землей под углом. Работу выполняет конец струны. Дайте струне возможность работать с собственной скоростью. Не прижимайте струну к выкашиваемому участку.

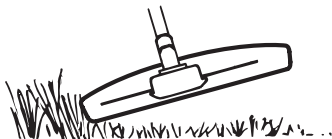

- Струна может легко скашивать траву и сорняки у стен, забора, деревьев и бордюров, однако он может также повредить чувствительную кору на деревьях и кустарниках и повредить столбы заборов.
- Риск повреждения растений уменьшается за счет укорачивания струны до 10-12 см и уменьшения числа оборотов двигателя.

Очистка

- При очистке производится удаление всей нежелательной растительности. Держите головку триммера непосредственно над землей, покачивая ей. Пусть конец струны ударяется о землю вокруг деревьев, столбов, статуй и т.п. **ЗАМЕЧАНИЕ!** Такой прием усиливает износ струны.

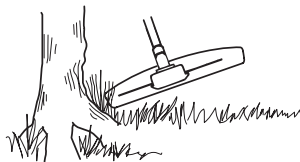

- Струна изнашивается быстрее и должна выдвигаться чаще при работе среди камней, кирпича, бетона, металлических заборов и т.п. чем при работе среди деревьев и деревянных заборов.
- При триммерной стрижке и очистке следует не полностью открывать дроссель, чтобы продлить срок службы струны и уменьшить износ головки триммера.

Срезка

- Триммер идеально подходит для срезания такой травы, до которой трудно добраться, пользуясь обычной газонокосилкой. В процессе срезки держите струну параллельно земле. Избегайте прижимания головки триммера к земле, поскольку можно испортить газон и повредить инструмент.

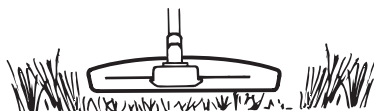

- Не допускайте постоянного соприкосновения головки триммера с землей в процессе срезки. Постоянное соприкосновение может привести к повреждению и износу головки триммера.

Подметание

- Вентилирующее действие вращающейся струны может быть использовано для быстрой и легкой очистки. Держите струну параллельно над подметаемым участком и водите триммером из стороны в сторону.

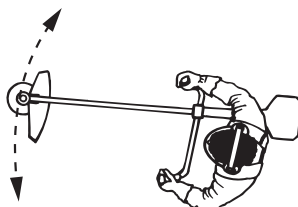

- При срезке и подметании для получения наилучших результатов дроссель должен быть открыт полностью.

Карбюратор

Регулировка холостого хода (Т)

Проверьте, что воздушный фильтр чистый. При правильном числе оборотов на холостом ходу режущая насадка не должна вращаться. При необходимости корректировки закрывайте (поворачивайте по часовой стрелке) винт регулировки оборотов холостого хода Т при запущенном двигателе, до тех пор, пока режущая насадка не начнет вращаться. Открывайте (поворачивайте против часовой стрелки) винт до тех пор, пока режущая насадка не остановится. Число оборотов на холостом ходу установлено правильно, если двигатель работает ровно во всех положениях, и имеется допуск до скорости, на которой начинает вращаться режущая насадка.

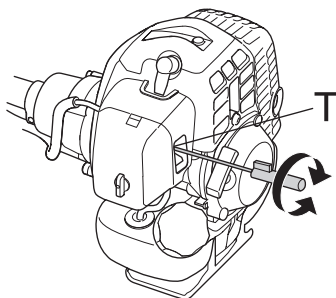

ПРЕДУПРЕЖДЕНИЕ! Если холостые обороты невозможно отрегулировать так, чтобы режущее оборудование стояло неподвижно, обращайтесь к продавцу/в мастерскую. Не пользуйтесь машиной, пока не будет выполнена точная регулировка или ремонт.

Глушитель



Обратите внимание! Некоторые глушители оснащены катализатором. См. главу Технические данные, чтобы узнать есть ли на вашей машине катализатор.

Глушитель служит для снижения уровня шума и отвода раскаленных выхлопных газов от рабочего. Выхлопные газы очень горячие и могут содержать искры, что может привести к пожару при прямом попадании на сухой и воспламеняющийся материал.

В некоторых глушителях предусмотрен специальный искрогаситель. Если ваша машина оборудована таким глушителем, сетку фильтра

следует чистить раз в неделю. Наилучшие результаты достигаются стальной щеткой.

Если на вашем инструменте стоит глушитель такого типа, то сетку следует очищать не реже одного раза в неделю. На глушителях с катализатором, такую очистку достаточно производить раз в месяц. При возникновении повреждений на сетке ее следует заменить.

Если сетка часто бывает засорена, значит функция катализатора ухудшена. Обратитесь к вашему продавцу за советом. Засорение сетки вызовет перегрев двигателя и повреждение цилиндра и поршня.

ВНИМАНИЕ! Не пользуйтесь машиной с поврежденным глушителем.



ПРЕДУПРЕЖДЕНИЕ! Глушитель катализатора сильно нагревается в процессе работы и после работы некоторое время остается горячим. Это происходит и в режиме холостого хода. Соприкосновение может вызвать ожог кожи. Помните об опасности пожара!

Система охлаждения



Для обеспечения как можно более низкой рабочей температуры машина оборудована системой охлаждения.

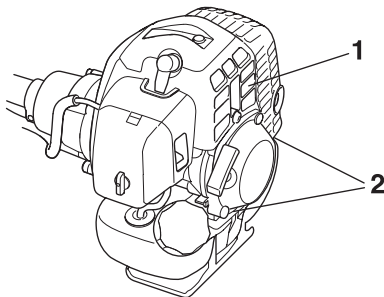

Состав системы охлаждения:

- 1 Ребра охлаждения на рубашке цилиндра.
- 2 Воздухозаборник.

Производите очистку системы охлаждения щеткой раз в неделю или чаще, если этого требуют условия работы. Загрязненная или засоренная система охлаждения может привести к перегреву машины и вызвать повреждение поршня и цилиндра.

Воздушный фильтр



Воздушный фильтр следует регулярно чистить от пыли и грязи для того, чтобы избежать следующих повреждений:

- Сбой в работе карбюратора
- Трудность запуска
- Падение мощности двигателя
- Напрасный износ частей двигателя
- Чрезмерный расход топлива

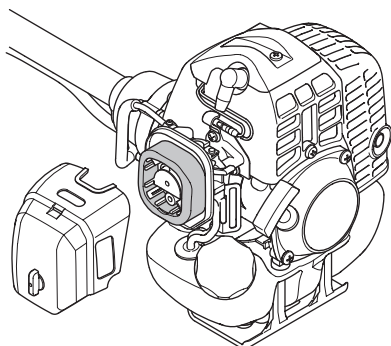

Воздушный фильтр следует очищать каждые 25 часов или чаще, если место работы слишком запылено.

Очистка воздушного фильтра

Достать воздушный фильтр, сняв крышку цилиндра. Промыть в чистой, теплой мыльной воде. Перед сборкой удостовериться, что фильтр сухой.

Воздушный фильтр после эксплуатации в течение некоторого времени невозможно полностью вычистить. Поэтому его нужно периодически менять на новый. Поврежденный воздушный фильтр необходимо заменить.

Топливный фильтр

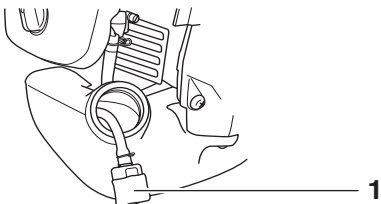

1 Топливный фильтр

Когда в двигателе заканчивается топливо, проверьте крышку топливного бака и топливный фильтр на засорение.

Угловая зубчатая передача



Угловую зубчатую передачу заполняют достаточным количеством консистентной смазки на заводе-изготовителе. Однако, прежде чем пользоваться пилой, следует убедиться, что эта передача на 3/4 заполнена смазкой. Пользуйтесь специальной смазкой HUSQVARNA.

Обычно консистентная смазка не нуждается в замене, за исключением случаев ремонта передачи.

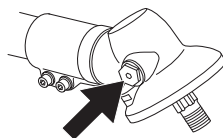

Свеча зажигания



На работу свечи зажигания влияют следующие факторы:

- Неправильная регулировка карбюратора.
- Неудовлетворительная рабочая смесь (слишком много масла или несоответствующее масло).
- Грязный воздушный фильтр.

Эти факторы влияют на образование нагара на электродах свечи и могут привести к сбоям в работе и трудностям при запуске.

Если двигатель теряет мощность, плохо запускается, плохо: Прежде всего держит обороты холостого хода: прежде всего проверьте свечу зажигания. Если свеча грязная, прочистите ее и проверьте зазор электродов, 0,6-0,7 мм. Свечу нужно менять через месяц работы или при необходимости чаще.

0,6 - 0,7 mm

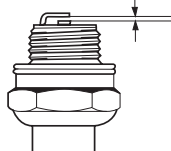

ВНИМАНИЕ! Всегда используйте только указанный тип свечи! Применение несоответствующей модели может привести к серьезным повреждениям поршня/цилиндра. Следите за тем, чтобы свеча была оснащена т.н. изоляцией радиопомех.

ТЕХНИЧЕСКОЕ ОБСЛУЖИВАНИЕ

График технического обслуживания

Ниже приведен перечень обслуживания, которое необходимо выполнять на машине. Большинство пунктов описаны в разделе Обслуживание. Пользователь может выполнять только такие работы по обслуживанию и сервису, которые описаны в данном руководстве. Обслуживание большего охвата должно выполняться авторизованной сервисной мастерской.

Техническое обслуживание	Ежедневное обслуживание	Еженедельное обслуживание	Ежемесячное обслуживание
Очистите инструмент снаружи.	X		
Проверьте, чтобы лямка не была повреждена.	X		
Проверьте, чтобы ограничитель газа и ручка газа отвечали требованиям безопасности.	X		
Проверьте, чтобы рукоятка и руль были целы и хорошо закреплены.	X		
Проверьте работу контакта остановки.	X		
Проверьте, чтобы режущее оборудование не вращалось на холостых оборотах.	X		
Прочистите воздушный фильтр. В случае необходимости замените.	X		
Проверьте, чтобы защита не была повреждена и чтобы на ней не было трещин. Замените защиту, если она была повреждена ударом или если на ней есть трещины.	X		
Проверьте, чтобы лезвие было хорошо отцентровано, заточено и не растрескалось. Неотцентрованное лезвие вызывает вибрацию, что может привести к повреждению машины.	X		
Проверьте, чтобы головка триммера не была повреждена, и чтобы на ней не было трещин. При необходимости замените головку триммера.	X		
Проверьте, чтобы контргайка режущего оборудования была правильно затянута.	X		
Проверьте, чтобы транспортный предохранитель лезвия не был сломан и был правильно закреплен.	X		
Проверьте затяжку гаек и болтов и подтяните в случае необходимости.	X		
Проверьте, чтобы не было утечки топлива с двигателя, бака или трубок подачи топлива.	X		
Проверьте стартер со его шнуром.		X	
Проверьте виброгасящие элементы на предмет ослабления или износа.		X	
Очистить наружную поверхность свечи зажигания. Снять и проверить зазор между электродами. Отрегулировать его до 0,6-0,7 мм или заменить свечу. Проверьте, чтобы на свече был т.н. изолятор радиопомех.		X	
Прочищайте систему охлаждения машины.		X	
Промыть карбюратор и окружающее его пространство.		X	
Удостовериться, что угловая зубчатая передача на 3/4 заполнена смазкой. Заполнить ее в случае необходимости, используя специальную смазку.		X	
Прочистьте глушитель.			X
Проверьте, чтобы топливный фильтр не был загрязнен или на топливном шланге не было трещин или других дефектов. При необходимости замените.			X
Осмотрите все провода и соединения.			X
Проверьте сцепление, пружины сцепления и барабан сцепления на износ. При необходимости замените в авторизованной мастерской.			X
Заменить свечу зажигания. Проверьте чтобы на свече был т.н. изолятор радиопомех.			X

ТЕХНИЧЕСКИЕ ХАРАКТЕРИСТИКИ

Технические характеристики

Технические характеристики	143R-II
Двигатель	
Объем цилиндра, см ³	41,5
диаметр цилиндра, мм	40
длина хода, мм	33
Обороты холостого хода, об/мин	2500
Рекомендуемые максимальные высокие обороты, об/мин	12000
Скорость вращения на выходной оси, об/мин	8570
Максимальная выходная мощность двигателя согласно ISO 8893, кВт/ об/мин	1,47/7500
Система зажигания	
Изготовитель/тип системы зажигания	Ikeda Denso
Свеча зажигания	NGK BPMR 7A
Зазор электродов, мм	0,6-0,7
Система топлива / смазки	
Изготовитель/тип карбюратора	Walbro WYJ
Емкость топливного бака, литров	0,94
Вес	
Вес, без топлива, режущего оборудования и защиты, кг	7,2
Эмиссия шума	
(См. прим.1)	
Уровень шума, измеренный дБ(А)	113
Уровень шума, гарантированный L _{WA} дБ(А)	114
Уровень шума	
(См. Примечание 2)	
Уровень шумового давления на уровне уха пользователя измерен согласно ЕН/ИСО 22868, дБ(А), мин./макс.	76/102
Уровень вибрации	
Уровень вибрации на ручке измерен согласно ЕН ИСО 22867, м/сек ²	
На холостых оборотах, левая/правая ручка, мин.:	2,9/2,4
На холостых оборотах, левая/правая ручка, макс.:	3,1/2,6
На максимальных оборотах, левая/правая ручка, мин.:	6,9/8,0
На максимальных оборотах, левая/правая ручка, макс.:	7,3/9,2

Примечание 1: Шумовая эмиссия в окружающую среду измеряется как шумовой эффект (L_{WA}) согласно Директивы ЕС 2000/14/EG.

Примечание 2: При вычислении эквивалентного шумового давления используется суммарная энергия шумового давления в различных режимах работы в следующие периоды времени : 1/2 холостой ход и 1/2 максимальные обороты.

Обратите внимание! Шумовое давление рядом с ухом пользователя и вибрации на ручке измеряются со всеми видами режущего оборудования, одобренного для использования с данной машиной. В таблице приведено самое низкое и самое высокое значения.

ТЕХНИЧЕСКИЕ ХАРАКТЕРИСТИКИ

Соответствующее дополнительное оборудование	Тип	Защита режущего оборудования, арт. Ю.
Лезвие для травы/нож для травы	Grass 255-4 1" (Ц 255 4 зубца)	537 33 16-01
	Grass 330-2 (Ц 330 2 зубца) (Не для Европы)	537 33 16-01
	Multi 275-4 (Ц 275 4 зубца)	537 33 16-01
	Multi 300-3 (Ц 300 3 зубца)	537 33 16-01
Пластмассовые ножи	Tricut Ц 300 mm	537 33 16-01
Триммерная головка	Trimmy S II	537 33 16-01
	S35	537 33 16-01
	T35, T35x	537 33 16-01
	T45x	537 33 16-01
	T55x	537 33 16-01
Опорный колпак	Неподвижный	-

Гарантия ЕС о соответствии

(Только для Европы)

Мы, компания Husqvarna AB, зарегистрированная по адресу SE-561 82 Huskvarna, Швеция, телефон +46-36-146500, объявляем под собственную исключительную ответственность, что изделие подрезчики Husqvarna 143R-II с серийным номером 2008 года и далее (на табличке данных после цифр обозначающих год изготовления следует серийный номер), соответствует ДИРЕКТИВЕ СОВЕТА:

- от 22 июня 1998 года 'о машинах' 98/37/EG, приложение IIA.
- от 3 мая 1989 года 'об электромагнитной совместимости' 89/336/ЕЕС, и действующему в настоящее время приложению.
- от 8 мая 2000 года 'об эмиссии шума в окружающую среду' 2000/14/EG. Оценка соответствия нормам выполнена согласно Приложению V. Дополнительная информация по эмиссиям шума приведена в разделе Технические характеристики.

Были использованы следующие стандарты: EN ISO 12100-2, CISPR 12:2005, EN ISO 11806

TUV Rheinland Japan Ltd., 9F 3-19-5 Shin Yokohama, Kohoku-ku, Yokohama 222-0033, Япония, по собственному желанию осуществил типовую проверку для фирмы Husqvarna AB. Сертификатам присвоен номер: AM 50127614

Huskvarna, 20 февраля 2008 года



Michael Kullberg, коммерческий директор

ZNACZENIE SYMBOLI

Symbole

OSTRZEŻENIE! W razie nieprawidłowej lub nieuważnej obsługi, wykaszarka, wycinarka lub przycinarka może stać się niebezpiecznym narzędziem, mogącym spowodować poważne obrażenia lub śmierć użytkownika bądź innych osób. Dlatego bardzo ważne jest, aby przeczytać niniejszą instrukcję obsługi dokładnie i ze zrozumieniem.



Przed przystąpieniem do pracy maszyną prosimy dokładnie i ze zrozumieniem zapoznać się z treścią niniejszej instrukcji.



Zawsze należy stosować:

- Kask ochronny, gdy zachodzi ryzyko uderzenia spadającymi przedmiotami
- Zatwierdzone ochronniki słuchu
- Zatwierdzona osłona oczu



Maks. liczba obrotów wałka zdawczego, obr./min



Niniejszy produkt zgodny jest z obowiązującymi dyrektywami CE.



Ostrzeżenie przed odrzucanymi i rykoszetującymi przedmiotami.



W czasie pracy użytkownik maszyny jest zobowiązany dopilnować, aby żadne osoby ani zwierzęta nie znajdowały się bliżej niż w odległości 15 m.



Maszyna wyposażona w tarczę tnącą lub w tarczę do koszenia trawy może zostać gwałtownie odrzucona w bok, gdy tarcza natrafi na przedmiot trwale związany z podłożem. Zjawisko to nazywa się odbiciem. Tarcza jest w stanie odciąć rękę lub nogę. Należy zapewnić, by ludzie i zwierzęta nigdy nie znajdowali się bliżej niż w odległości co najmniej 15 metrów od maszyny.



Zawsze używaj zatwierdzonych rękawic ochronnych.



Używaj przeciwpoślizgowego, stabilnego obuwia wysokiego.



Emisja hałasu do otoczenia zgodna z dyrektywą Wspólnoty Europejskiej. Wartość emisji dla maszyny podana została w rozdziale Dane techniczne oraz na naklejce.



Pozostałe symbole/naklejki samoprzylepne umieszczone na maszynie dotyczą specjalnych wymogów, związanych z certyfikatami w poszczególnych krajach.

Przegląd lub/oraz konserwację wolno wykonywać tylko przy wyłączonym silniku, gdy wyłącznik znajduje się w położeniu STOP.

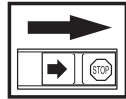

Zawsze używaj zatwierdzonych rękawic ochronnych.

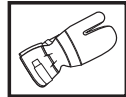

Wykonuj regularnie czyszczenie.

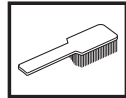

Kontrola wzrokowa.



Konieczne jest stosowanie zatwierdzonej osłony oczu.



SPIS TREŚCI

Spis treści

ZNACZENIE SYMBOLI

Symbole 56

SPIS TREŚCI

Spis treści 57

Przystępując do uruchomienia należy pamiętać o przestrzeganiu następujących zasad: 57

WSTĘP

Szanowny Kliencie! 58

CO JEST CO?

Co jest co w wykazarcze? 59

OGÓLNE ZASADY BEZPIECZEŃSTWA

Ważne 60

Środki ochrony osobistej 60

Zespoły zabezpieczające maszyny 61

Osprzęt tnący 64

MONTAŻ

Mocowanie korpusu 66

Montaż uchwytu sterowniczego i rączki gazu 66

Zakładanie linki gazu i przewodów wyłącznika zapłonu 66

Montaż ostrza i głowicy żyłkowej 67

Zakładanie osłony transportowej 69

Dopasowywanie szelek i zawieszenia wykaszarki 69

PRZYGOTOWYWANIE I OBCHODZENIE SIĘ Z PALIWEM

Zasady bezpieczeństwa – paliwo 70

Paliwo 70

Tankowanie 71

URUCHAMIANIE I WYŁĄCZANIE

Kontrola przed uruchomieniem 72

Uruchamianie i wyłączanie 72

TECHNIKA PRACY

Ogólne zasady pracy maszyną 74

KONSERWACJA

Gaźnik 77

Tłumik 77

Układ chłodzenia 77

Filtr powietrza 78

Filtr paliwa 78

Przekładnia kątowna 78

Świeca zapłonowa 78

Plan konserwacji 79

DANE TECHNICZNE

Dane techniczne 80

Zapewnienie o zgodności z normami WE 81

Przystępując do uruchomienia należy pamiętać o przestrzeganiu następujących zasad:

Zapoznaj się dokładnie z treścią instrukcji obsługi.



OSTRZEŻENIE! Długotrwałe przebywanie w hałasie może doprowadzić do trwałej utraty słuchu. Dlatego należy zawsze stosować atestowane ochronniki słuchu.



OSTRZEŻENIE! Pod żadnym pozorem nie wolno zmieniać ani modyfikować fabrycznej konstrukcji maszyny bez zezwolenia wydanego przez producenta. Zawsze należy używać wyłącznie oryginalnych części zamiennych. Samowolne wprowadzanie zmian oraz/lub montowanie wyposażenia nie zatwierdzonego przez producenta może stać się przyczyną groźnych obrażeń lub śmierci obsługującego urządzenie bądź innych osób.



OSTRZEŻENIE! W razie nieprawidłowej lub nieuważnej obsługi, wykaszarka, wycinarka lub przycinarka może stać się niebezpiecznym narzędziem, mogącym spowodować poważne obrażenia lub śmierć użytkownika bądź innych osób. Dlatego bardzo ważne jest, aby przeczytać niniejszą instrukcję obsługi dokładnie i ze zrozumieniem.

Szanowny Kliencie!

Gratulujemy wyboru produktu Husqvarna! Tradycja firmy Husqvarna sięgają roku 1689, kiedy to król Karl XI nakazał wybudować fabrykę muszkietów na brzegu rzeki Huskvarna. Lokalizacja fabryki była trafna, gdyż umożliwiała wykorzystywanie energii wodnej. Przez ponad 300 lat istnienia, w fabryce Husqvarna produkowano wiele różnych produktów – od opalanych drewnem pieców kuchennych po nowoczesne maszyny kuchenne, maszyny do szycia, rowery, motocykle i in. W 1956 roku wypuszczono pierwsze kosiarki silnikowe, a w 1959 przyszła kolej na pilarki łańcuchowe. Produkty te do dziś stanowią podstawowy asortyment Husqvarny.

Husqvarna jest obecnie światowym liderem w zakresie produkcji sprzętu do pracy w lesie i w ogrodzie. Najwyższym priorytetem objęta jest wydajność i jakość produktów. Ideą biznesową jest udoskonalanie, produkcja i marketing maszyn o napędzie silnikowym, przeznaczonych do użytku w leśnictwie, ogrodnictwie i budownictwie. Celem Husqvarny jest również zajmowanie czołowej pozycji pod względem ergonomii, łatwości w użytku oraz bezpieczeństwa produktów, a także pod względem troski o środowisko. Dlatego opracowano wiele finezji technicznych, które mają na celu udoskonalenie produktów we wspomnianym zakresie.

Jesteśmy przekonani, że przez długi czas będą Państwo zadowoleni z jakości i wydajności naszych produktów. Zakup jakiegokolwiek z naszych produktów daje możliwość korzystania z profesjonalnej pomocy i obsługi technicznej, w razie konieczności przeprowadzenia naprawy lub serwisu. Jeżeli maszyna nie została kupiona w autoryzowanym punkcie sprzedaży, prosimy zapytać o najbliższy warsztat serwisowy.

Mamy nadzieję, że będą Państwo zadowoleni ze swojej maszyny i że będzie ona Państwu służyć przez długie lata. Prosimy pamiętać, że niniejsza instrukcja obsługi jest ważnym dokumentem, dzięki któremu maszyna zyskuje większą wartość. Stosując się do zawartych w niej wskazówek (na temat użytkowania, obsługi technicznej, konserwacji itd.) można znacznie przedłużyć okres użytkowy maszyny, a także zwiększyć jej wartość w przypadku sprzedaży. W razie sprzedaży maszyny należy przekazać nowemu użytkownikowi także instrukcję obsługi.

Dziękujemy za wybór produktu Husqvarna!

Husqvarna AB nieustannie modernizuje swoje wyroby, w związku z czym zastrzega sobie prawo do wprowadzania zmian dotyczących m.in. wyglądu produktów bez uprzedzenia.

CO JEST CO?

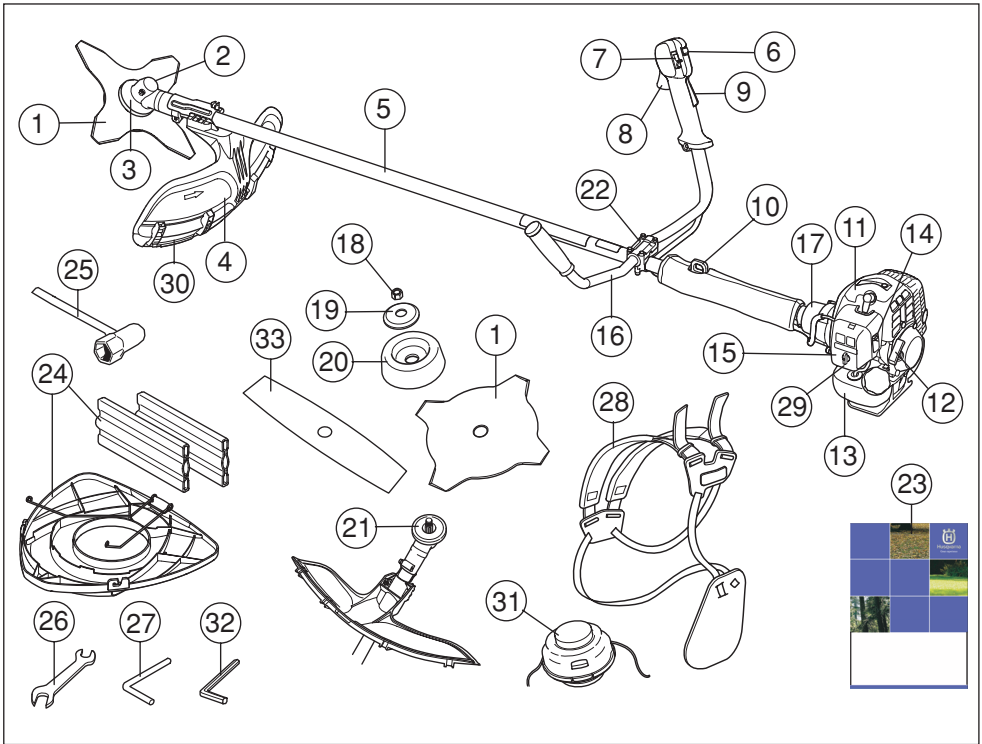

Co jest co w wykazarnie?

- | | |
|--|--|
| 1 Ostrze (Nie wszystkie rynki) | 18 Nakrętka zabezpieczająca |
| 2 Uzupełnianie środka smarującego, przekładniakątowa | 19 Kolnierz oporowy |
| 3 Przekładnia kątowa | 20 Talerz dystansowy |
| 4 Osłona osprzętu tnącego | 21 Pierścień sprzęgający |
| 5 Wysięgnik | 22 Zacisk uchwyty sterowniczy |
| 6 Przycisk obrotów rozruchowych | 23 Instrukcja obsługi |
| 7 Wyłącznik | 24 Osłona transportowa (Nie wszystkie rynki) |
| 8 Dźwignia gazu | 25 Klucz do nakrętki ostrza |
| 9 Blokada dźwigni gazu | 26 Klucz |
| 10 Zaczep do zawieszania | 27 Kolek blokujący |
| 11 Osłona cylindra | 28 Szelki |
| 12 Uchwyt rozrusznika | 29 Pompa paliwowa |
| 13 Zbiornik paliwa | 30 Przedłużenie osłony |
| 14 Dźwignia ssania | 31 Głowica żyłkowa (Nie wszystkie rynki) |
| 15 Pokrywa filtra powietrza | 32 Klucz wpustowy sześciokątny |
| 16 Uchwyt sterowniczy | 33 Ostrze 2-zęby (Nie wszystkie rynki) |
| 17 Osłona sprzęgła | |

OGÓLNE ZASADY BEZPIECZEŃSTWA

Ważne

WAŻNE!

Maszyna jest przeznaczona wyłącznie do przystrzygania trawy.

Do silnika jako źródła napędu możesz zakładać wyłącznie zalecane przez nas akcesoria oraz elementy osprzętu tnącego, wymienione w rozdziale Dane techniczne.

Nie wolno pracować maszyną w stanie przemęczenia, po spożyciu alkoholu lub po przyjęciu leków osłabiających wzrok, zdolność oceny i koordynację.

Stosuj środki ochrony osobistej. Patrz wskazówki podane pod rubryką Środki ochrony osobistej.

Nie wolno pracować maszyną przerobioną, odbiegającą od oryginału.

Nie wolno pracować maszyną uszkodzoną. Stosuj się do instrukcji dotyczących konserwacji, kontroli i obsługi technicznej podanych w niniejszej instrukcji obsługi. Niektóre czynności konserwacyjne i obsługowe muszą być wykonane przez przeszkolonego i wykwalifikowanego specjalistę. Patrz wskazówki podane pod rubryką Konserwacja.

Przed uruchomieniem maszyny należy zamocować wszystkie pokrywy, osłony i uchwyty. W celu uniknięcia porażenia prądem zapewnij, by kapturek świecy zapłonowej i przewód zapłonowy nie były uszkodzone.

Użytkownik maszyny jest zobowiązany dopilnować, aby podczas pracy żadne osoby postronne ani zwierzęta nie znajdowały się w odległości mniejszej niż 15 m. Jeśli w tym samym miejscu pracuje kilku użytkowników, odległość między nimi nie powinna być mniejsza niż podwójna wysokość drzew, przy czym musi wynosić co najmniej 15 m.



OSTRZEŻENIE! Podczas pracy układ zapłonowy maszyny wytwarza pole elektromagnetyczne. W pewnych okolicznościach pole to może mieć wpływ na pracę stymulatorów serca. W celu ograniczenia ryzyka poważnych lub śmiertelnych obrażeń, osobom posiadającym stymulator serca zalecamy skonsultowanie się z lekarzem i producentem stymulatora serca przed przystąpieniem do pracy maszyną.



OSTRZEŻENIE! Włączanie silnika w zamkniętych lub źle wentylowanych pomieszczeniach może być przyczyną śmierci wskutek uduszenia lub zatrucia tlenkiem węgla.

Środki ochrony osobistej

WAŻNE!

W razie nieprawidłowej lub nieuważnej obsługi, wykasarka, wycinarka lub przycinarka może stać się niebezpiecznym narzędziem, mogącym spowodować poważne obrażenia lub śmierć użytkownika bądź innych osób. Dlatego bardzo ważne jest, aby przeczytać niniejszą instrukcję obsługi dokładnie i ze zrozumieniem.

Podczas używania maszyny należy zawsze mieć na sobie zatwierdzone przez odpowiednie władze środki ochrony osobistej. Środki ochrony osobistej nie eliminują ryzyka odniesienia obrażeń, natomiast ograniczają ich rozmiar w razie zaistnienia wypadku. Poproś swojego dealera o pomoc w wyborze środków ochrony osobistej.



OSTRZEŻENIE! Mając założone ochronniki słuchu należy zawsze być szczególnie uważnym na sygnały i zawałania ostrzegawcze. Zdejmij ochronniki słuchu zaraz po wyłączeniu silnika.

KASK

Kask ochronny, gdy zachodzi ryzyko uderzenia spadającymi przedmiotami



OCHRONNIKI SŁUCHU

Należy stosować ochronnik słuchu o wystarczających właściwościach tłumiących.



OSŁONA OCZU

Należy zawsze używać zatwierdzonych osłon oczu. Używając maski ochronnej twarzy, należy mieć na sobie także zatwierdzone okulary ochronne. Za zatwierdzone okulary ochronne uważane są takie, które są zgodne z normami ANSI Z87.1 dla USA lub EN 166 dla krajów UE.



RĘKAWICE

Rękawice należy używać wtedy, kiedy to jest konieczne np. podczas montażu mechanizmu tnącego.



OGÓLNE ZASADY BEZPIECZEŃSTWA

OBUWIE WYSOKIE

Używaj obuwia wysokiego z podnoskami stalowymi i podeszwami przeciwpoślizgowymi.



ODZIEŻ

Stosuj odzież uszytą z tkaniny odpornej na rozdarcie i nie nos luźnej garderoby, która łatwo zaczepia się o gałęzie. Noś zawsze długie spodnie uszyte z mocnej tkaniny. Nie zakładaj biżuterii, krótkich spodni i sandałów, ani nie pracuj bez obuwia. Dopilnuj, aby włosy nie spadały na ramiona.

APTECZKA PIERWSZEJ POMOCY

Apteczka pierwszej pomocy powinna znajdować się zawsze w pobliżu.



Zespoły zabezpieczające maszyny

W niniejszym rozdziale przedstawiono poszczególne zespoły zabezpieczające maszyny, omówiono ich funkcję oraz sposoby ich kontrolowania i konserwacji w celu zapewnienia prawidłowego działania. Patrz rozdział Co jest co?, aby zapoznać się z rozmieszczeniem tych zespołów w pilarcze.

Jeżeli maszyna nie jest prawidłowo konserwowana i nie jest poddawana profesjonalnie wykonywanym naprawom oraz/lub obsłudgom technicznym, jej okres użytkowy jest krótszy oraz większe jest ryzyko wypadków. Jeżeli potrzebujesz więcej informacji, skontaktuj się z najbliższym warsztatem serwisowym.

WAŻNE! Wszelkie czynności obsługowe i naprawy maszyny wymagają specjalnego przeszkolenia. Dotyczy to szczególnie jej zespołów zabezpieczających. Jeżeli maszyna nie spełnia jakiegokolwiek z niżej wymienionych warunków kontrolnych, należy ją oddać do warsztatu obsługi technicznej. Kupując nasze produkty zyskujesz także gwarancję profesjonalnej obsługi i napraw. Jeżeli w miejscu zakupu nie jest prowadzona obsługa serwisowa, zapytaj o adres najbliższego warsztatu obsługi technicznej.



OSTRZEŻENIE! Nigdy nie używaj maszyny z uszkodzonymi zespołami zabezpieczającymi. Zespoły zabezpieczające maszyny należy kontrolować i konserwować zgodnie z opisem w niniejszym rozdziale. Jeżeli Twoja maszyna nie spełnia jakiegokolwiek z warunków kontrolnych, należy j

Blokada dźwigni gazu

Blokada dźwigni gazu zabezpiecza przed przypadkowym naciśnięciem dźwigni gazu. Nacisk na dźwignię (A) znajdującą się na uchwycie (tzn. w momencie ujęcia uchwytu) zwalnia dźwignię gazu (B). Po zwolnieniu uchwytu dźwignia gazu i dźwignia blokady powrócą do swoich pozycji wyjściowych. Ruch ten kontrolują dwie niezależne od siebie sprężyny. Oznacza to, że gdy puścisz uchwyt dźwignia gazu jest automatycznie blokowana w pozycji biegu jałowego.

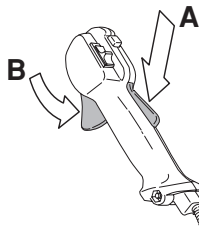

Sprawdź, czy dźwignia gazu jest zablokowana w położeniu biegu jałowego, gdy blokada dźwigni gazu znajduje się w położeniu wyjściowym.

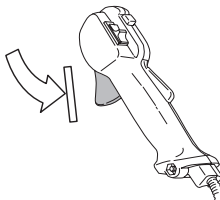

Wciśnij blokadę dźwigni gazu i sprawdź, czy po zwolnieniu nacisku powraca ona do położenia wyjściowego.

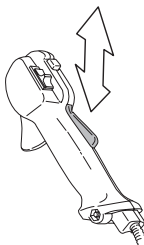

Sprawdź, czy dźwignia gazu i jej blokada poruszają się płynnie i czy sprężyny powrotnie działają prawidłowo.

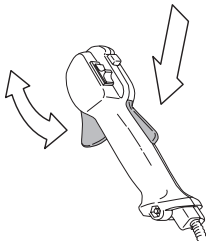

OGÓLNE ZASADY BEZPIECZEŃSTWA

Patrz wskazówki pod rubryką Uruchamianie. Włącz maszynę i dodaj gazu do oporu. Zwolnij dźwignię gazu i sprawdź, czy osprzęt tnący zatrzymał się i nie porusza się. Jeśli osprzęt tnący obraca się, mimo iż dźwignia gazu znajduje się w położeniu biegu jałowego, należy sprawdzić wyregulowanie biegu jałowego gaźnika. Patrz wskazówki pod rubryką Konserwacja.

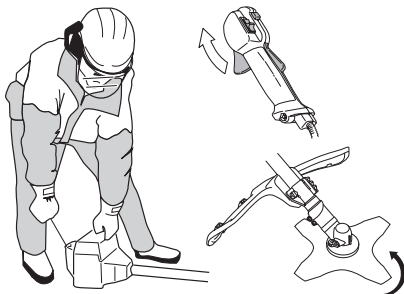

Wyłącznik

Silnik należy wyłączać za pomocą wyłącznika.

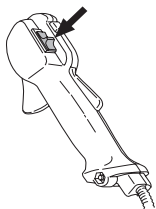

Włącz silnik i sprawdź, czy po przesunięciu wyłącznika w położenie stop silnik zatrzyma się.

Osłona osprzętu tnącego



Zadaniem osłony jest ochrona użytkownika przed odłamkami wyrzucanymi przez wirujący mechanizm tnący. Osłona zabezpiecza również użytkownika przed dotknięciem do osprzętu tnącego.

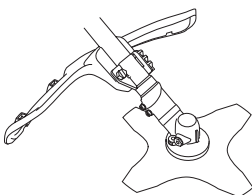

Sprawdź, czy osłona nie jest uszkodzona i czy nie ma śladów pęknięcia. Wymień osłonę, która została uderzona lub jest pęknięta.

Zawsze stosuj osłonę zalecaną dla danego osprzętu tnącego. Patrz rozdział Dane techniczne.



OSTRZEŻENIE! W żadnym wypadku nie wolno używać osprzętu tnącego bez zamontowanej, zatwierdzonej osłony. Patrz rozdział Dane techniczne. Stosowanie niewłaściwych lub uszkodzonych osłon może stać się przyczyną poważnych obrażeń.

System tłumienia wibracji



Twoja maszyna jest wyposażona w system tłumienia wibracji, którego zadaniem jest ograniczenie wibracji do minimum i zapewnienie jak największego komfortu podczas pracy maszyną.

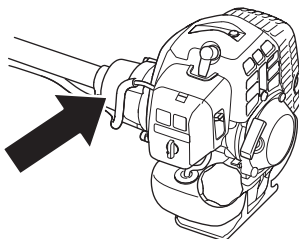

Użycie niewłaściwie nawiniętej żyłki lub nieostrego, niewłaściwego osprzętu tnącego (niewłaściwego typu lub nieprawidłowo naostrzonego, patrz wskazówki pod rubryką Ostrzenie ostrza) zwiększa poziom drgań.

System tłumienia wibracji, w który wyposażona jest maszyna, obniża poziom wibracji przekazywanych na uchwyty z silnika/osprzętu tnącego.

Sprawdzaj regularnie, czy elementy amortyzujące nie są pęknięte lub czy nie uległy deformacji.

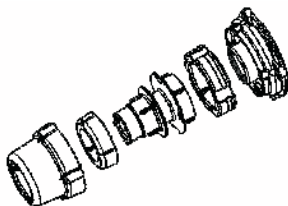

OGÓLNE ZASADY BEZPIECZEŃSTWA

Sprawdź, czy elementy amortyzujące są całe i dobrze zamocowane.



OSTRZEŻENIE! Nadmierne wystawienie operatora na działanie wibracji może powodować uszkodzenia układu krążenia i układu nerwowego, szczególnie u ludzi z wadami krążenia. Zwróć się do lekarza, jeśli rozpoznasz u siebie symptomy dolegliwości somatycznych, których przyczyną może być wystawienie na nadmierne wibracje. Przykładem takich symptomów jest: drętwienie, utrata czucia, mrowienie, klucie, ból, utrata siły, zmiany koloru skóry lub jej stanu. Symptomy te zazwyczaj są odczuwalne w palcach, dłoniach i nadgarstkach. Ryzyko wzrasta przy niskich temperaturach.

Szybkie rozpinanie

Z przodu znajduje się łatwostępny mechanizm szybkiego rozpinania będący zabezpieczeniem na wypadek zapalenia się silnika lub w innych sytuacjach, gdy konieczne jest szybkie oswobodzenie operatora z maszyny i szelek. Patrz wskazówki pod rubryką Dopasowywanie szelek i zawieszania wykaszarki.

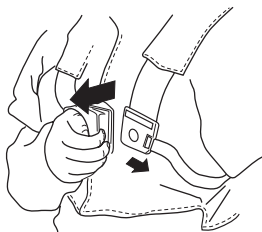

Sprawdź, czy paski szelek są właściwie umieszczone. Po wyregulowaniu szelek i zawieszania maszyny sprawdź, czy działa mechanizm rozpinania awaryjnego.

Tłumik



Zadaniem tłumika jest ograniczenie do minimum poziomu hałasu i odczucania spalin poza strefę pracy operatora.

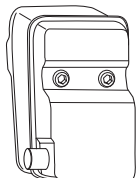

Tłumik wymaga dokładnego stosowania się do instrukcji dotyczących kontroli, konserwacji i obsługi.

Nigdy nie używaj maszyny z uszkodzonym tłumikiem.



Sprawdzaj regularnie, czy tłumik jest dokładnie przymocowany do maszyny.

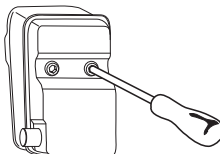

OSTRZEŻENIE! Wewnątrz tłumika znajdują się substancje chemiczne mogące wywoływać choroby nowotworowe. W razie uszkodzenia tłumika unikaj styczności z tymi elementami.



OSTRZEŻENIE! Pamiętaj o tym, że: Spaliny silnikowe mają wysoką temperaturę, mogą zawierać iskry, które mogą się stać przyczyną pożaru. Nigdy nie włączaj maszyny w pomieszczeniach zamkniętych lub w pobliżu materiałów łatwopalnych!

Nakrętka zabezpieczająca



Do zamocowania niektórych typów osprzętu tnącego używaj się nakrętki zabezpieczającej.

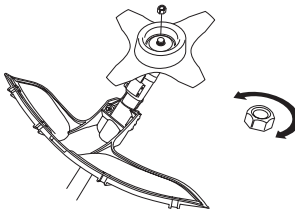

Podczas montażu dokręcaj nakrętkę w kierunku przeciwnym do kierunku obrotów osprzętu tnącego. Podczas demontażu odkręcaj nakrętkę w kierunku zgodnym z kierunkiem obrotów

OGÓLNE ZASADY BEZPIECZEŃSTWA

osprzętu tnącego. (UWAGA! Nakrętka jest lewoskrętna.)
Dokręć nakrętkę kluczem nasadowym.

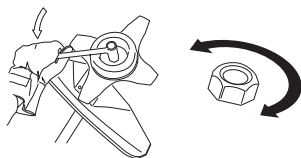

Nylonowy pierścień zabezpieczający nakrętkę przed odwróceniem się nie powinien być starty do tego stopnia, aby można było przykręcić nakrętkę ręcznie. Zabezpieczenie to powinno wymagać siły przykręcania równej co najmniej 1,5 Nm. Po około dziesięciokrotnym przykręcaniu nakrętki należy wymienić ją na nową.

Osprzęt tnący

W niniejszym rozdziale omówiono, jak dzięki stosowaniu właściwego osprzętu tnącego i prawidłowej jego konserwacji można:

- Zmniejszyć tendencje maszyny do odbijania
- Uzyskać maksymalną wydajność skrawania
- Przedłużyć żywotność osprzętu tnącego

WAŻNE!

Korzystaj wyłącznie z osprzętu tnącego wraz z zalecanymi przez nas osłonami! Patrz rozdział Dane techniczne.

Odnosnie zakładania żyłki oraz wyboru żyłki o prawidłowej średnicy patrz instrukcje producenta dot. osprzętu tnącego.

Zęby tnące ostrza powinny być dobrze i prawidłowo naostrzone! Stosuj się do naszych instrukcji. Patrz także instrukcja na opakowaniu ostrza.



OSTRZEŻENIE! Przed przystąpieniem do pracy z jakimkolwiek osprzętem tnącym należy zawsze wyłączyć silnik. Wiruje on jeszcze przez jakiś czas po zwolnieniu dźwigni gazu. Zanim zaczniesz wykonywać jakiegokolwiek prace, upewnij się, czy osprzęt tnący zatrzymał się całkowicie i odłącz przewód od świecy zapłonowej.



OSTRZEŻENIE! Niewłaściwy typ osprzętu tnącego lub nieprawidłowo naostrzone ostrze zwiększają ryzyko powstania odbicia.

Osprzęt tnący

Ostrze do trawy i nóż do trawy przeznaczone są do koszenia bujnej trawy.

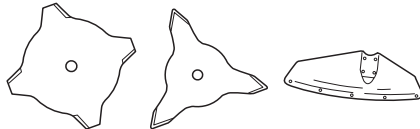

Głowica żyłkowa przeznaczona jest do przystrzygania trawy.



Zasady ogólne



Korzystaj wyłącznie z osprzętu tnącego wraz z zalecanymi przez nas osłonami! Patrz rozdział Dane techniczne.

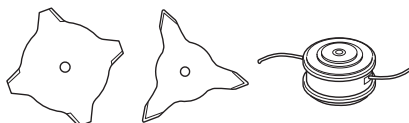

Zęby tnące ostrza powinny być dobrze i prawidłowo naostrzone! Stosuj się do naszych instrukcji i używaj właściwego prowadnika pilnika. Nieprawidłowo naostrzone bądź uszkodzone ostrza zwiększają ryzyko wypadku.

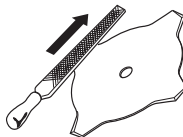

Skontroluj, czy narzędzia tnące nie są uszkodzone bądź pęknięte. Uszkodzone narzędzia tnące należy wymienić na nowe.

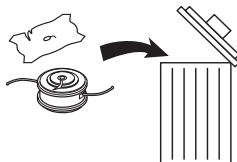

OGÓLNE ZASADY BEZPIECZEŃSTWA

Ostrzenie noża do trawy i ostrza do trawy



- Odnośnie prawidłowego ostrzenia patrz instrukcje na opakowaniu osprzętu tnącego. Ostrze i noż ostrzy się przy pomocy drobnego, płaskiego pilnika.
- Wszystkie krawędzie tnące powinny być ostrzone w jednaki sposób, aby nie zmieniło się wyważenie tarczy.

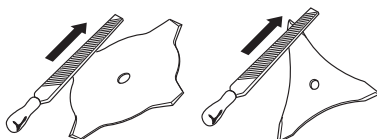

OSTRZEŻENIE! Ostrze, które jest wygięte, zniekształcone, pęknięte, złamane lub uszkodzone w jakikolwiek inny sposób należy zawsze poddać kasacji. Nigdy nie próbuj prostować wygiętych ostrzy w celu ponownego ich użycia. Stosuj wyłącznie oryginalne ostrza przepisane go typu.

Głowica żyłkowa

WAŻNE!

Stale zwracaj uwagę, czy żyłka jest równo i mocno nawinięta na bęben, gdyż w przeciwnym razie powstaną szkodliwe dla zdrowia drgania maszyny.

- Stosuj wyłącznie zalecane głowice żyłkowe oraz żyłki. Są one przetestowane przez producenta i dostosowane do określonej mocy silnika. Jest to szczególnie ważne, gdy korzysta się z automatycznej głowicy żyłkowej. Używaj tylko zalecanego osprzętu tnącego. Patrz rozdział Dane techniczne.

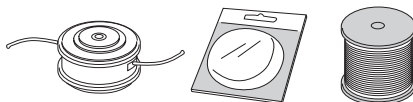

- Ogólnie biorąc, maszyny z silnikiem o małej mocy wymagają stosowania małych głowic żyłkowych i vice versa. Silnik musi być bowiem w stanie wyrzucić żyłkę wzdłuż promienia głowicy żyłkowej, a także pokonać opór ścinanej trawy.
- Długość żyłek jest też ważna. Dłuższa żyłka wymaga większej mocy silnika niż żyłka krótsza o tej samej średnicy.
- Zwróć uwagę, aby przecinacz żyłki znajdujący się na osłonie głowicy, nie był uszkodzony. Służy on do przycinania linki na odpowiednią długość.
- Aby przedłużyć żywotność żyłek, można je włożyć na parę dni do wody. Zwiększy to wytrzymałość i trwałość żyłki.

MONTAŻ

Mocowanie korpusu



Połącz silnik (A) z wysięgnikiem (B) za pomocą czterech śrub (C).

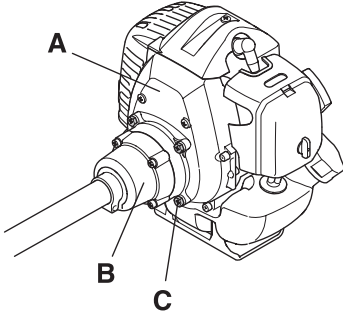

Montaż uchwyty sterowniczego rączki gazu



- Zamontuj uchwyt w zacisku na wałku używając do tego czterech śrub.

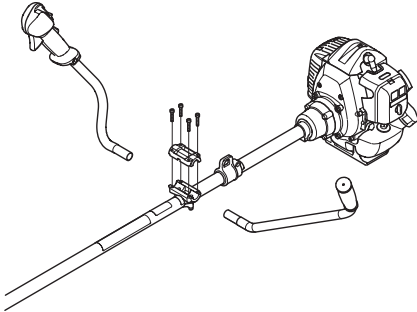

- Załóż tuleję ochronną, tak jak pokazano to na rysunku.

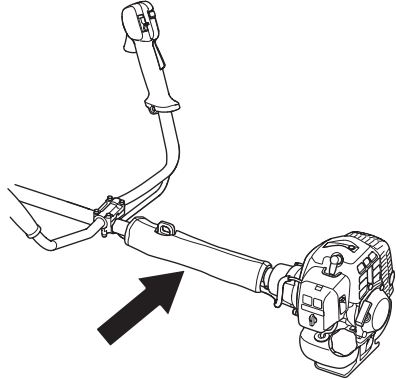

Zakładanie linki gazu i przewodów wyłącznika zapłonu



- 1 Zdejmij pokrywę filtra powietrza.
- 2 Przełożyć linkę gazu (A) przez wspornik gaźnika (B), następnie wkręcić całkowicie tuleję regulatora linki (C) do wspornika gaźnika.

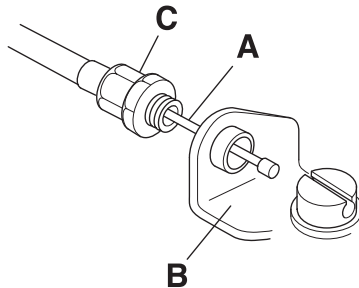

- 3 Następnie ustawić zamocowanie szczelinowe (D) na gaźniku tak, aby otwór gniazdowy (E) do zaczepu linki (F) znajdował się z dala od tulei regulatora linki.

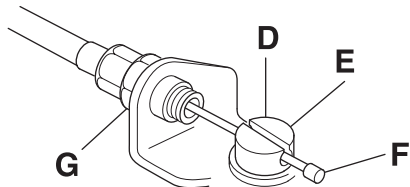

- 4 Obróć krzywkę przepustnicy gaźnika i przełóż linkę gazu przez szczelinę w zamocowaniu szczelinowym upewniając się, czy końcowy zaczep linki dobrze wszedł w otwór gniazdkowy.

MONTAŻ

- Poruszyć kilkakrotnie manetką gazu, aby sprawdzić poprawność działania.
- Wyregulować tuleję regulatora linki, tak by element oporowy krzywki przepustnicy stykał się z elementem oporowym przepustnicy, a na lince – przy całkowicie odpuszczonej manetce gazu – występował luz 1–2 mm między jej końcowym zaczepem i zamocowaniami szczelinowymi.

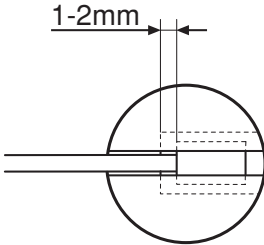

- Gdy linka gazu zostanie prawidłowo wyregulowana, dokręć nakrętkę zabezpieczającą (G).
- Podłączyć przewody wyłącznika zapłonu (H) do odpowiednich złączy na silniku. Biegunowość przewodów jest nieistotna.

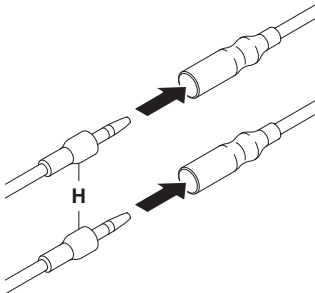

- Złożyć i umocować przewody wyłącznika zapłonu i złącza za pomocą zacisku (I).

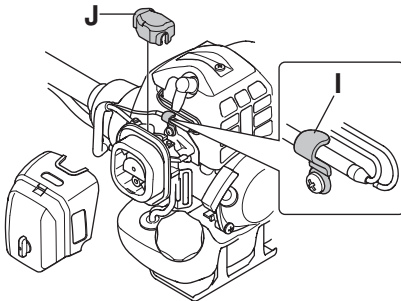

- Załadź osłonę pyłową (J).
- Załadź z powrotem osłonę filtra powietrza.

Montaż ostrza i głowicy żyłkowej



OSTRZEŻENIE!

Podczas montażu osprzętu tnącego bardzo ważne znaczenie ma dopilnowanie, aby pierścień sprzęgający /prowadnik kołnierza oporowego wszedł na właściwe miejsce w środkowym otworze osprzętu tnącego. Nieprawidłowo zamontowany osprzęt tnący może stać się przyczyną poważnych obrażeń, grożących nawet utratą życia.

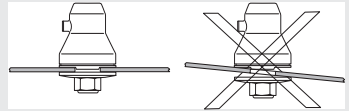

OSTRZEŻENIE! W żadnym wypadku nie wolno używać osprzętu tnącego bez zamontowanej, zatwierdzonej osłony. Patrz rozdział Dane techniczne. Stosowanie niewłaściwych lub uszkodzonych osłon może stać się przyczyną poważnych obrażeń.

WAŻNE! Aby móc używać ostrza tnącego lub ostrza do trawy, maszyna musi być wyposażona w odpowiedni uchwyt sterowniczy, osłonę ostrza i szelki.

Mocowanie przedłużenia osłony



UWAGA! Przedłużenie powinno być zawsze zamocowane, gdy używane są głowica trymera/plastikowe ostrza z osłoną łączoną. Przedłużenie powinno być zawsze zdjęte, gdy używane jest ostrze do trawy i osłona łączona.

Oslonę ostrza/osłonę wielofunkcyjną (A) zahacza się do specjalnego uchwyty na wysięgniku i przykręca za pomocą śruby.

Wprowadź szynę przedłużenia osłony w otwór na osłonie łączącej. Następnie zatrzasknij przedłużenie osłony w

MONTAŻ

odpowiedniej pozycji na osłonie, korzystając z czterech szybkozłączy.

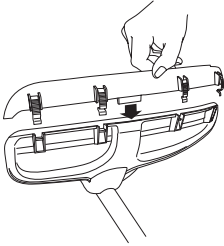

Przedłużenie osłony można łatwo zdjąć przy pomocy śrubokręta, patrz ilustracja.

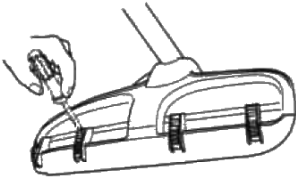

Montaż osłony ostrza, ostrza do trawy i noża do trawy



- Osłonę ostrza/osłonę wielofunkcyjną (A) zahacza się do specjalnego uchwyty na wysięgniku i przykręca za pomocą śruby (L). Stosuj zalecaną osłonę ostrza. Patrz rozdział Dane techniczne. UWAGA! Upewnij się, że zdjęte jest przedłużenie osłony.

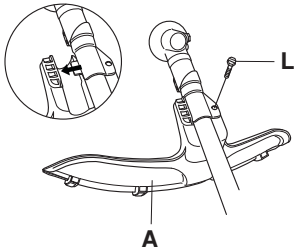

- Zamontuj na wałku zdawczym pierścień sprzęgający (B).
- Obróć wałek do nasadzenia ostrza, tak aby jeden z otworów pierścienia sprzęgającego zrownał się z odpowiednim otworem na obudowie przekładni.
- Włóż kołek blokujący (C) do otworu, tak aby wylęk został zabezpieczony.
- Założ na wałek zdawczy ostrze (D), talerz dystansowy (E) oraz kołnierz oporowy (F).
- Przykręć nakrętkę (G). Nakrętkę należy dokręcać momentem 35–50 Nm (3,5–5 kpm). Użyj klucza nasadowego znajdującego się w zestawie narzędzi. Trzymaj klucz za rękojęść możliwie najbliżej osłony ostrza. Nakrętkę przykręca się obracając kluczem

przeciwnie do kierunku wirowania (UWAGA! jest lewoskrętna).

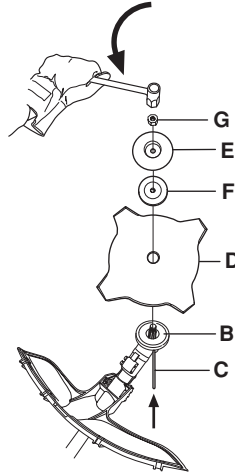

Montaż osłony przycinarki i głowicy żyłkowej



- Założ osłonę przeciwdopryskową (A) przeznaczoną do stosowania z głowicą żyłkową. UWAGA! Upewnij się, że zamocowane jest przedłużenie osłony.

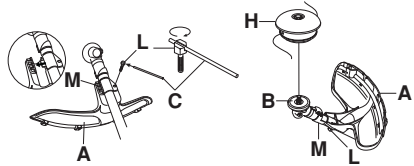

- Osłonę/osłonę wielofunkcyjną zahacza się do specjalnego uchwyty na wysięgniku i przykręca za pomocą śruby (L).
- Zamontuj na wałku zdawczym pierścień sprzęgający (B).
- Obróć wałek do nasadzenia ostrza, tak aby jeden z otworów pierścienia sprzęgającego zrownał się z odpowiednim otworem na obudowie przekładni.
- Włóż kołek blokujący (C) do otworu, tak aby wylęk został zabezpieczony.
- Nakręć głowicę żyłkową/noże plastikowe (H) obracając je w kierunku odwrotnym do kierunku rotacji.

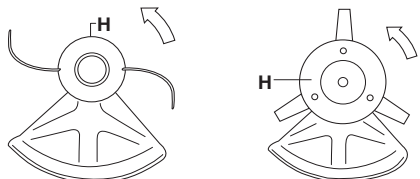

- Demontaż przeprowadza się postępując w odwrotnej kolejności.

Zakładanie osłony transportowej



- Włóż ostrze w osłonę transportową (A).
- Zatrzaśnij dwa zapięcia (B) w szczelinach (C), aby zabezpieczyć osłonę transportową.

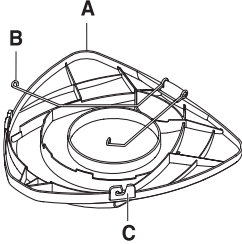

Ostrze 2-zęby

- Włóż ostrze w osłonę transportową.

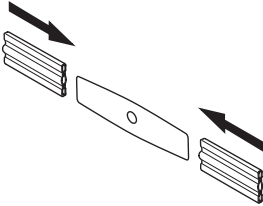

Dopasowywanie szelek i zawieszania wykaszarki



OSTRZEŻENIE! Podczas pracy wykaszarka musi zawsze być zahaczona do szelek. W przeciwnym razie nie można bezpiecznie manewrować wykaszarką, w wyniku czego możesz okaleczyć siebie lub innych. Nigdy nie używaj szelek z zepsutym mechanizmem szybkiego rozpinania.

Szybkie rozpinanie

Z przodu znajduje się łatwo dostępny mechanizm szybkiego rozpinania. Posłuż się nim w wypadku zapalenia się silnika lub w innych sytuacjach awaryjnych, gdy konieczne jest szybkie oswobodzenie się z maszyny i szelek.

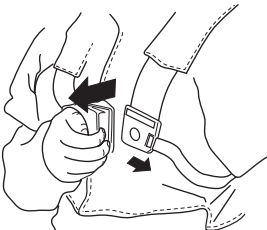

Równomierne obciążenie ramion

Właściwe dopasowanie szelek i zawieszania maszyny znacznie ułatwia pracę. Wyreguluj szelki tak, aby zapewniały jak najlepszą pozycję przy pracy. Ściągnij boczne paski, tak aby obciążenie obu ramion było równomierne.



Prawidłowa wysokość

Wyreguluj pasek naramienny, tak aby osprzęt tnący ustawiony był równoległe do ziemi.



Prawidłowe wyważenie

Oprzyj osprzęt tnący lekko o ziemię. Przesuń oczko do zawieszania, aby osiągnąć lepsze wyważenie wykaszarki.



PRZYGOTOWYWANIE I OBCHODZENIE SIĘ Z PALIWEM

Zasady bezpieczeństwa - paliwo

Nigdy nie uruchamiaj maszyny, gdy:

- 1 Jeżeli rozlałeś paliwo na urządzenie. Wytrzyj ją i poczekaj, aż wyschną resztki benzyny.
- 2 Jeżeli oblałeś paliwem siebie lub swoje ubranie, zmień ubranie. Przermyj te części ciała, które miały styczność z paliwem. Użyj wody i mydła.
- 3 Paliwo wycieka z maszyny. Regularnie sprawdzaj szczelność korka wlewowego i przewodów paliwowych.

Transport i przechowywanie

- Maszynę i paliwo należy przechowywać i transportować w taki sposób, aby w razie ewentualnego wycieku paliwa i powstania oparów nie zachodziło ryzyko występowania iskieł lub otwartego płomienia, np. w pobliżu maszyn i silników elektrycznych, kontaktów elektrycznych/przełączników prądu lub kotłów.
- Do przechowywania i transportowania paliwa należy używać pojemników specjalnie przeznaczonych do tego celu i zatwierdzonych.
- Przed odstawieniem maszyny na dłuższe przechowywanie należy opróżnić zbiornik paliwa. Dowiedz się na najbliższej stacji benzynowej, co należy zrobić z nie użytym paliwem.
- Przed odstawieniem maszyny na dłuższe przechowanie należy ją dokładnie oczyścić i przeprowadzić kompletny serwis.
- Osłona transportowa osprzętu tnącego musi być zawsze zamontowana na czas transportu lub przechowywania maszyny.
- Gdy maszyna odstawiona jest na przechowanie, nie znajduje się pod nadzorem, a także podczas wykonywania wszelkich przewidzianych czynności serwisowych, należy zawsze zdejmować nasadkę świecy zapłonowej w celu zapobieżenia niezamierzonemu uruchomieniu silnika.



OSTRZEŻENIE! Zachowuj ostrożność podczas obchodzenia się z paliwem. Pamiętaj o ryzyku pożaru, eksplozji, unikaj wdychania oparów.

Paliwo

UWAGA! Maszyna wyposażona jest w silnik dwusuwowy. Jako paliwo należy stosować wyłącznie mieszankę benzyny z olejem do dwusuwów. Dokładne odmierzenie ilości oleju gwarantuje uzyskanie mieszanki o prawidłowym składzie. W przypadku sporządzania małej ilości mieszanki nawet niewielkie zachwianie proporcji może znacznie wpłynąć na jej skład.



OSTRZEŻENIE! Paliwo i jego opary są bardzo łatwo palne. Wdychanie oparów paliwa lub kontakt paliwa ze skórą może doprowadzić do poważnych obrażeń. Zachowuj ostrożność i zapewnij dobrą wentylację podczas postępowania z paliwem.

Benzyna



UWAGA! Stosuj wyłącznie wysokogatunkową benzynę o liczbie oktanowej co najmniej 90 (RON), zmieszaną z olejem. Jeżeli posiadana maszyna wyposażona jest w katalizator (patrz rozdział "Dane techniczne") wolno stosować wyłącznie benzynę bezołowiową (wysokojakościową, zmieszaną z olejem). Benzyna ołowiowa spowoduje zniszczenie katalizatora.

Należy stosować benzynę dostosowaną do wymogów środowiska naturalnego, tzw. benzynę alkalitową, jeżeli taka jest dostępna.



- Zaleca się benzynę co najmniej 90-oktanową (RON). Stosowanie benzyny o liczbie oktanowej mniejszej niż 90 powoduje stukanie. Prowadzi to do przegrzania silnika, co może być przyczyną jego poważnego uszkodzenia.
- W przypadku pracy silnika na stałe wysokich obrotach zaleca się stosowanie benzyny o wyższej liczbie oktanowej.

Olej do silników dwusuwowych

- W celu zapewnienia najlepszego rezultatu i najlepszych osiągnięć stosuj olej HUSQVARNA do silników dwusuwowych, który jest specjalnie dostosowany do naszych silników dwusuwowych, chłodzonych powietrzem.
- Nigdy nie używaj oleju do dwusuwów przeznaczonych do chłodzonych wodą, przyczepnych silników do łodzi, czyli tzw. oleju do silników przyczepnych (oznaczonego TCW).
- Nigdy nie używaj oleju przeznaczanego do silników czterosuwowych.
- Niska jakość oleju lub zbyt bogata mieszanka benzyny z olejem może mieć negatywny wpływ na działanie katalizatora i na jego okres użytkowania.

PRZYGOTOWYWANIE I OBCHODZENIE SIĘ Z PALIWEM

- Olej taki stosuje się w proporcji 1:50 (2%) z olejem HUSQVARNA do silników dwusuwowych.
- 1:33 (3%) z innymi olejami do chłodzonych powietrzem silników dwusuwowych, sklasyfikowanymi jako JASO FB/ISO EGB.

Benzyna, w litrach	Olej do silników dwusuwowych, w litrach	
	2% (1:50)	3% (1:33)
5	0,10	0,15
10	0,20	0,30
15	0,30	0,45
20	0,40	0,60

Sporządzanie mieszanki

- Mieszankę sporządzaj w czystym pojemniku, zatwierdzonym jako odpowiedni do przechowywania benzyny.
- Do naczynia nalej najpierw połowę benzyny przeznaczonej do sporządzenia mieszanki. Następnie dodaj do niej całą dawkę oleju. Wymieszaj dokładnie paliwo z olejem potrząsając pojemnikiem. Dolej pozostałą ilość benzyny.
- Przed każdorazowym nalaniem paliwa do zbiornika maszyny wymieszaj je dokładnie potrząsując kanistrem.

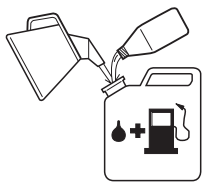

- Nie sporządzaj mieszanki w ilości większej niż jest potrzebne do 1 miesięcznego użycia.
- Zbiornik paliwa nieużywanej przez dłuższy czas maszyny należy opróżnić i oczyścić.

Tankowanie



OSTRZEŻENIE! Podczas tankowania przestrzegaj następujących zasad, które zmniejszają ryzyko pożaru:

Nie pal i nie stawiaj niczego gorącego w pobliżu naczyń z paliwem.

Nigdy nie tankuj, gdy silnik jest uruchomiony.

Przed przystąpieniem do tankowania, wyłącz silnik i odczekaj kilka minut aż ostygnie.

Korek wlewowy otwieraj ostrożnie, ponieważ wewnątrz zbiornika może panować nadciśnienie.

Po zatankowaniu dokładnie zakręć korek wlewowy.

Przed uruchomieniem maszyny przenieś ją na bezpieczną odległość od miejsca tankowania.

- Stosuj kanister z zabezpieczeniem przeciw przelewaniu paliwa.
- Oczyść korek wlewowy i powierzchnię wokół niego. Zanieczyszczenia dostające się do zbiornika mogą być przyczyną zakłóceń w pracy silnika.
- Zadbaj o to, aby paliwo było dobrze zmieszane potrząsując kanistrem przed zatankowaniem.

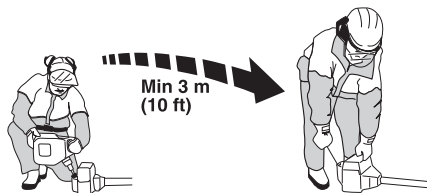

URUCHAMIANIE I WYŁĄCZANIE

Kontrola przed uruchomieniem



- Nigdy nie używaj maszyny bez osłony lub z osłoną uszkodzoną.
- Zanim maszyna zostanie uruchomiona, wszystkie pokrywy muszą zostać prawidłowo zamontowane i nie mogą być uszkodzone.
- Sprawdź, czy ostrze nie jest pęknięte u podstawy zębów lub przy otworze środkowym. Najczęstszą przyczyną pęknięć są ostre wcięcia u podstawy zębów powstałe podczas ostrzenia lub używania ostrza z tępyimi zębami. Ostrze z pęknięciami należy poddać kasacji.

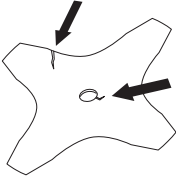

- Sprawdź, czy na kolnierzu oporowym nie powstały pęknięcia wskutek zmęczenia materiału lub zbyt mocnego dokręcania. W razie stwierdzenia pęknięć kolnierz oporowy należy poddać kasacji.

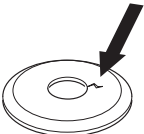

- Upewnij się, czy nakrętka zabezpieczająca nie utraciła swojej zdolności mocującej. Zdolność mocująca nakrętki zabezpieczającej powinna odpowiadać momentowi siły równemu 1,5 Nm. Moment siły dokręcenia nakrętki wynosi 35–50 Nm.



- Skontroluj, czy osłona ostrza nie jest uszkodzona ani pęknięta. Osłonę ostrza, która została uderzona lub na której występują pęknięcia należy wymienić na nową.

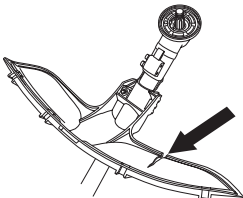

- Skontroluj, czy głowica żyłkowa i osłona przeciwdpryskowa nie są uszkodzone ani pęknięte. Głowicę żyłkową lub osłonę przeciwdpryskową, które

zostały uderzone lub na których występują pęknięcia należy wymienić na nowe.

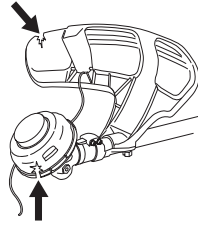

Uruchamianie i wyłączanie



OSTRZEŻENIE! Przed uruchomieniem maszyny musi być zamontowana kompletna osłona sprzęgła z wysięgnikiem, gdyż w przeciwnym razie sprzęgło może się obluzować i spowodować obrażenia.

Przed uruchomieniem maszyny przenieś ją na bezpieczną odległość od miejsca tankowania. Ustaw maszynę na stabilnym podłożu. Dopilnuj, aby osprzęt tnący do niczego nie dotykał.

Dopilnuj, aby nikt nieupoważniony nie znajdował się w pobliżu miejsca pracy, gdyż grozi to odniesieniem poważnych obrażeń. Bezpieczna odległość wynosi 15 m.

Uruchamianie



Zapłon: Przesuń wyłącznik do położenia włączenia.

Pompa paliwowa: Przyciśnij kilkakrotnie gumową gruszkę ręcznej pompy paliwowej, tak aby napełniła się paliwem. Gruszka nie musi być napełniona całkowicie.

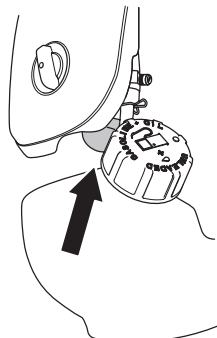

URUCHAMIANIE I WYŁĄCZANIE

Ssanie: Wyciągnij dźwignię ssania do położenia włączenia.

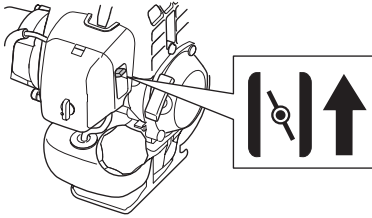

OSTRZEŻENIE! Gdy dźwignia ssania znajduje się w położeniu włączenia, osprzęt tnący zaczyna wirować w momencie uruchamiania silnika.

Przeciśnij korpus maszyny do ziemi lewą ręką (UWAGA! Nie stopą!). Ujmij uchwyt rozrusznika prawą ręką i ciągnij powoli, aż poczujesz opór (zazębienie rozrusznika), a następnie szarpnij szybko i energicznie. **Nigdy nie owijaj linki rozrusznika wokół dłoni.**

Gdy silnik zaskoczy, natychmiast ustaw dźwignię ssania z powrotem w pierwotnym położeniu. Po uruchomieniu silnika bezzwłocznie wciśnij dźwignię gazu do oporu, przy czym obroty rozruchowe wyłączą się automatycznie.

UWAGA! Nie wyciągaj linki rozrusznika całkowicie i nie puszczaj jej nagle, gdy jest wyciągnięta. Może to spowodować uszkodzenie maszyny.



UWAGA! Nigdy nie dotykaj żadną częścią ciała do oznaczonej powierzchni. Dotknięcie może spowodować oparzenie ciała lub porażenie prądem, jeżeli nasadka świecy zapłonowej jest uszkodzona. Używaj zawsze rękawic. Nigdy nie używaj maszyny z uszkodzoną nasadką świecy zapłonowej.

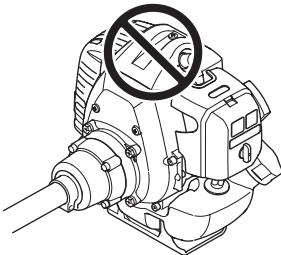

Dotyczy rączki gazu z blokadą obrotów rozruchowych:

W celu włączenia obrotów rozruchowych należy najpierw wcisnąć blokadę dźwigni gazu oraz dźwignię gazu, a następnie wcisnąć przycisk obrotów rozruchowych (A). Uwolnij potem blokadę dźwigni gazu i dźwignię gazu, a następnie przycisk obrotów rozruchowych. Włączona jest teraz funkcja obrotów rozruchowych. W celu przywrócenia biegu jałowego silnika należy wcisnąć blokadę dźwigni gazu i dźwignię gazu.

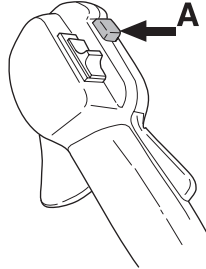

Wyłączenie silnika



Silnik unieruchamia się przez wyłączenie zapłonu.

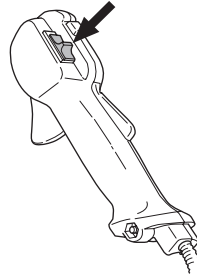

Główne zasady pracy maszyną

WAŻNE!

W niniejszym rozdziale omówione są podstawowe zasady bezpieczeństwa obowiązujące podczas pracy wykaszarką i przycinarką.

Jeżeli znajdziesz się w sytuacji, w której nie jesteś pewny prawidłowości dalszego sposobu postępowania, zasięgnij porady eksperta. Zwróć się do swojego dealera lub warsztatu obsługi technicznej.

Nie podejmuj się pracy, gdy uważasz, że nie masz wystarczających kwalifikacji.

Przed przystąpieniem do użytkowania należy uzmysłowić sobie różnice między wykaszaniem zarośli leśnych, wykaszaniem trawy i przycinaniem trawy.

Podstawowe zasady bezpieczeństwa



- 1 Rozglądnij się, aby:
 - Upewnić się, że w pobliżu nie znajdują się ludzie, zwierzęta lub przedmioty mogące mieć wpływ na sprawowanie przez Ciebie kontroli nad maszyną.
 - Aby zapewnić, że osoby postronne i zwierzęta nie ponoszą ryzyka zetknięcia się z osprzętem tnącym lub uderzenia przedmiotami odrzucanymi na odległość przez osprzęt tnący.
 - UWAGA! Nigdy nie używaj maszyny, jeśli nie masz możliwości wezwania pomocy w razie wypadku.
- 2 Dokonaj inspekcji obszaru, w którym będziesz pracować. Usuń wszystkie porozrzucane przedmioty, jak kamienie, szkło, gwoździe, druty, sznurki i inne, które mogą zostać odrzucone przez maszynę lub zaplątać się na osprzęcie tnącym.
- 3 Nie należy używać maszyny w złych warunkach atmosferycznych. Np. w czasie gęstej mgły, dużych opadów, silnego wiatru, dużego mrozu itp. Praca przy zleję pogodzie jest męcząca i niesie ze sobą dodatkowe zagrożenia np. śliski grunt, niemożliwy do przewidzenia kierunek obalania drzew itp.
- 4 Zapewnij sobie bezpieczne poruszanie i pozycję przy pracy. Przy poruszaniu się po powierzchni roboczej należy uważać na ewentualne przeszkody (korzenie, glazy,

gałęzie, doły, rowy itp.). Szczególną ostrożność należy zachować podczas pracy na terenie pochy



- 5 Utrzymuj dobrą równowagę i mocne oparcie dla stóp.
- 6 Trzymaj zawsze maszynę dwoma rękoma. Trzymaj maszynę po prawej stronie tułowia.



- 7 Osprzęt tnący trzymaj na wysokości poniżej pasa.
- 8 Przechodząc na inne miejsce pracy należy wyłączyć silnik. Podczas przemieszczania się na dłuższych odcinkach bądź w czasie transportu, należy używać osłony transportowej.
- 9 Nigdy nie pozostawiaj maszyny z włączonym silnikiem bez nadzoru.



OSTRZEŻENIE! Operatorowi maszyny, ani nikomu innemu nie wolno próbować odciążać ciętego materiału, podczas gdy silnik pracuje lub osprzęt tnący obraca się, gdyż może to doprowadzić do poważnych obrażeń.

Zanim przystąpisz do usuwania materiału owiniętego wokół osi, na której zamocowana jest tarcza tnąca, wyłącz silnik i odczekaj do całkowitego ustania obrotów osprzętu tnącego, gdyż w przeciwnym razie istnieje ryzyko odniesienia obrażeń. Podczas pracy oraz zaraz po jej zakończeniu przekładnia kątowna może być nagrzana. Dotknięcie jej grozi oparzeniem.

TECHNIKA PRACY



OSTRZEŻENIE! Uwważaj na przedmioty odrzucone spod tarczy. Stosuj zawsze atestowane okulary ochronne lub maskę ochronną twarzy. Nigdy nie nachylaj się nad osłoną zabezpieczającą osprzętu tnącego. Odrzucony przez maszynę kamień lub zanieczyszczenia mogą uderzyć cię w oko i spowodować utratę wzroku lub inne poważne obrażenia.

Nie pozwól osobom nieupoważnionym przebywać w pobliżu. Dzieci, zwierzęta i obserwatorzy muszą znajdować się poza strefą zagrożenia, w bezpiecznej odległości, nie mniejszej niż 15 m. Wyłącz natychmiast maszynę, gdy ktoś się zbliża. Nigdy nie obracaj się gwałtownie z maszyną nie upewniwszy się uprzednio, że nikt nie znajduje się z tyłu, w strefie zagrożenia.

Główne techniki pracy

Zmniejsz obroty silnika do poziomu biegu jałowego po wykonaniu każdego określonego momentu pracy. Dłuższe pozostawianie na wysokich obrotach nieobciążonego silnika może być przyczyną jego poważnych uszkodzeń.



OSTRZEŻENIE! Drobne gałęzie lub trawa zaklinowują się czasami między osprzętem tnącym i osłoną. Wyłącz zawsze silnik zanim zaczniesz ich usuwanie.



OSTRZEŻENIE! Maszyna wyposażona w tarczę tnącą lub w tarczę do koszenia trawy może zostać gwałtownie odrzucona w bok, gdy tarcza natrafi na przedmiot trwale związany z podłożem. Zjawisko to nazywa się odbiciem. Odbicie tarczy może być wystarczająco silne, by spowodować odrzucenie maszyny oraz/lub operatora i utratę kontroli nad maszyną. Odbicie tarczy może nastąpić całkiem nieoczekiwanie, jeżeli maszyna napotka na przeszkodę, zgaśnie lub zakleszczy się. Prawdopodobieństwo występowania odbić tarczy jest większe podczas cięcia w miejscach, w których cięty materiał nie jest dobrze widoczny.

Unikaj piłowania tą częścią ostrza, która odpowiada miejscu na zegarze między godziną 12 i 3. Szybkość wirowania może spowodować odbicie ostrza właśnie w tej części w chwili przykładania go do grubszych pni.

Wykazanie trawy ostrzem do trawy



- Do wykaszania zdrewniałych łodyg nie wolno używać ostrzy do trawy i noży do trawy.
- Do wszystkich rodzajów wysokiej i bujnej trawy stosuje się ostrze do trawy.
- Trawę kosi się prowadząc ostrze w kierunku bocznym, w tę i z powrotem, przy czym ruch od prawej strony do lewej jest ruchem koszącym, a od lewej do prawej – ruchem powrotnym. Cięcie powinno odbywać się lewą stroną ostrza (tą jego częścią, która odpowiada odcinkowi między godziną 8 i 12 na tarczy zegara).

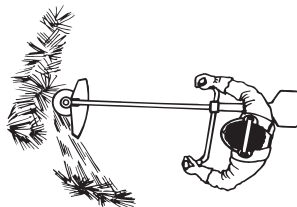

- Pochylenie tarczy nieco w lewo w trakcie koszenia powoduje układanie się ściętej trawy w równych pokłosach, co ułatwia późniejsze jej zbieranie, np. grabienie.
- Należy dążyć do wykonywania rytmicznych ruchów przy pracy. Stać należy pewnie, na lekko rozstawionych nogach. Po wykonaniu ruchu powrotnego robi się krok do przodu i staje ponownie w stabilnej pozycji.
- Tęże dystansowy powinien lekko przylegać do ziemi. Chroni on ostrze przed zagłębieniem się w ziemię.
- Stosując się do poniższych zasad, zmniejszasz ryzyko owijania się skoszonej trawy wokół ostrza:
 - 1 Należy zawsze pracować maszyną na pełnych obrotach.
 - 2 Należy starać się, aby wykonując ruch powrotny nie dotykać ostrzem do ściętej trawy.
- Przed przystąpieniem do zbierania skoszonej trawy należy wyłączyć silnik, rozpiąć uprząż i usawić maszynę na ziemi.

Przycinanie trawy głowicą żyłkową



Przyszczyganie

- Trzymaj głowicę żyłkową tuż nad ziemią, przechylając ją lekko pod kątem. Pracę koszenia wykonują końce linek przymocowanych do głowicy. Pozwól na swobodne ich wirowanie. Nie dociskaj nigdy głowicy do materiału przeznaczonego do zebrania.

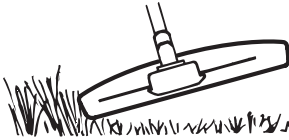

- Żyłka usuwa bez trudu trawę lub chwasty rosnące przy ścianach, płotach, pniach i kłębach, lecz także może uszkodzić delikatną korę drzew i krzewów oraz słupki parkanów.
- Aby zmniejszyć ryzyko uszkodzenia roślinności dekoracyjnej, skróć długość żyłki do 10–12 cm oraz pracuj na mniejszych obrotach silnika.

Czyszczenie powierzchni

- Technika ta jest przydatna przy usuwaniu wszelkiej niepożądanego roślinności. Trzymaj lekko pochyloną głowicę żyłkową tuż nad ziemią. Koniec żyłki uderza o ziemię, usuwając rośliny rosnące przy drzewach, słupkach, posągach itp. **UWAGA!** Czyszczenie tą techniką zwiększa zużycie żyłki.

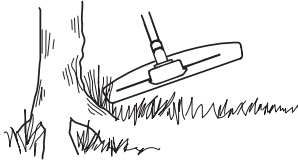

- Żyłka zużywa się szybciej i należy ją wysuwać częściej w przypadku pracy przy twardych przedmiotach, np. kamieniach, ceglach, przedmiotach z betonu, metalowych ogrodzeniach itp. niż podczas pracy przy drzewach i ogrodzeniach drewnianych.
- Podczas przyszczygania i czyszczenia powierzchni nie należy pracować na pełnych obrotach silnika, dzięki czemu wydłużona zostanie żywotność żyłki oraz głowicy żyłkowej.

Koszenie

- Przycinarka jest szczególnie przydatna do koszenia trawy w miejscach trudno dostępnych przy użyciu zwykłej kosiarki. Podczas koszenia prowadź żyłkę równolegle do ziemi. Staraj się nie dociskać głowicy żyłkowej do ziemi, ponieważ można w ten sposób zniszczyć trawnik i uszkodzić narzędzie.

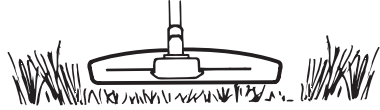

- Nie pozwól, aby głowica żyłkowa była w stałym kontakcie z ziemią podczas koszenia. Może to bowiem doprowadzić do jej uszkodzenia lub nadmiernego zużycia.

Zamiatanie

- Podmuch będący efektem wirowania żyłki można wykorzystać do szybkiego i prostego sprzątania. Prowadź żyłkę nieco powyżej i równolegle do powierzchni, którą masz zamiar oczyścić i przesuwaj wykaszarę ruchem wahadłowym.

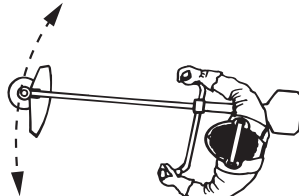

- Podczas koszenia lub zamiatania, należy trzymać gaz do oporu w celu osiągnięcia najlepszego efektu.

Gaźnik

Regulacja biegu jałowego (T)

Sprawdź, czy filtr powietrza jest czysty. Przy prawidłowo wyregulowanych obrotach biegu jałowego osprzęt tnący nie powinien się obracać. W razie potrzeby regulacji, przy uruchomionym silniku dokręcaj śrubę T (w kierunku zgodnym z ruchem wskazówek zegara) aż do chwili, gdy osprzęt tnący zacznie się obracać. Odkręcaj śrubę (w kierunku przeciwnym do ruchu wskazówek zegara) aż do zatrzymania się osprzętu tnącego. Prawidłowe obroty biegu jałowego są ustawione wówczas, gdy silnik pracuje równo we wszystkich pozycjach i posiada dobry zapas do osiągnięcia obrotów, przy których osprzęt tnący zaczyna się obracać.

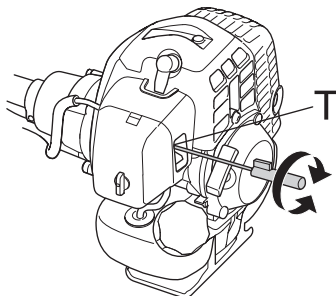

OSTRZEŻENIE! Jeżeli nie możesz ustawić obrotów biegu jałowego tak, aby osprzęt tnący nie obracał się, zwróć się do swojego dealera/warsztatu obsługi technicznej. Nie należy próbować siłą maszyną, dopóki nie zostanie prawidłowo wyregulowana lub naprawiona.

Tłumik



UWAGA! Niektóre tłumiki wyposażone są w katalizator. Patrz rozdział Dane techniczne w celu sprawdzenia, czy Twoja maszyna wyposażona jest w katalizator.

Tłumik przeznaczony jest do tłumienia hałasu i odrzucania gazów spalinowych poza strefę pracy operatora. Gazy spalinowe mają wysoką temperaturę, a znajdujące się w nich iskry mogą spowodować pożar, jeżeli skierowane zostaną w stronę materiałów suchych i łatwopalnych.

Niektóre typy tłumików są wyposażone w siatkę przeciwiskrową. Jeżeli w Twojej maszynie występuje taki typ tłumika, siatkę należy czyścić co najmniej raz w tygodniu. Najlepiej jest to robić szczotką drucianą.

W tłumikach bez katalizatora siatkę przeciwiskrową powinna być czyszczona lub wymieniana raz w tygodniu. W tłumikach z katalizatorem należy sprawdzać i ewentualnie czyścić siatkę raz w miesiącu. **Uszkodzoną siatkę należy wymienić.**

Jeżeli siatka zapycha się często, może to oznaczać, że zmniejszona została efektywność działania katalizatora. Należy wówczas skontaktować się ze swoim dealerem w celu kontroli. W razie zapchania siatki maszyna nagrzewa się nadmiernie, co prowadzi do uszkodzenia cylindra i tłoka.

UWAGA! Nigdy nie używaj maszyny, której tłumik jest w złym stanie technicznym.



OSTRZEŻENIE! Tłumik z katalizatorem jest bardzo gorący zarówno podczas pracy, jak i zaraz po jej ukończeniu. Dotknięcie może spowodować oparzenie skóry. Należy pamiętać o zagrożeniu porażowym!

Układ chłodzenia



W celu uzyskania możliwie najniższej temperatury pracy maszyna wyposażona jest w układ chłodzenia.

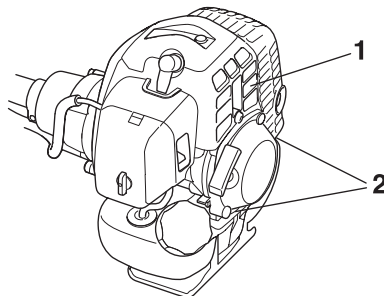

W skład układu chłodzenia wchodzi:

- 1 Zeberka chłodzące cylindra.
- 2 Wlot powietrza.

Elementy układu chłodzenia należy czyścić szczotką raz w tygodniu, lub gdy zachodzi potrzeba – częściej. Zanieczyszczony lub zatłoczony układ chłodzenia powoduje przegrzanie silnika maszyny, w konsekwencji czego następuje uszkodzenie cylindra i tłoka.

Filtr powietrza



Filtr powietrza należy regularnie czyścić z pyłu i zanieczyszczeń, aby nie dopuścić do:

- Złej pracy gaźnika
- Trudności w uruchamianiu silnika
- Zmniejszenia mocy silnika
- Przedwczesnego zużycia części silnika
- Zwiększenia zużycia paliwa

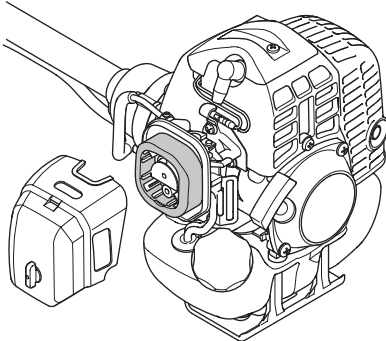

Filtr należy czyścić po każdym 25 godzinach pracy lub częściej, jeśli eksploatacja odbywa się w warunkach dużego zapylenia.

Czyszczenie filtra powietrza

Zdejmij pokrywę filtra powietrza, a następnie wyjmij filtr. Wymyj go dokładnie w ciepłej wodzie z mydłem. Dopilnuj, aby filtr był suchy przed ponownym jego założeniem.

Całkowite oczyszczenie filtra po pewnym okresie użytkowania nie jest możliwe. Dlatego też filtr należy regularnie (w stałych odstępach czasu) wymieniać na nowy.

Uszkodzony filtr powietrza należy natychmiast wymienić na nowy.

Filtr paliwa

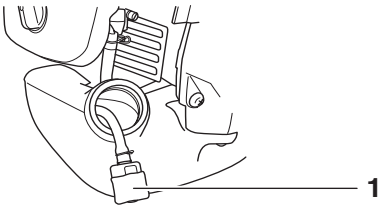

1 Filtr paliwa

Gdy silnik gaśnie z powodu braku paliwa, sprawdź czy nie są zablokowane zatyczka oraz filtr paliwa.

Przekładnia kątowna



Przekładnia kątowna jest fabrycznie wypełniona odpowiednią ilością smaru. Jednak zanim przystąpisz do eksploatacji maszyny, sprawdź, czy przekładnia jest wypełniona smarem do 3/4 pojemności. Używaj specjalnego smaru HUSQVARNA.

Z reguły nie trzeba wymieniać smaru w obudowie przekładni częściej niż przy okazji ewentualnej naprawy.

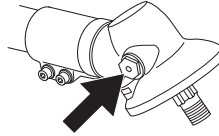

Świeca zapłonowa



Na stan świecy zapłonowej wpływa:

- Zła regulacja gaźnika.
- Złe proporcje składników mieszanki paliwowej (za dużo oleju lub niewłaściwy olej).
- Zanieczyszczony filtr powietrza.

Powyższe czynniki powodują osadzanie się nagaru na elektrodach świecy, co powoduje zakłócenia pracy silnika i trudności w jego uruchamianiu.

Jeżeli silnik maszyny nie osiąga właściwej mocy, występują trudności z jego uruchomieniem lub utrzymaniem wolnych obrotów, sprawdź najpierw stan świecy zapłonowej. Jeżeli elektrody świecy są zanieczyszczone, oczyść je i sprawdź, czy odstęp między nimi wynosi 0,6–0,7 mm. wiec należy wymienić po ok. miesiącu pracy lub w razie potrzeby – wcześniej.

0,6 - 0,7 mm

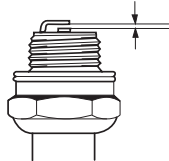

UWAGA! Stosuj wyłącznie świece zalecane przez producenta. Niewłaściwa świeca może być przyczyną zatarcia tłoka/cylindra. Dopilnuj, aby świeca zapłonowa była wyposażona w tzw. eliminator zakłóceń radiowych.

KONSERWACJA

Plan konserwacji

Poniżej zamieszczono listę czynności konserwacyjnych, które należy wykonywać przy maszynie. Większość punktów omówiona została w rozdziale Konserwacja. Użytkownikowi wolno wykonywać tylko te czynności konserwacyjne i serwisowe, które są opisane w niniejszej instrukcji obsługi. Większe i bardziej skomplikowane prace powinny być wykonywane w autoryzowanym warsztacie serwisowym.

Konserwacja	Przegląd codzienny	Przegląd cotygodniowy	Przegląd miesięczny
Oczyść zewnętrzne powierzchnie maszyny.	X		
Skontroluj, czy szelki nie są uszkodzone.	X		
Sprawdź, czy blokada dźwigni gazu działa prawidłowo pod względem bezpieczeństwa.	X		
Sprawdź, czy uchwyt i kierownica są całe i dobrze zamocowane.	X		
Sprawdź, czy wyłącznik działa prawidłowo.	X		
Sprawdź, czy osprzęt tnący nie wiruje, gdy silnik jest na biegu jałowym.	X		
Oczyść filtr powietrza. W razie potrzeby wymień go na nowy.	X		
Sprawdź, czy osłona nie jest uszkodzona i czy nie ma śladów pęknięcia. Wymień osłonę, która została uderzona lub jest pęknięta.	X		
Sprawdź, czy ostrze jest dobrze wyważone, wystarczająco ostre i czy nie ma na nim pęknięć. Ostrze źle wyważone powoduje wibracje, co może prowadzić do uszkodzenia maszyny.	X		
Sprawdź, czy głowica żyłkowa nie jest uszkodzona i nie ma żadnych pęknięć. W razie potrzeby wymień głowicę żyłkową na nową.	X		
Sprawdź, czy nakrętka zabezpieczająca osprzętu tnącego jest prawidłowo dokręcona.	X		
Dopilnuj, aby osłona transportową była cała i aby można ją było dobrze zamocować.	X		
Sprawdź, czy śruby i nakrętki są dokręcone.	X		
Sprawdź, czy nie ma wycieków paliwa z silnika, zbiornika paliwa lub przewodów paliwowych.	X		
Skontroluj rozrusznik oraz jego linkę.		X	
Sprawdź, czy amortyzatory gumowe nie są uszkodzone.		X	
Oczyść świecę zapłonową po stronie zewnętrznej. Wkręć ją i sprawdź odstęp między elektrodami. Ustaw odstęp tak, aby wynosił 0,6–0,7 mm lub wymień świecę zapłonową na nową. Dopilnuj, aby świeca zapłonowa była wyposażona w tzw. eliminator zakłóceń radiowych.		X	
Oczyść układ chłodzący maszyny.		X	
Oczyść gaźnik od zewnątrz oraz powierzchnię wokół niego.		X	
Sprawdź, czy przekładnia kątowna jest wypełniona smarem do 3/4 pojemności. W razie potrzeby wypełnij ją używając specjalnego smaru.		X	
Oczyść tłumik.			X
Sprawdź, czy filtr paliwa nie jest zanieczyszczony i czy na przewodzie giętkim paliwa nie ma pęknięć lub innych uszkodzeń. Wymień w razie potrzeby.			X
Sprawdź stan wszystkich przewodów elektrycznych i końcówek podłączeniowych.			X
Skontroluj stopień zużycia sprężgła, sprężyn sprężgła i bębna sprężgła. W razie potrzeby oddaj maszynę do autoryzowanego warsztatu serwisowego w celu wymiany tych części.			X
Wymień świecę zapłonową. Dopilnuj, aby świeca zapłonowa była wyposażona w tzw. eliminator zakłóceń radiowych.			X

DANE TECHNICZNE

Dane techniczne

Dane techniczne	1 43R-II
Silnik	
Pojemność cylindra, cm ³	41,5
Średnica cylindra, mm	40
Skok tłoka, mm	33
Obrotы na biegu jałowym, obr./min	2500
Zalecane maksymalne obroty bez obciążenia, obr./min	12000
Obrotы walka zdawczego, obr./min.	8570
Maks. moc silnika zgodnie z ISO 8893, kW/ obr./min	1,47/7500
Układ zapłonowy	
Producent/typ układu zapłonowego	Ikeđa Denso
Świeca zapłonowa	NGK BPMR 7A
Odstęę między elektrodami świecy, mm	0,6-0,7
Układ zasilania/smarowania	
Producent/typ gaźnika	Walbro WYJ
Pojemność zbiornika paliwa, litry	0,94
Masa	
Ciężar bez paliwa, osprzętu tnącego i osłony, kg	7,2
Emisje hałasu	
(Patrz ad. 1)	
Poziom mocy akustycznej, mierzony dB(A)	113
Poziom mocy akustycznej, gwarantowany L _{WA} dB(A)	114
Poziomy głośnośc	
(patrz ad. 2)	
Poziom ciśnienia akustycznego równoważny temu, na który narażony jest użytkownik maszyny, mierzony zgodnie z normami: EN ISO 22868, db(A), min./maks.:	76/102
Poziom wibracji	
Poziom drgań uchwytów mierzony zgodnie z normami: EN ISO 22867, m/s ²	
Na biegu jałowym, lewy/prawy uchwyt , min.:	2,9/2,4
Na biegu jałowym, lewy/prawy uchwyt , maks.:	3,1/2,6
Na wysokich obrotach, lewy/prawy uchwyt , min.:	6,9/8,0
Na wysokich obrotach, lewy/prawy uchwyt , maks.:	7,3/9,2

Ad. 1: Emisję hałasu do otoczenia zmierzono jako moc akustyczną (L_{WA}), zgodnie z dyrektywą WE 2000/14/EG.

Ad. 2: Równoważny poziomy ciśnienia akustycznego obliczany jest jako czasowo uzależniona suma energii poziomów ciśnienia akustycznego podczas różnych stanów eksploatacyjnych w następującym rozkładzie czasowym: 1/2 bieg jałowy i 1/2 maks. obroty.

UWAGA! Ciśnienie akustyczne przy uchu użytkownika i wibracje uchwytów mierzone są z zamontowanym do maszyny, wszelkim zatwierdzonym osprzętem tnącym. W tabeli podano najmniejszą i największą wartość.

DANE TECHNICZNE

Zatwierdzone akcesoria	Typ	Ośłona osprzętu tnącego, nr art.
Ostrze do trawy/nóż do trawy	Grass 255-4 1" (Ø 255 4-zęb.)	537 33 16-01
	Grass 330-2 (Ø 330 2-zęb.) (Nie na rynek europejski)	537 33 16-01
	Multi 275-4 (Ø 275 4-zęb.)	537 33 16-01
	Multi 300-3 (Ø 300 3-zęb.)	537 33 16-01
Noże plastikowe	Tricut Ø 300 mm	537 33 16-01
Głowica żyłkowa	Trimmy S II	537 33 16-01
	S35	537 33 16-01
	T35, T35x	537 33 16-01
	T45x	537 33 16-01
	T55x	537 33 16-01
Talerz dystansowy	Stały	-

Zapewnienie o zgodności z normami WE

(Dotyczy tylko Europy)

Husqvarna AB, SE-561 82 Huskvarna, Szwecja, telefon +46-36-146500, zapewnia niniejszym, że wykasarki **Husqvarna 143R-II**, począwszy od maszyn z numerami seryjnymi wypuszczonymi w roku 2008 (rok, po którym następuje numer seryjny, podany jest wyraźnie na tabliczce znamionowej), są zgodne z przepisami zawartymi w DYREKTYWIE RADY:

- dyrektywie **98/37/EG** z dn. 22 czerwca 1998 r., "dotyczącej maszyn", aneks IIA.
- dyrektywie **89/336/EEC** z dn. 3 maja 1989 r., "dotyczącej kompatybilności elektromagnetycznej", wraz z aktualnie obowiązującymi dodatkami.
- dyrektywie **2000/14/EG** z dn. 8 maja 2000 r., "dotyczącej emisji hałasu do otoczenia". Ocena zgodności została przeprowadzona według załącznika V. Odnośnie informacji dotyczących emisji hałasu patrz rozdział Dane techniczne.

Zastosowano następujące normy: **EN ISO 12100-2, CISPR 12:2005, EN ISO 11806**

TUV Rheinland Japan Ltd., 9F 3-19-5 Shin Yokohama, Kohoku-ku, Yokohama 222-0033, Japonia, przeprowadził dobrowolną kontrolę homologacyjną na rzecz Husqvarna AB. Certyfikaty opatrzone są numerami: **AM 50127614**

Huskvarna, 20 lutego 2008 r.



Michael Kullberg, Konsultant ds. Sprzedaży

VYSVĚTLENÍ SYMBOLŮ

Symbols

VÝSTRAHA! Lesní křovinořez, křovinořez a vyžinač použity nesprávně nebo nepozorně se může stát nebezpečným nástrojem, který může způsobit vážné nebo i smrtelné zranění uživatele nebo někoho jiného. Je nesmírně důležité přečíst si a porozumět obsahu tohoto návodu k používání.

Než začnete stroj používat, prostudujte si, prosím, pečlivě návod k použití a ubezpečte se, že jste dokonale pochopili pokyny v něm uvedené.

Vždy používejte:

- Ochranná přilba tam kde je nebezpečí padajících předmětů
- Schválenou ochranu sluchu
- Schválenou ochranu očí

Maximální otáčky výchozího hřídele, ot./min.



Tento výrobek vyhovuje platným předpisům CE.



Pozor na odvržené a odražené předměty.



Uživatel stroje je povinen dohlédnout na to, aby se během práce nevyskytovala žádná osoba nebo zvíře v okruhu 15 metrů od stroje.



U strojů vybavených pilovými listy nebo noži na trávu může dojít k jejich prudkému vymrštění do strany, pokud přijdou do styku s pevným předmětem. Tomu se říká boční ráz nože. Nůž může způsobit amputaci paže nebo nohy. Zajistěte, aby lidé a zvířata udržovali vzdálenost od stroje alespoň 15 metrů.



Vždy používejte schválené ochranné rukavice.



Používejte pevnou neklouzavou obuv.



Emise hluku do okolí dle direktivy Evropského společenství. Emise stroje je udána v kapitole Technické údaje a na nálepce.



Další symboly / štítky na zařízení se týkají zvláštních certifikačních požadavků pro určité obchodní trhy.

Před zahájením jakékoli kontroly či údržby vypněte motor přesunutím vypínače do polohy STOP.

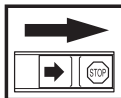

Vždy používejte schválené ochranné rukavice.

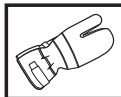

Pro zajištění správné funkce je nutné zařízení pravidelně čistit.

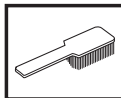

Vizuální kontrola.



Je nutné používat schválenou ochranu očí.



Obsah

VYSVĚTLENÍ SYMBOLŮ

Symboly 82

OBSAH

Obsah 83

Před startováním nezapomínejte na následující: 83

ÚVOD

Vážený zákazníku, 84

CO JE CO?

Co je co na lesním křovinořezu? 85

OBCENÁ BEZPEČNOSTNÍ OPATŘENÍ

Upozornění 86

Osobní ochranné pomůcky 86

Bezpečnostní vybavení stroje 87

Řezný mechanismus 90

MONTÁŽ

Nasazení hlavního tělesa 92

Smontování rukojeti a ovládání škrticí klapky 92

Zapojení lanka plynu a vodičů vypínače STOP 92

Montáž kotouče a strunové hlavy 93

Nasazení přepravního krytu 95

Seřizování popruhu a lesního křovinořezu 95

MANIPULACE S PALIVEM

Bezpečnost při manipulaci s palivem 96

Palivo 96

Plnění paliva 97

STARTOVÁNÍ A VYPÍNÁNÍ

Kontrola před startem 98

Startování a vypínání 98

PRACOVNÍ POSTUP

Obecné pracovní pokyny 100

ÚDRŽBA

Karburátor 103

Tlumič výfuku 103

Chladicí systém 103

Vzduchový filtr 104

Palivový filtr 104

Kolmý ozubený převod 104

Zapalovací svíčka 104

Schema technické údržby 105

TECHNICKÉ ÚDAJE

Technické údaje 106

ES Prohlášení o shodě 107

Před startováním nezapomínejte na následující:

Pečlivě si prostudujte návod k použití.



VÝSTRAHA! Dlouhodobé vystavování působení hluku může vést k trvalému poškození sluchu. Proto vždy používejte schválenou ochranu sluchu.



VÝSTRAHA! Konstrukce zařízení nesmí být za žádných okolností upravována bez svolení výrobce. Vždy používejte originální příslušenství. Nepovolené úpravy a/nebo příslušenství může vést k vážnému nebo smrtelnému zranění obsluhy nebo jiných osob.



VÝSTRAHA! Lesní křovinořez, křovinořez a vyžinač použitý nesprávně nebo nepozorně se může stát nebezpečným nástrojem, který může způsobit vážné nebo i smrtelné zranění uživatele nebo někoho jiného. Je nesmírně důležité přečíst si a porozumět obsahu tohoto návodu k používání.

ÚVOD

Vážený zákazníku,

Gratuluje k vaší koupi výrobku firmy Husqvarna! Minulost firmy Husqvarna zasahuje až do roku 1689, kdy král Karl XI nechal na břehu potoka Husqvarna postavit továrnu na výrobu mušket. Umístění u potoka Husqvarna bylo logické, neboť byl potok používán k výrobě vodní síly a tím fungoval jako výroba vodní síly. Během těch více než 300 let existence továrny Husqvarna ní bylo vyráběno mnoho výrobků, od kamen na dřevo až k moderním kuchyňským spotřebičům, šicím strojům, jízdním kolům, motocyklům a jiné. V roce 1956 byla uvedena na trh první motorová sekačka na trávu, po ní následovala motorová pila v roce 1959 a to je v tomto oboru dnes firma Husqvarna působí.

Husqvarna je dnes jedním z nejpřednějších světových výrobců lesních a parkových výrobků s kvalitou a výkonností jako nejvyšší priorita. Obchodní ideou je vyvíjet, vyrábět a uvádět na trh motorem poháněné výrobky k práci v lese a parcích/zahradách a v oboru stavebním a inženýrských sítí. Cílem firmy Husqvarna je také být přední co do ergonomie, příjemného používání, bezpečnosti a úspory životního prostředí, proto jsme vyvinuli různé finesy ke zlepšení výrobků v těchto oborech.

Jsme přesvědčeni o tom, že budete spokojeni a oceníte kvalitu a výkonnost našich výrobků po dlouhou dobu. Koupě některého z našich výrobků vám v případě potřeby dává přístup k profesionální pomoci ohledně oprav a servisu. Kdybyste zakoupili váš stroj jinde než u našich autorizovaných prodejců, zeptejte se jich na nejbližší autorizovanou servisní dílnu.

Doufáme, že budete s naším strojem spokojeni a že s ním budete pracovat nerozlučně po dlouhou dobu. Myslete na to, že tento návod k použití je cenný doklad. Tím, že budete sledovat jeho obsah (použití, servis, údržbu atd.), můžete značně prodloužit životnost stroje a jeho hodnotu při dalším prodeji. Budete-li váš stroj prodávat, pamatujte i na to, abyste předali novému vlastníkovi i návod k použití.

Děkujeme Vám, že vždy používáte výrobky Husqvarna!

Společnost Husqvarna AB se řídí strategií neustálého vývoje výrobku a proto si vyhrazuje právo měnit konstrukci a vzhled výrobků bez předchozího upozornění.

CO JE CO?

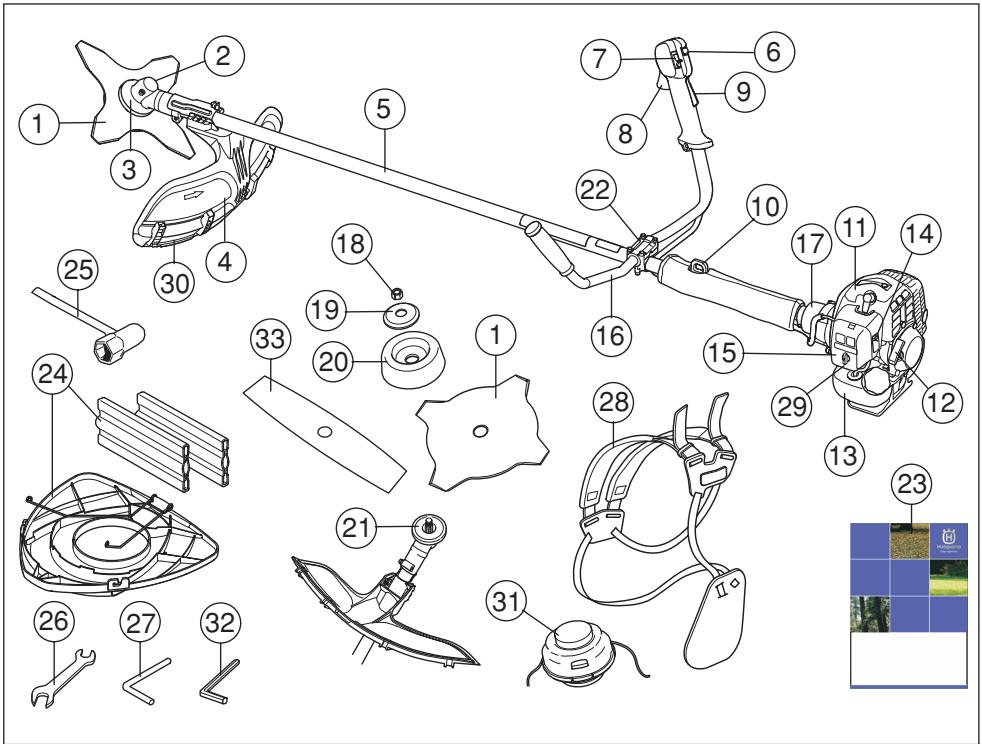

Co je co na lesním křovinořezu?

- | | |
|---|--|
| 1 Kotouč (Není určeno pro všechny trhy) | 18 Pojistná matice |
| 2 Plnění mazivem, kolmý ozubený převod | 19 Opěrná příruba |
| 3 Kolmý ozubený převod | 20 Opěrný talíř |
| 4 Kryt řezného vybavení | 21 Hnaný kotouč |
| 5 Trubka hřídele | 22 Úchytka řídek |
| 6 Tlačítko plynu startu | 23 Návod k použití |
| 7 Stop spínač (vypínač zapalování) | 24 Přepravní kryt (Není určeno pro všechny trhy) |
| 8 Páčka plynu | 25 Trubkový klíč na kotouč |
| 9 Pojistka páčky plynu | 26 Klíč |
| 10 Úchytka popruhu | 27 Jistící čep |
| 11 Kryt válce | 28 Nosný popruh |
| 12 Startovací madlo | 29 Benzínové čerpadlo |
| 13 Palivová nádrž | 30 Nástavec krytu |
| 14 Regláž sytiče | 31 Strunová hlava (Není určeno pro všechny trhy) |
| 15 Kryt vzduchového filtru | 32 Šestihranný vsuvný klíč |
| 16 Řídicí rukojeť | 33 Nůž se 2 zuby (Není určeno pro všechny trhy) |
| 17 Kryt spojky | |

OBEČNÁ BEZPEČNOSTNÍ OPATŘENÍ

Upozornění

UPOZORNĚNÍ!

Stroj je určen výhradně k vyžíání trávy.

Jediným příslušenstvím, které se smí používat spolu s motorem jako zdroj pohonu, je řezné vybavení, doporučené v kapitole Technické údaje.

Nikdy nepoužívejte stroj, jste-li unaveni, jestliže jste požíli alkohol nebo jestliže užíváte léky, které by mohly ovlivnit váš zrak, úsudek nebo pohybovou koordinaci.

Používejte osobní ochranné pomůcky. Viz pokyny v části Osobní ochranné pomůcky.

Nikdy nepoužívejte stroj, jehož konstrukce byla jakkoli změněna oproti jeho původním specifikacím.

Nikdy nepoužívejte stroj, který není zcela v pořádku. Pravidelně provádějte kontroly a údržbu podle servisních pokynů popsanych v této příručce. Některé úkony údržby a opravy mohou provádět pouze vyškolení a kvalifikovaní odborníci. Viz pokyny v části Údržba.

Všechny ochranné kryty a rukojeti musí být před zahájením práce upevněny. Ujistěte se, že koncovka zapalovacího kabelu a zapalovací kabel jsou neporušené, aby se zabránilo nebezpečí úrazu elektrickým proudem.

Uživatel stroje je povinen dohlédnout na to, aby se během práce nevyskytovala v okruhu 15 m žádná osoba nebo zvíře. Pokud na stejném pracovišti pracuje více uživatelů, musí být udržována bezpečnostní vzdálenost nejméně dvakrát výška stromu, ale ne méně než 15 m.



VÝSTRAHA! Systém zapalování tohoto stroje vytváří během provozu elektromagnetické pole. Toto pole může za určitých okolností narušovat funkci kardiostimulátoru. Pro snížení rizika vážného poranění doporučujeme osobám s kardiostimulátorem konzultaci s lékařem a výrobcem kardiostimulátoru předtím, než začnou stroj používat.



VÝSTRAHA! Spouštění motoru v uzavřeném nebo špatně větraném prostoru může způsobit smrt udušením nebo otravou oxidem uhelnatým.

Osobní ochranné pomůcky

UPOZORNĚNÍ!

Lesní křovinořez, křovinořez a vyžínač použitý nesprávně nebo nepozorně se může stát nebezpečným nástrojem, který může způsobit vážné nebo i smrtelné zranění uživatele nebo někoho jiného. Je nesmírně důležité přečíst si a porozumět obsahu tohoto návodu k používání.

Při každém použití stroje je nutné používat schválené osobní ochranné pomůcky. Osobní ochranné pomůcky nemohou vyloučit nebezpečí úrazu, ale sníží míru poranění v případě, že dojde k nehodě. Požádejte svého prodejce o pomoc při výběru správného vybavení.



VÝSTRAHA! Je nutné dát vždy pozor na výstražné signály nebo volání, používáte-li ochranu sluchu. Sejměte vždy ochranu sluchu ihned po zastavení motoru.

OCHRANNÁ PŘILBA

Ochranná přilba tam kde je nebezpečí padajících předmětů



OCHRANA SLUCHU

Použijte ochranu sluchu s dostatečným tlumícím účinkem.



OCHRANA OČÍ

Použijte vždy schválenou ochranu očí. Použijete-li vizír je nutno použít i schválené ochranné brýle. Schválené ochranné brýle jsou takové, které odpovídají standardu ANSI Z87.1 pro USA nebo EN 166 pro státy EU.



RUKAVICE

V případě potřeby použijte rukavice, např. při montáži řezného vybavení.



OBEČNÁ BEZPEČNOSTNÍ OPATŘENÍ

PRACOVNÍ OBUV

Používejte boty s ocelovou špičkou a protiskluzovou podrážkou.



PRACOVNÍ ODĚV

Používejte oděv z pevné látky a vyhněte se příliš volným částem oděvu, které mohou být zachyceny křovinami nebo větvemi. Používejte vždy dlouhé silné kalhoty. Nepoužívejte šperky, krátké kalhoty nebo sandály a neppracujte bosí. Upravte si účes tak, aby vám vlasy nesadly pod ramena.

LÉKÁRNÍČKA PRVNÍ POMOCI

Vždy mějte po ruce soupravu pro poskytování první pomoci.



Bezpečnostní vybavení stroje

Tato část popisuje bezpečnostní vybavení stroje, jeho účel a způsob, kterým by se měla provádět kontrola a údržba, aby byla zajištěna jeho správná funkce. Pokud chcete zjistit, kde je toto vybavení na stroji umístěno, prostudujte si část Co je co?

Životnost stroje se může zkracovat a riziko úrazů zvyšovat, jestliže se údržba stroje neprovádí správně anebo se opravy neprovádějí odborně. Pokud potřebujete další informace, obraťte se na nejbližší servisní dílnu.

UPOZORNĚNÍ! Servis a opravy stroje vyžadují speciální odborné školení. To platí zejména pro bezpečnostní vybavení stroje. V případě, že by stroj nevyhověl při některé z níže uvedených kontrol, je nutno vyhledat servisní opravu. Každému zákazníkovi, který zakoupí kterýkoli z našich výrobků, zaručujeme dostupnost profesionálních oprav a servisních prací. Pokud prodejce, který vám stroj prodal, neposkytuje servisní práce, požádejte jej o adresu naší nejbližší servisní opravy.



VÝSTRAHA! Nikdy nepoužívejte stroj, jehož bezpečnostní vybavení je poškozené! Kontrolu a údržbu bezpečnostního vybavení stroje je nutno provádět podle postupů uvedených v této části textu. V případě, že by stroj nevyhověl při jakékoli z těchto kontrol, je nutno vyhledat autorizované servisní středisko a nechat závadu odstranit.

Pojistka páčky plynu

Pojistka páčky plynu má za účel zabránit neúmyslnému přidání plynu. Po stisknutí pojistky (A) (např. když uchopíte rukojeť) se uvolní páčka plynu (B). Když rukojeť pustíte, páčka

plynu i pojistka páčky plynu se vrátí do původní polohy. Tento pohyb je zajišťován dvěma nezávislými vratnými pružinami. Toto uspořádání zabezpečí, že se páčka plynu automaticky zajistí v poloze, při které běží motor ve volnoběžných otáčkách.

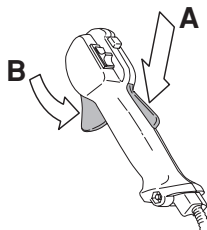

Zkontrolujte, zda při uvolnění pojistky páčky plynu zapadne páčka plynu do polohy, při které je motor ve volnoběžných otáčkách.

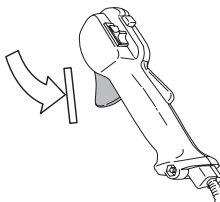

Stiskněte pojistku páčky plynu a zkontrolujte, zda se po uvolnění vrátí do své výchozí polohy.



Zkontrolujte, zda se páčka plynu a její pojistka volně pohybují a zda jejich vratné pružiny fungují správně.

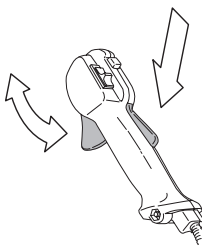

Viz pokyny pod rubrikou Start. Nastartujte stroj a dejte plný plyn. Uvolněte regláž plynu a přesvědčte se o tom, že se režné vybavení zastavilo a stojí v klidu. Pokud se po převedení regláže plynu do polohy volnoběhu režné vybavení nadále

OBECNÁ BEZPEČNOSTNÍ OPATŘENÍ

otáčí, je nutné prověřit seřízení chodu na volnoběh na karburátoru. Viz pokyny pod rubrikou Technická údržba.

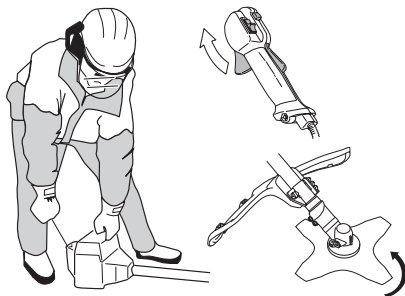

Stop spínač (vypínač zapalování)

Pomocí vypínače zapalování se vypíná motor.

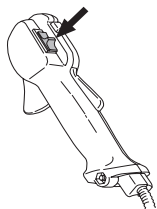

Nastartujte motor a zkontrolujte, zda se motor zastaví při přesunutí vypínače zapalování do vypnuté polohy.

Kryt řezného vybavení



Účelem tohoto krytu je zamezit odlétávání odhozených předmětů směrem k uživateli. Kryt zabrání také přímému kontaktu uživatele s řezným vybavením.

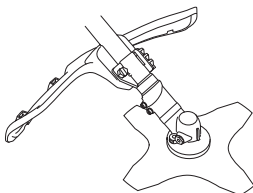

Zkontrolujte, zda kryt není poškozen ani nemá trhlinky. Byl-li kryt vystaven úderu nebo má trhlinky je nutno jej vyměnit.

Používejte vždy pouze doporučený kryt k danému řeznému vybavení. Viz kapitolu Technické údaje.



VÝSTRAHA! Za žádných podmínek nepracujte se strojem, pokud není řezné vybavení opatřeno schváleným bezpečnostním krytem. Viz kapitolu Technické údaje. Používání nesprávného nebo vadného krytu může způsobit vážné zranění.

Antivibrační systém



Stroj je vybaven antivibračním systémem, který je konstruován tak, aby minimalizoval vibrace a usnadňoval práci se strojem.

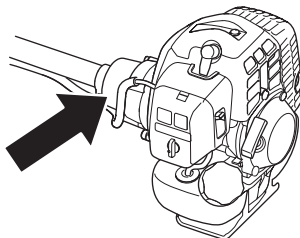

Použití nesprávně navinuté struny nebo tupého a nesprávného řezného vybavení (nesprávný typ nebo nesprávně broušený, viz rubriku Broušení kotouče), vede ke zvýšené vibraci.

Antivibrační systém stroje snižuje přenos chvění mezi jednotkou motoru/řezným mechanismem a rukojetí stroje.

Pravidelně kontrolujte, zda se na blocích antivibračního systému neobjevují trhliny či deformace.

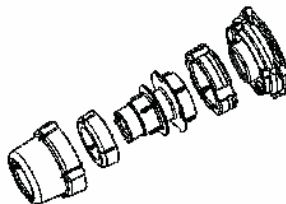

Ujistěte se, že jsou tlumiče vibrací nepoškozené a řádně připevněné.



VÝSTRAHA! Nadměrné vystavení vibracím může u osob se zhoršenou funkcí krevního oběhu vést k poruchám oběhového nebo nervového systému. V případě, že byste pocítili příznaky obtíží způsobených nadměrným vystavením vibracím, obraťte se na svého lékaře. Mezi tyto příznaky může patřit znečtivění některých částí těla, ztráta citu v rukou, brnění, píchání, bolest, ztráta síly, změna barvy nebo stavu kůže. Tyto příznaky se normálně objevují na prstech, rukou a zápěstích. Riziko se může zvýšit při nízkých teplotách.

OBEČNÁ BEZPEČNOSTNÍ OPATŘENÍ

Rychlorozpojitelná spona

Vpředu je lehce přístupná a rychle rozpojitelná spona, která funguje jako bezpečnostní opatření v případě požáru nebo při jiné situaci, kdy je nutno se rychle stroje a nosného popruhu zprostit. Viz pokyny pod rubrikou Seřizování popruhů u lesního křovinořezu.

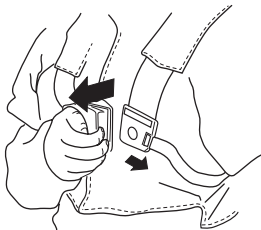

Ujistěte se, že je nosný popruh správně umístěn. Po úpravě popruhu a stroje zkontrolujte zda rychlorozpojitelná spona popruhu funguje.

Tlumič výfuku



Tlumič výfuku je určen k omezení úrovně hluku na minimum a k usměrnění výfukových plynů směrem od uživatele.

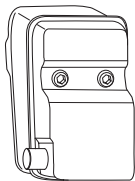

U tlumičů výfuku je velmi důležité, aby se uživatel řídil pokyny pro kontrolu a údržbu stroje.

Nikdy nepoužívejte stroj, který má poškozený tlumič výfuku.

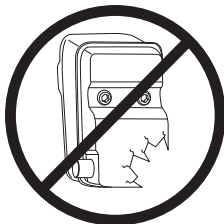

Pravidelně kontrolujte, zda je tlumič výfuku bezpečně upevněn k zařízení.

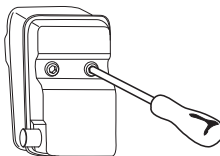

VÝSTRAHA! Vnitřní prostor tlumiče výfuku obsahuje chemikálie, které mohou způsobit rakovinu. V případě poškození tlumiče výfuku se vyvarujte se kontaktu s těmito částmi.



VÝSTRAHA! Mějte na mysli že: Výfukové plyny z motoru jsou horké a mohou obsahovat jiskry, které by mohly zažehnout požár. Nikdy nespouštějte zařízení uvnitř budovy nebo v blízkosti hořlavých materiálů!

Pojistná matice



K připevnění určitého typu řezného vybavení je používána pojistná matice.

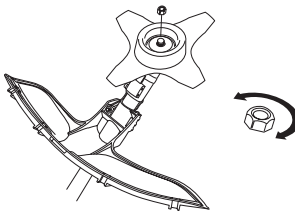

Při montáži utáhněte matici proti směru otáčení řezného vybavení. Při demontáži povolte matici ve směru otáčení řezného vybavení. (POZOR! Matice je levotočivá.) Dotáhněte matici pomocí nástrčného klíče.

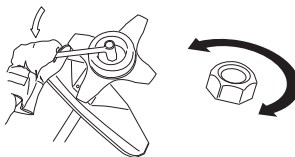

Nylonový uzávěr pojistné matice nesmí být opotřebován natolik, aby jím bylo možné otáčet rukou. Uzávěr musí udržet moment, rovný nejméně 1,5 Nm. Matici je nutno vyměnit po okolo 10 šroubováníích .

OBCENÁ BEZPEČNOSTNÍ OPATŘENÍ

Řezný mechanismus

Tato část popisuje způsob volby řezného mechanismu a jeho údržby s těmito cíli:

- Snížit nebezpečí zpětného rázu.
- Dosáhnout maximálního řezného výkonu.
- Prodloužit životnost řezného mechanismu.

UPOZORNĚNÍ!

Používejte výhradně řezné vybavení spolu s krytem námi doporučeným! Viz kapitolu Technické údaje.

Viz pokyny pro řezné vybavení, kde se uvádí správný způsob navíjení žací struny a volby správného průměru struny.

Udržujte zuby kotočce dobře a správně nabroušené! Postupujte dle našich doporučení. Viz také návod na obalu kotočce.



VÝSTRAHA! Než přistoupíte k práci na řezném vybavení, zastavte vždy motor. Vybavení pokračuje v otáčení i po puštění regláže plynu. Ujistěte se, že se řezné vybavení úplně zastavilo a sejměte kabel ze svíčky zapalování než přistoupíte k práci s vybavením.



VÝSTRAHA! Nesprávně řezné vybavení nebo nesprávně nabroušený kotočč zvyšuje nebezpečí odrazu.

Řezný mechanismus

Travní kotočč a vyžínací nůž jsou určeny k sečení hrubších travin.

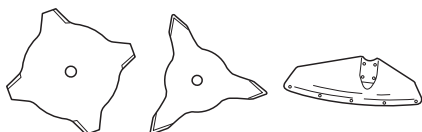

Strunová hlava je určena k vyžínání trávy.



Obecná pravidla



Používejte výhradně řezné vybavení spolu s krytem námi doporučeným! Viz kapitolu Technické údaje.

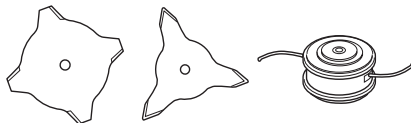

Udržujte zuby kotočce dobře a správně naostřené! Postupujte podle našich pokynů a používejte doporučenou brusnou šablonu. Použití nesprávně nabroušeného nebo vadného kotočce zvyšuje nebezpečí úrazu.

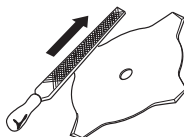

Kontrolujte řezné vybavení co do poškození a vzniku trhlinek. Poškozené řezné vybavení je nutné vždy vyměnit.

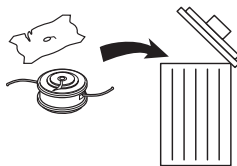

Broušení vyžínacího nože a travního kotočce



- Pro správné broušení viz pokyny na obalu řezného vybavení. Kotočč a nůž se brousí plochým pilníkem s jednosměrnými rovnoběžnými zářezy.
- Bruste všechna ostří stejnoměrně, aby nebyla porušena rovnováha.

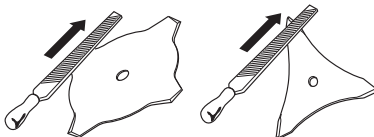

VÝSTRAHA! Ohnutý, zkroucený, šikmý, prasklý, zlomený nebo jinak poškozený kotočč vždy vyřadte. Ohnutý kotočč nezkoušejte nikdy vyrovnat a dále použít. Používejte pouze originální kotočce předepsaného typu.

OBCENÁ BEZPEČNOSTNÍ OPATŘENÍ

Strunová hlava

UPOZORNĚNÍ!

Vždy se ujistěte, že je žací struna navinuta na cívce pevně a stejnoměrně, v opačném případě dochází ke zdraví škodlivým vibracím ve stroji.

- Používejte pouze doporučené strunové hlavy a žací struny. Tyto jsou vyzkoušeny výrobcem tak, aby vyhovovaly určité velikosti motoru. To je mimořádně důležité, používáte-li plnoautomatickou strunovou hlavu. Používejte výhradně doporučené řezné vybavení. Viz kapitolu Technické údaje.



- Všeobecně vyžaduje menší stroj malou strunovou hlavu a naopak. Je to proto, že při odstranění trávy pomocí žací struny musí motor vymrštit strunu radiálně od strunové hlavy a přitom překonávat odpor sekaného travního porostu.
- Délka žací struny je také důležitá. Delší žací struna vyžaduje výkonnější motor než krátká struna stejného průměru.
- Dbejte na to, aby nůž na krytu vyžínáče nebyl poškozen. Je určen k seřezávání struny na správnou délku.
- Aby bylo dosaženo vyšší životnosti žací struny, lze ji na pár dnů namočit do vody. To způsobí, že se žací struna ztuhne a déle vydrží.

Nasazení hlavního tělesa



Pomocí čtyř šroubů (C) připevněte motor (A) k nosné trubce (B).

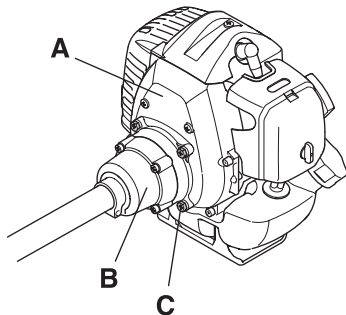

Smontování rukojeti a ovládání škrticí klapky



Pomocí čtyř šroubů upevněte do příslušné úchytky na hřídeli řídicího.

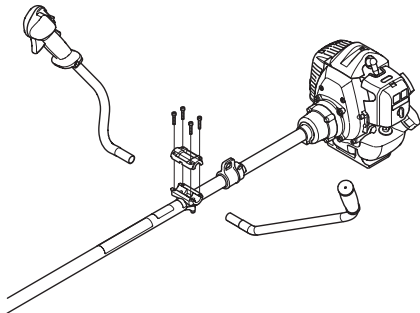

• Připevněte ochrannou manžetu dle obrázku.

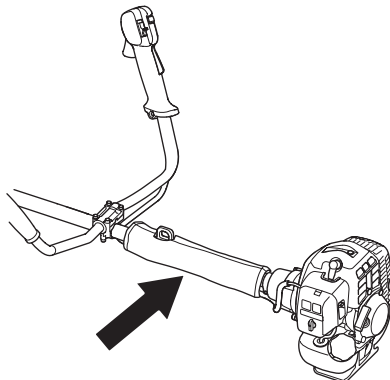

Zapojení lanka plynu a vodičů vypínače STOP.



- 1 Odstraňte víčko vzduchového filtru.
- 2 Protáhněte lanko plynu (A) přes konzolu karburátoru (B), pak našroubujte stavěcí objímku lanka (C) zcela do konzoly karburátoru.

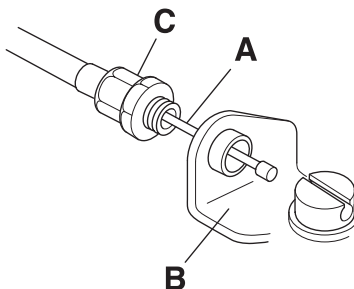

- 3 Drážkovaný kus (D) na karburátoru ustavte tak, aby zapuštěný otvor (E) pro závěsné očko lanka (F) směřoval od stavěcí objímky lanka.

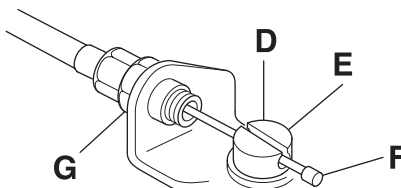

- 4 Otáčejte vačkou škrticí klapky karburátoru a protáhněte lanko plynu přes drážku v drážkovaném kuse a zajistěte, aby závěsné očko lanka zapadlo do zapuštěného otvoru.
- 5 Několikrát stlačte plynovou páčku a ověřte tak její správnou funkci.

MONTÁŽ

- 6 Ustavte stavěcí objímku lanka tak, aby se doraz na vačce škrtkící klapky karburátoru právě dotýkal dorazu škrtkící klapky a v poloze lanka byla ponechána vůle 1–2mm mezi závěsným očkem lanka a drážkovaným kusem při plném stlačení plynové páčky.

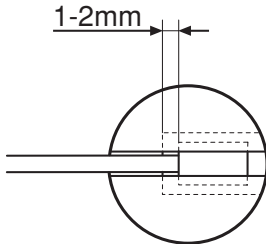

- 7 Při správném nastavení lanka plynu dotáhněte pojistnou matici (G).
- 8 Zapojte vodiče vypínače STOP (H) do příslušných konektorů z motoru. Polarita vodičů nehraje roli.

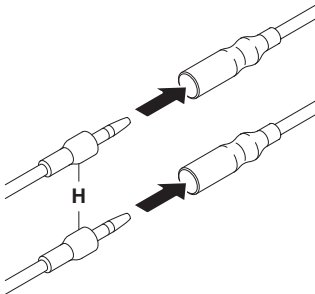

- 9 Oviňte a upevněte vodiče vypínače STOP a konektory pomocí svorky (I).

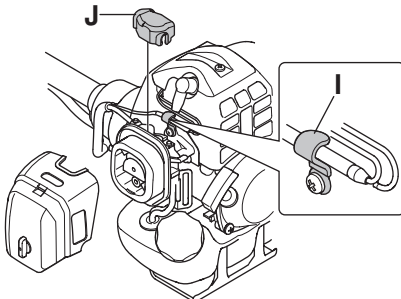

- 10 Nasadte protiprachový kryt (J).
- 11 Znovu nasadte kryt vzduchového filtru.

Montáž kotouče a strunové hlavy



VÝSTRAHA!

Při montáži řezného vybavení je krajně důležité, aby se řízení hnacího kotouče/opěrné příruby dostalo správně do centrického otvoru v řezném vybavení. Nesprávná montáž řezného vybavení může způsobit vážný a/nebo životu nebezpečný úraz.

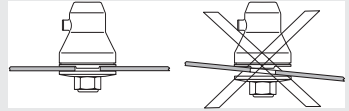

VÝSTRAHA! Za žádných podmínek nepracujte se strojem, pokud není řezné vybavení opatřeno schváleným bezpečnostním krytem. Viz kapitola Technické údaje. Používání nesprávného nebo vadného krytu může způsobit vážné zranění.

UPOZORNĚNÍ! Aby bylo lze používat pilový nebo travní kotouč musí být stroj vybaven správnou řídicí rukojetí, krytem kotouče a nosným popruhem.

Montáž ochranného nástavce



VAROVÁNÍ! Ochranný nástavec má být vždy přimontován při používání strunové hlavy nebo plastických nožů. Ochranný nástavec má být vždy odstraněn při používání travního kotouče a kombinovaného krytu.

Zahákněte kryt kotouče/kombinovaný kryt (A) do držáku na trubce hřídele a zajistěte šroubem.

Zasuňte vodičko ochranného nástavce do zářezu v kombinovém krytu. Poté nechte zapadnout ochranný nástavec do příslušné polohy na krytu pomocí rychloupínačů.

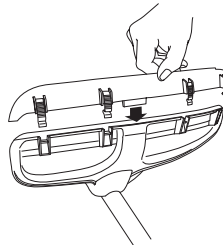

MONTÁŽ

Prodloužení krytu lze snadno sejmout pomocí šroubováku – viz obrázek.

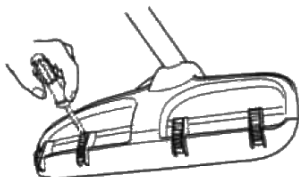

Montáž krytu kotouče, travního kotouče a travního nože



- Zahákněte kryt kotouče/kombinovaný kryt (A) do držáku na trubce hřídele a zajistěte šroubem (L). Používejte doporučený kryt kotouče. Viz část Technické údaje. **VAROVÁNÍ!** Zkontrolujte, že je ochranný nástavec odstraněn.

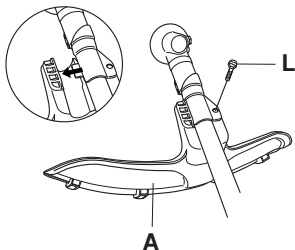

- Namontujte hnaný kotouč (B) na výchozí osu.
- Pootáčejte hřídelem kotouče až jeden z otvorů v hnaném kotouči souhlasí s odpovídajícím otvorem v tělese ozubeného převodu.
- Zasuňte jističí čep (C) do otvoru tak, aby byla osa připojena.
- Vložte kotouč (D), opěrný talíř (E) a opěrnou přírubu (F) na výchozí osu.
- Namontujte matici (G). Utahovací moment matice je 35–50 Nm (3,5–5 kpm). Používejte trubkový klíč ze souboru nářadí. Přidržujte násadu klíče co nejlépe krytu kotouče.

Matice se dotahuje pohybem klíče proti směru otáčení (**VAROVÁNÍ!** levotočivý závit).

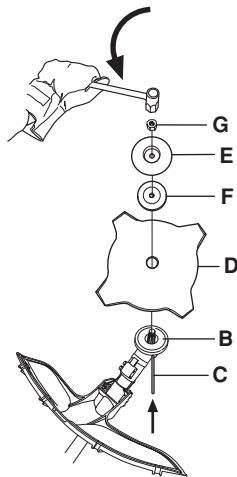

Montáž krytu strunové hlavy a strunové hlavy



- Nasaďte kryt vyžinače (A) určený k práci se strunovou hlavou. **VAROVÁNÍ!** Přesvědčte se, že je namontován ochranný nástavec.

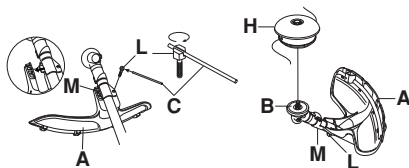

- Zahákněte kryt vyžinače/kombinovaný kryt do držáku na trubce hřídele a zajistěte šroubem (L).
- Namontujte hnaný kotouč (B) na výchozí osu.
- Pootáčejte hřídelem kotouče až jeden z otvorů v hnaném kotouči souhlasí s odpovídajícím otvorem v tělese ozubeného převodu.
- Zasuňte jističí čep (C) do otvoru tak, aby byla osa připojena.
- Našroubujte strunovou hlavu/plastické nože (H) proti směru otáčení.

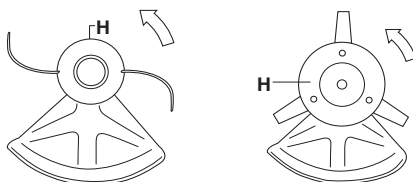

- Demontáž se provádí v obráceném sledu.

Nasazení přepravního krytu



- Vložte nůž do přepravního krytu (A).
- Zajistěte přepravní kryt zaklapnutím dvou upínacích prvků (B) do otvorů (C).

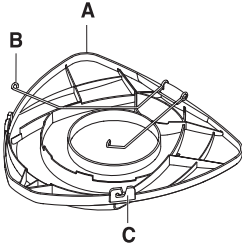

Nůž se 2 zuby

- Vložte nůž do přepravního krytu.

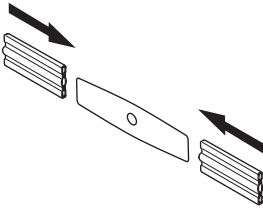

Seřizování popruhu a lesního křovinořezu



VÝSTRAHA! Při práci s lesním křovinořezem je nutno jej mít vždy zavěšen v popruhu. Jinak nelze lesní křovinořez bezpečně ovládat, což může vést k úrazu vás nebo jiných osob. Nikdy nepoužívejte popruh s rozbitou rychlorozpojitelnou sponou.

Rychlorozpojitelná spona

Vpředu je lehce přístupná a rychlorozpojitelná spona. Použijte ji v případě vzniku požáru motoru nebo jiné nouzové situaci, kdy je nutno se nosného popruhu a stroje rychle zprostit.

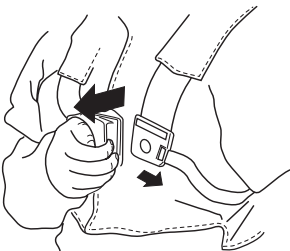

Rovnoměrné zatížení ramen

Správně seřízený nosný popruh a stroj podstatně usnadní práci. Upravte nosný popruh tak, abyste dosáhli optimální pracovní polohy. Boční řemeny napněte natolik, aby byla obě ramena zatížena rovnoměrně.



Správná výška

Seřídte ramenní popruh tak, aby řezné vybavení bylo rovnoběžné s povrchem terénu.



Správné vyvážení

Nechte řezné vybavení lehce spočívat na zemi. Pro správné vyvážení křovinořezu přemístěte závěsné oko.



MANIPULACE S PALIVEM

Bezpečnost při manipulaci s palivem

Stroj nikdy nestartujte:

- 1 Pokud jste jej při tankování polili palivem. Je třeba všechno rozlité palivo setřít a nechat palivo se vypařit.
- 2 Jestliže jste potřísnili palivem sebe nebo oděv, převlékněte se. Omyjte ty části těla, které byly v kontaktu s palivem. Použijte mýdlo a vodu.
- 3 Jestliže ze stroje uniká palivo. Pravidelně kontrolujte těsnost uzávěru palivové nádrže a přivodů paliva.

Přeprava a přechovávání

- Stroj i palivo je třeba přechovávat a přepravovat tak, aby se eventuální ucházející palivo a benzínové výpary nedostaly do kontaktu s jiskrami nebo otevřeným ohněm, například od elektrických strojů, elektrických motorů, elektrických spínačů/vypínačů, tepelných kotlů apod.
- Palivo je vždy třeba přechovávat a přepravovat v nádobách, určených a schválených výhradně k tomuto účelu.
- Před uložením stroje na delší dobu je nutno vyprázdnit nádržku na palivo. Zjistěte na vaší nejbližší benzínové čerpací stanici, kam lze odevzdat zbylé palivo.
- Před odstavením na delší dobu se ujistěte, že je stroj čistý a je zajištěn kompletním servisem.
- Během přepravy a přechovávání stroje musí být řezné vybavení vždy opatřeno přepravním krytem.
- Abyste se vyhnuli nezamýšlenému nastartování motoru je nutno vždy odstranit rozbušku při dlouhodobém přechovávání, nemáte-li dohled nad strojem a přech. družích servisních prací.



VÝSTRAHA! Dbejte zvýšené opatrnosti při manipulaci s palivem. Mějte na paměti nebezpečí požáru, exploze nebo vdechování benzínových výparů.

Palivo

VAROVÁNÍ! Stroj je vybaven dvoudobým motorem a při jeho provozu se musí vždy použít směs benzínu a oleje pro dvoudobé motory. Aby se zaručilo správné složení směsi, je velmi důležité přesně odměřovat množství přidávaného oleje. Když mícháte malá množství paliva, i malé nepřesnosti mohou výrazně ovlivnit poměr směsi.



VÝSTRAHA! Palivo a výpary paliva jsou velmi hořlavé a jsou zdraví škodlivé při jejich vdechnutí a kontaktu s pokožkou. Buďte proto opatrní při zacházení s palivem a dbejte na to, aby byla v místě zacházení s palivem dobrá ventilace.

Benzín



VAROVÁNÍ! Vždy používejte kvalitní směs benzínu a oleje s minimálním oktanovým číslem 90 (RON). Pokud je váš stroj vybaven katalyzátorem (viz kapitola Technické údaje), vždy používejte kvalitní směs bezolovnatého benzínu a oleje. Olivnatý benzín by způsobil zničení katalyzátoru.

Tam, kde je k dostání benzín, uzpůsobený pro životní prostředí, tzv. akrylátový benzín, použijte tento benzín.



- Nejnižší doporučené oktanové číslo je 90 (RON). Pokud použijete do motoru benzín s oktanovým číslem menším než 90, může dojít k tzv. klepání motoru. Výsledkem je vysoká teplota motoru, která může být příčinou jeho vážného poškození.
- Při dlouhodobé práci v režimu vysokých otáček se doporučuje používat benzín s vyšším oktanovým číslem.

Olej pro dvoudobé motory

- Abyste dosáhli co nejlepšího výsledku a výkonu, použijte olej pro dvoudobé motory HUSQVARNA, který je vyráběn speciálně pro naše vzduchem chlazené dvoudobé motory.
- Nikdy nepoužívejte olej pro dvoudobé motory chlazené vodou, někdy také nazývaný olej pro lodní motory (tzv. TCW).
- Nikdy nepoužívejte olej určený pro čtyřdobé motory.
- Olej nízké kvality nebo příliš bohatá směs oleje a paliva může ohrozit funkčnost katalyzátoru a zkrátit jeho životnost.
- Poměr směsi

1:50 (2%) s olejem pro dvoudobé motory HUSQVARNA.

1:33 (3%) s ostatními oleji určenými pro dvoudobé motory chlazené vzduchem, klasifikovanými pro JASO FB/ISO EGB.

Benzín, litrů	Olej pro dvoudobé motory, litrů	
	2% (1:50)	3% (1:33)
5	0,10	0,15
10	0,20	0,30
15	0,30	0,45
20	0,40	0,60

MANIPULACE S PALIVEM

Míchání směsi

- Vždy míchejte benzin a olej v čisté nádobě určené na pohonné hmoty.
- Míchání začněte vždy nalitím poloviny dávky benzínu. Potom přidejte celou dávku oleje. Směs paliva dobře promíchejte (protřepejte). Přidejte zbývající polovinu dávky benzínu.
- Směs paliva před nalitím do palivové nádrže zařízení důkladně promíchejte (protřepejte).

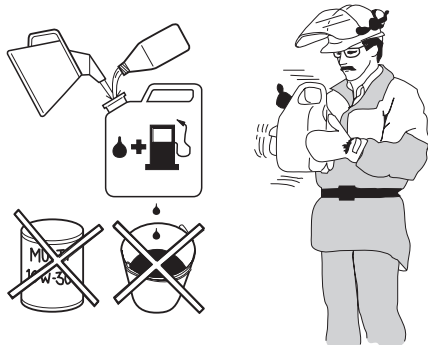

- Nemíchejte větší dávku paliva než na jeden měsíc dopředu.
- Pokud po delší dobu stroj nepoužíváte, vyprázdněte a vyčistěte palivovou nádrž.

Plnění paliva



VÝSTRAHA! Při této činnosti hrozí nebezpečí požáru, které můžete snížit, když budete dodržovat následující opatření:

V blízkosti nádrží s palivem nekuřte a neumísťujte horké předměty.

Před doplňováním paliva vždy vypněte motor.

Před doplněním paliva motor vypněte a nechte jej po několik minut zchladnout.

Před doplněním paliva otvírejte uzávěr nádrže pomalu, aby se mohl zvolna uvolnit přetlak.

Po doplnění paliva pečlivě uzavřete uzávěr palivové nádrže.

Nikdy nespouštějte motor stroje v prostoru doplňování paliva.

- Používejte nádoby na palivo s plnicím hrdlem s ochrannou proti přeplnění.
- Očistěte víčko nádržky na palivo a jeho okolí. Nečistoty v nádržce na palivo zaviní provozní poruchy.
- Dbejte na to, aby palivo bylo důkladně promíseno tím, že nádobu s benzinem před tankováním protřepejte.

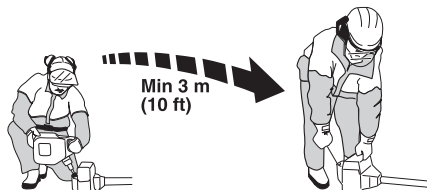

STARTOVÁNÍ A VYPÍNÁNÍ

Kontrola před startem



- Nikdy nepracujte se strojem bez bezpečnostního krytu nebo je-li tento kryt poškozen.
- Všechny poklopy musí být před spuštěním stroje správně namontovány a bez závad.
- Zkontrolujte, zda u základny zubů nebo v okolí středového otvoru kotouče nevznikly žádné trhlinky. Nejčastější příčinou vzniku trhlinek bývají ostré úhly, vytvořené při broušení, nebo používání kotouče s tupými zuby. Pokud objevíte trhliny, kotouč vyřadte.

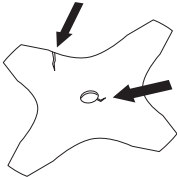

- Zkontrolujte opěrnou přírubu, zda není popraskána v důsledku únavy materiálu nebo přílišného utažení. Pokud objevíte trhlinky, opěrnou přírubu vyřadte.

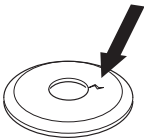

- Dbejte na to, aby pojistná matice neztratila svou funkci. Jištění matice je pomocí jisticího momentu o nejméně 1,5 Nm. Dotahovací moment matice je 35–50 Nm.



- Zkontrolujte, zda kryt kotouče není poškozen nebo nemá trhlinky. Kryt kotouče vyměňte, byl-li vystaven úderu nebo má trhlinky.

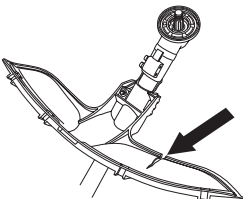

- Zkontrolujte strunovou hlavu a kryt vyžinače, zda nejsou poškozeny nebo nemají trhlinky. Vyměňte strunovou

hlavu nebo kryt vyžinače, byly-li vystaveny úderu nebo mají-li trhlinky.

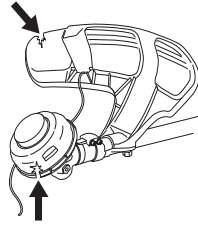

Startování a vypínání



VÝSTRAHA! Před spuštěním stroje musí být namontován kryt spojky s trubkou hřídele, jinak je nebezpečí uvolnění spojky a tím i úrazu.

Nikdy nespouštějte motor stroje v prostoru doplňování paliva. Umístěte stroj na pevný podklad. Přesvědčte se, že se rezní vybavení nedostane do styku s cizími předměty.

Dbejte, aby se v pracovním prostoru nenacházely nepovolané osoby, mohlo by dojít k vážnému úrazu. Bezpečnostní vzdálenost je 15 m.

Startování



Zapalování: Přepněte vypínač zapalování do polohy startu.

Benzinové čerpadlo: Zmáčkněte několikrát gumovou membránu benzinového čerpadla, až dojde k naplňování prostoru pod membránou palivem. Membrána nemusí být plná.

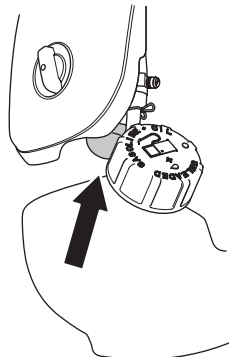

STARTOVÁNÍ A VYPÍNÁNÍ

Sytič: Nastavte páčku sytiče do zapnuté polohy.

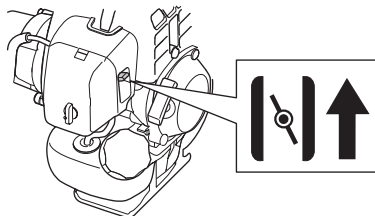

VÝSTRAHA! Při startování motoru s reglází sytiče v poloze sycení nebo v poloze plynu startu se začne řezné vybavení ihned otáčet.

Přitiskněte celý stroj k zemi levou rukou (POZOR! Ne nohou!). Uchopte pravou rukou startovací rukojeť a zvolna vytáhnete startovací lanko až pocítíte odpor (v této chvíli došlo k zaskočení západek ve startovacím mechanismu) a potom rychle a silně za lanko zatahajte. **Nikdy nemotejte startovací lanko kolem ruky.**

Jakmile motor začíná naskakovat, je třeba ihned vrátit regláž sytiče do výchozí polohy a pokračovat ve spouštění až motor naskočí. Po nastartování motoru dejte plný plyn, přičemž se automaticky vypojí plyn startu.

VAROVÁNÍ! Nevytahujte celou délku lanka startéru, nepouštějte startovací madlo a nenechávejte plně vytažené lanko samovolně navíjet. To by mohlo stroj poškodit.



VAROVÁNÍ! Nedotýkejte se žádnou částí těla označené plochy. Je-li rozbuška vadná může dotyk mít za následek spálení pokožky nebo elektrickou ránu. Použijte vždy rukavice. Nikdy nepoužívejte stroj s vadnou rozbuškou.

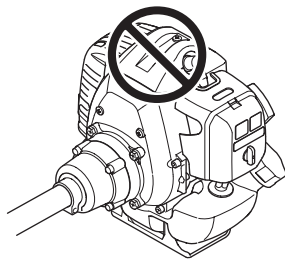

Pro rukojeť s držákem škrťací klapky platí:

Položte plyn startu obdržíte tím, že nejprve stisknete zarážku regláže plynu a páčku regláže plynu, a potom stisknete tlačítko plynu startu (A). Potom pusťte zarážku regláže plynu a páčku regláže plynu a potom tlačítko plynu startu. Funkce plynu startu je nyní aktivována. K uvedení motoru zpět do polohy volnoběhu stiskněte zarážku regláže plynu a páčku regláže plynu.

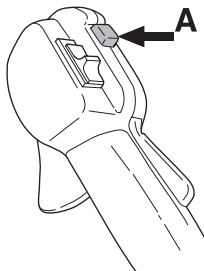

Vypínání



Zastavte motor vypnutím zapalování.

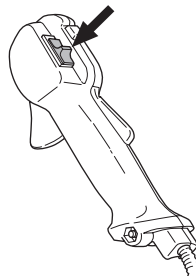

PRACOVNÍ POSTUP

Obecné pracovní pokyny

UPOZORNĚNÍ!

V tomto oddíle jsou uvedena zásadní pravidla bezpečnosti práce při práci s lesním křovinořezačem a vyžínačem.

Dostanete-li se do situace, kdy pocítíte jakoukoliv pochybnost co do práce s vybavením, požádejte o radu odborníka. Spojte se s vaším prodejcem nebo servisem.

Nepoužívejte vybavení, necítíte-li se dostatečně kvalifikováni.

Před použitím stroje je nutné, abyste pochopili rozdíl mezi prořezáváním lesa, prořezáváním trávy a vyžínaním trávy.

Základní bezpečnostní pravidla



- 1 Sledujte své okolí:
 - Abyste zabezpečili, že žádní lidé, zvířata ani nic jiného nemůže ovlivnit vaši kontrolu nad strojem.
 - Zajištění, že se ani osoby ani zvířata nemohou dostat do kontaktu s řezným vybavením nebo s předměty řezným vybavením odmrštěnými.
 - **VAROVÁNÍ!** Nikdy nepracujte se strojem, nemáte-li možnost přivolat pomoc v případě nehody.
- 2 Zkontrolujte pracovní prostor. Odstraňte veškeré volné předměty, jako jsou kameny, střepy, hřebíky, ocelové dráty, šňůry apod., které by mohly být odmrštěny nebo zachyceny řezným zařízením.
- 3 Nepoužívejte motorový foukač za špatného počasí, jako např. v husté mlze, prudkém dešti, silném větru, silném mrazu apod. Práce za chladného počasí je únavná a často s sebou nese zvýšené nebezpečí, jako např. kluzkou půdu, nepředvídatelný směr pádu poraženého stromu apod.
- 4 Ujistěte se, že se můžete volně pohybovat a bezpečně stát. Zkontrolujte, zda ve vašem bezprostředním okolí nejsou nějaké překážky (kořeny, kameny, větve, jámy, příkopy apod.), pro případ, že by bylo nutné se rychle přesunout. Zvláštní pozornost věnujte práci ve svazitém terénu.



- 5 Držte dobře rovnováhu a stůjte pevně.

- 6 Vždy držte stroj oběma rukama. Stroj držte po své pravé straně.



- 7 Řezné zařízení udržujte pod úrovní pasu.
- 8 Před přenašením zastavte motor. Před přenašením na delší vzdálenost nebo přepravou namontujte přepravní kryt.
- 9 Nikdy neodkládejte stroj, který je v chodu, aniž byste jej měli pod plnou kontrolou.



VÝSTRAHA! Ani uživatel stroje ani jiná osoba se nesmí pokoušet odstranit pořezaný materiál během rotace motoru nebo řezacího vybavení, protože toto může způsobit vážný úraz.

Než odstraníte materiál, který se namotal kolem osy kotouče, zastavte motor a řezací vybavení, jinak je nebezpečí úrazu. Kolmý ozubený převod může být během provozu i chvíli po jeho skončení horký. Při doteku je nebezpečí úrazu popálením.



VÝSTRAHA! Varování před odmrštěnými předměty. Použijte vždy schválenou ochranu očí. Nikdy se nenahýbejte nad kryt řezacího vybavení. Kameny, nečistota atd. mohou být odmrštěny do očí a mohou způsobit oslepnutí nebo vážné zranění.

Držte nepovolané osoby mimo pracovní plochu. Děti, zvířata, diváci a pomocníci se musí nacházet mimo bezpečnostní zónu 15 m od stroje. Jakmile se někdo blíží okamžitě stroj vypněte. Nikdy neotáčejte strojem aniž byste nejprve zkontrolovali směrem vzad, že se nikdo nenachází v bezpečnostní zóně.

PRACOVNÍ POSTUP

Hlavní principy činnosti

Po provedení každého pracovního úkonu nechte motor jít na volnoběh. Je-li motor po delší dobu v chodu nezatižený a na plný plyn je nebezpečí jeho vážného poškození.



VÝSTRAHA! Někdy dojde k uváznutí větví nebo trávy mezi krytem a řezným vybavením. Při čištění vždy vypněte motor.



VÝSTRAHA! U strojů vybavených pilovými listy nebo noži na trávu může dojít k jejich prudkému vymrštění do strany, pokud přijdou do styku s pevným předmětem. Tomu se říká boční ráz nože. Boční ráz nože může být natolik silný, že může odhodit stroj a/nebo obsluhu jakýmkoli směrem a příp. způsobit ztrátu kontroly nad strojem. K bočnímu rázu může dojít bez varování, pokud se stroj zadrhne, zastaví nebo zasekne. Pravděpodobnější výskyt bočního rázu je v oblastech, kde je řezaný nebo sekaný materiál těžko viditelný.

Vyhýbejte se řezání v oblasti mezi 12. a 3. hodinou na kotouči. Z důvodu rychlosti otáčení kotouče může dojít k odrazu v právě v této oblasti kotouče při jeho nasazení na silnější kmeny.

Prosekávání trávy travním kotoučem.



- Travní kotouče a vyžínací nože nelze použít na dřevnaté kmínky.
- Na všechny typy vysoké nebo hrubé trávy používejte travní kotouč.
- Koste trávu kývavým pohybem ze strany na stranu, kdy pohyb zprava doleva je vysekávací a pohyb zleva doprava zpětný. Nechte kotouč pracovat svou levou stranou (úsekem mezi 8 a 12 hodinou).

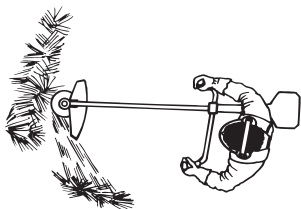

- Nakloníte-li při vyžínání kotouč o něco doleva pokládá se tráva do řádků, což usnadňuje její sbírání, např. shrabání.
- Snažte se pracovat rytmicky. Stůjte pevně, s rozkročenýma nohama. Postupujte vpřed po zakončení zpětného pohybu a opět se pevně postavte.

- Opěrný talíř nechte dolehnout zlehka k zemi. Ten chrání travní kotouč před dotykem s půdou.
- Snižte nebezpečí namotání materiálu kolem kotouče dodržováním těchto pokynů:
 - 1 Pracujte vždy na plný plyn.
 - 2 Vyhýbejte se právě posekanému materiálu při zpětném pohybu.
- Před zahájením odklizení posekaného materiálu vždy vypněte motor, odpojte nosné popruhy a položte stroj na zem.

Vyžínání trávy strunovou hlavou



Vyžínání

- Držte strunovou hlavu těsně nad úrovní terénu a pod úhlem. Vlastní práci provádí konec žací struny. Nechte žací strunu pracovat vlastní rychlostí. Netlačte žací strunu do materiálu, který chcete odstranit.

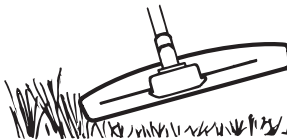

- Struna je schopna lehce seřezávat trávu i plevel u zdí, plotů, stromů a záhonů, avšak může také poškodit citlivou kůru stromů, sloupů, soch apod. POZOR! Tato technika zvyšuje opotřebování žací struny.
- Snižte nebezpečí poškození vegetace zkrácením žací struny na 10–12 cm a snížením počtu otáček motoru.

Oškrabování

- Technika oškrabování odstraní veškerou nežádoucí vegetaci. Držte strunovou hlavu těsně nad zemí, lehce nakloněnou. Nechte konec žací struny narážet na zem kolem stromů, sloupů, soch apod. POZOR! Tato technika zvyšuje opotřebování žací struny.

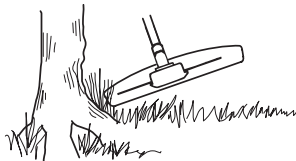

- Struna se opotřebovává rychleji a častěji je nucena se vysouvat při práci proti kamenům, cihlám, betonu, kolem kovových plotů apod., ve srovnání s prací mezi stromy a dřevěnými zahradními ploty.
- Při vyžínání a oškrabování nepoužívejte chod na plný plyn, držte plyn o něco nižší, aby se prodloužila životnost žací struny a snížilo se opotřebení strunové hlavy.

PRACOVNÍ POSTUP

Sekání trávy

- Vyžinač je ideální k sekání na takových místech, která jsou nesnadno přístupná při použití normální sekačky. Během sekání držte žací strunu rovnoběžně s povrchem terénu. Netlačte strunovou hlavu k zemi, toto poškozuje jak trávník, tak i nářadí.

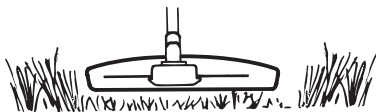

- Vyhněte se trvalému doteku strunové hlavy se zemí během normálního sekání. Stálý kontakt může vést k poškození a rychlému opotřebení strunové hlavy.

Zametání

- Ventilací účinek otáčející se žací struny může být využit k rychlému a snadnému čištění. Udržujte strunu rovnoběžně nad zametaným úsekem a pohybujte celým strojem sem a tam.

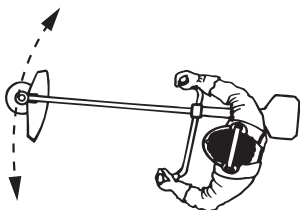

- Při sekání a smetání použijte plný plyn, abyste dosáhli dobrého výsledku.

Karburátor

Nastavení volnoběžných otáček (T)

Zkontrolujte že je vzduchový ventil čistý. Při správně nastaveném volnoběhu se řezací vybavení nesmí otáčet. Je-li třeba seřízení, zavírejte vrut T (ve směru chodu hodinových ručiček) za běžícího motoru, až se řezací vybavení začne otáčet. Otvírejte vrut (proti směru chodu hodinových ručiček) až se řezací vybavení zastaví. Volnoběh je správně nastavený jde-li motor rovnoměrně ve všech polohách, s dobrou rezervou k tomu počtu otáček, kdy se řezací vybavení začne otáčet.

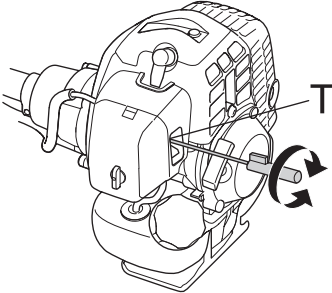

VÝSTRAHA! Pokud nelze nastavit počet otáček volnoběhu tak, aby řezné vybavení zůstalo v klidu, je nutné se obrátit k prodejci/servisu. Nepoužívejte stroj, dokud není správně seřízen nebo opraven.

Tlumič výfuku

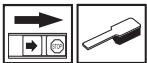

VAROVÁNÍ! Některé tlumiče zvuku jsou vybaveny katalyzátorem. Informaci o vybavení stroje naleznete v kapitole Technické údaje.

Tlumič výfuku je určen ke snížení úrovně hluku a k usměrnění výfukových plynů směrem od uživatele. Výfukové plyny jsou horké a mohou obsahovat jiskry, které by mohly způsobit požár, pokud by byly nasměrovány proti suchému a hořlavému materiálu.

Některé tlumiče výfuku jsou vybaveny speciálním sítkovým lapačem jisker. Pokud vaše zařízení je opatřeno takovým typem tlumiče výfuku, měli byste jeho sítko čistit alespoň jednou za týden. Toto sítko vyčistíte nejlépe ocelovým kartáčem.

U tlumiče zvuku bez katalyzátoru je zapotřebí sítku čistit a eventuálně vyměnit jednou týdně. U tlumiče zvuku s katalyzátorem je zapotřebí sítku kontrolovat a eventuálně čistit jednou měsíčně. **Poškozenou sítku je nutno vyměnit.**

Často znečištěná sítko indikuje sníženou funkčnost katalyzátoru. Požádejte vašeho prodejce o provedení kontroly

funkce katalyzátoru. Znečištěná sítko způsobuje přehřívání motoru a tím poškození válce a pístu.

VAROVÁNÍ! Nikdy nepracujte se strojem s poškozeným tlumičem zvuku.



VÝSTRAHA! Tlumič zvuku s katalyzátorem je během provozu i po zastavení velmi horký. To platí i při volnoběhu. Při dotyku může dojít k popáleninám pokožky. Dejte pozor na nebezpečí požáru!

Chladicí systém

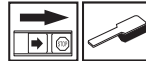

Zařízení je vybaveno chladicím systémem, který zajišťuje udržení co nejnižší provozní teploty.

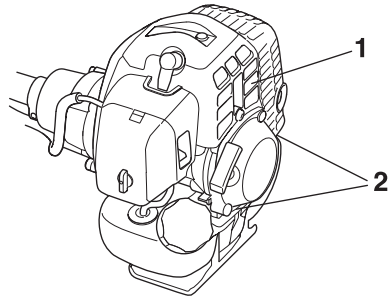

Chladicí systém se skládá z následujících součástí:

- 1 Chladicí žebra na válci,
- 2 Sání vzduchu.

Chladicí systém je zapotřebí čistit kartáčem jednou za týden, v případě náročných podmínek ještě častěji. Znečištěný nebo upchaný chladicí systém má za následek přehřívání zařízení, což vede k poškození válce a pístu.

Vzduchový filtr



Vzduchový filtr je nutno pravidelně čistit od prachu a nečistot, jediné tak je možno odstranit:

- Poruchy karburátoru,
- Problémy při startování,
- Snížení výkonu motoru
- Zbytečné opotřebení součástí motoru,
- Nadměrnou spotřebu paliva.

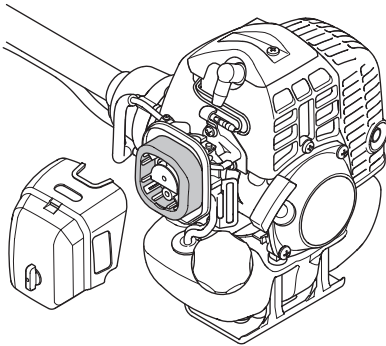

Čistíte vzduchový filtr po každých 25 hodinách provozu nebo častěji, pracujete-li v silně prašném prostředí.

Čištění vzduchového filtru

Odmontujte kryt vzduchového filtru a filtr vyjměte. Properte jej v teplé mýdlové vodě. Před jeho zamontováním zpět do stroje je nutno filtr řádně vysušit.

Vzduchový filtr, který byl používán po delší dobu, již nelze dokonale vyčistit. Filtr se proto musí v pravidelných intervalech měnit za nový. **Rovněž poškozený filtr je nutno vždy vyměnit.**

Palivový filtr

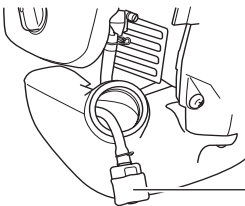

1

1 Palivový filtr

Pokud je do motoru dodáváno nedostatečné množství paliva, sundejte víčko palivové nádrže a zkontrolujte, jestli není zanesený palivový filtr.

Kolmý ozubený převod



Kolmý ozubený převod je výrobcem naplněn vhodným množstvím maziva. Přesto před použitím stroje zkontrolujte, zda je převod naplněn do 3/4 mazivem. Používejte speciální mazivo HUSQVARNA.

Toto mazivo zpravidla není nutné měnit s výjimkou případu, kdy bude celý převod podroben opravě.

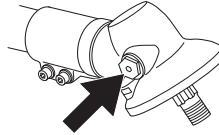

Zapalovací svíčka



Na stav zapalovací svíčky má nepříznivý vliv:

- Nesprávné seřízení karburátoru.
- Nesprávná palivová směs (příliš mnoho nebo špatný olej).
- Znečištěný vzduchový filtr.

Tyto faktory přispívají k tvorbě usazenin na elektrodách zapalovací svíčky, které mohou následně vést k provozním problémům a obtížím při startování.

Pokud se snižuje výkon zařízení, je obtížné jej nastartovat či dochází k problémům při volnoběžných otáčkách, vždy, než přikročíte k dalším opatřením, nejprve zkontrolujte stav zapalovací svíčky. Jestliže je zapalovací svíčka znečištěná, vyčistěte ji a zkontrolujte, zda je vzdálenost elektrod zapalovací svíčky 0,6–0,7 mm. Zapalovací svíčka by se měla vyměňovat po jednom měsíci provozu nebo i častěji, pokud je to nutné.

0,6 - 0,7 mm

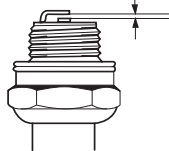

VAROVÁNÍ! Vždy používejte doporučený typ zapalovacích svíček! Použití jiného typu zapalovacích svíček by mohlo poškodit píst či válec. Dbejte na to, aby svíčka měla tzv. radiové odrušení.

ÚDRŽBA

Schema technické údržby

Níže je uveden seznam těch úkolů údržby, které je nutno provést na stroji. Většina bodů je popsána v kapitole Údržba. Uživatel smí provádět pouze takové údržbářské a servisní úkoly, které jsou popsány v tomto návodu k použití. Rozsáhlejší zásahy je nutno nechat provést autorizované servisní dílně.

Údržba	Denní údržba	Týdenní údržba	Měsíční údržba
Očistěte stroj zvenku.	X		
Zkontrolujte, zda nejsou poškozené nosné popruhy.	X		
Zkontrolujte, že zarážka regláže plynu a regláž plynu fungují bezpečně.	X		
Zkontrolujte, zda páka i řídítka nejsou poškozené a zda jsou správně zajištěné.	X		
Prověřte činnost vypínače.	X		
Zkontrolujte, zda se řezné vybavení neotáčí při chodu motoru na volnoběh.	X		
Vyčistěte vzduchový filtr. V případě potřeby ho vyměňte.	X		
Zkontrolujte, zda kryt není poškozen ani nemá trhlinky. Byl-li kryt vystaven úderu nebo má trhlinky je nutno jej vyměnit.	X		
Zkontrolujte, zda je kotouč správně vycentrován, nabroušen a bez trhlínek. Nevycentrováný kotouč může vyvolat vibrace, které mohou stroj poškodit.	X		
Zkontrolujte, zda strunová hlava není poškozena ani nemá trhlinky. V případě potřeby je nutno strunovou hlavu vyměnit.	X		
Zkontrolujte, že je matice řezacího vybavení správně utažena.	X		
Dbejte na to, aby byl přepravní kryt kotouče bez závad a aby jej bylo lze správně připevnit.	X		
Přesvědčte se, zda jsou matice a šrouby utažené.	X		
Zkontrolujte, zda neuniká palivo z motoru, nádrže nebo palivových hadiček.	X		
Zkontrolujte startér a jeho lanko.		X	
Zkontrolujte, zda nejsou poškozeny antivibrační bloky.		X	
Očistěte svíčku zapalování zevně. Odmontujte ji a zkontrolujte vzdálenost elektrod. Upravte vzdálenost na 0,6–0,7 mm nebo vyměňte svíčku. Dbejte na to, aby svíčka měla tzv. rádiové odrušení.		X	
Očistěte chladicí systém stroje.		X	
Vyčistěte zevně karburátor a jeho okolí.		X	
Zkontrolujte, zda je kolmý ozubený převod naplněn do 3/4 mazivem. V případě potřeby doplňte speciálním mazivem.		X	
Očistěte tlumič výfuku.			X
Zkontrolujte, že není palivový filtr znečištěn nebo palivová hadička popraskaná nebo zda nejsou jiné defekty. V případě nutnosti vyměňte.			X
Překontrolujte všechny elektrické kabely a konektory.			X
Zkontrolujte spojku, pružiny spojky a buben spojky s ohledem na opotřebenost. V případě nutnosti vyměňte v autorizované servisní dílně.			X
Vyměňte svíčku zapalování. Dbejte na to, aby svíčka měla tzv. rádiové odrušení.			X

TECHNICKÉ ÚDAJE

Technické údaje

Technické údaje	143R-II
Motor	
Obsah válce, cm ³	41,5
Vrtání válce, mm	40
Zdvih, mm	33
Otáčky chodu naprázdno, ot./min	2500
Doporučené maximální vysoké otáčky chodu naprázdno, ot./min	12000
Obrátky výchozího hřídele, ot./min	8570
Maximální výkon motoru dle ISO 8893, kW/ ot./min.	1,47/7500
Systém zapalování	
Výrobce/typ systému zapalování	Ikeda Denso
Zapalovací svíčka	NGK BPMR 7A
Vzdálenost elektrod, mm	0,6-0,7
Palivový a mazací systém	
Výrobce/typ karburátoru	Walbro WYJ
Objem palivové nádrže, litr	0,94
Hmotnost	
Hmotnost, bez paliva, bez řezného vybavení a krytu, kg	7,2
Emise hluku	
(viz poznámka 1)	
Hladina akustického výkonu, změřená dB(A)	113
Hladina akustického výkonu, zaručená L _{WA} dB(A)	114
Hladiny hluku	
(viz poznámka 2)	
Poměrná hladina tlaku zvuku u ucha uživatele, měřená dle EN ISO 22868, dB(A), min/max:	76/102
Úrovně vibrací	
Úrovně vibrací v rukojetích, měřené dle EN ISO 22867, m/s ²	
Při volnoběhu, levé/pravé držadlo rukojeti, min:	2,9/2,4
Při volnoběhu, levé/pravé držadlo rukojeti, max:	3,1/2,6
Při maximálních otáčkách, levé/pravé držadlo rukojeti, min:	6,9/8,0
Při maximálních otáčkách, levé/pravé držadlo rukojeti, max:	7,3/9,2

Poznámka 1: Emise hluku do okolí naměřená jako efekt zvuku (L_{WA}) dle direktivy ES 2000/14/ES.

Poznámka 2: Ekvivalentní hladina tlaku zvuku se vypočítá jako časově vážená celková energie pro hladiny tlaku zvuku za různých pracovních podmínek s následujícím časovým rozdělením: 1/2 volnoběh a 1/2 maximální počet otáček.

POZOR! Měření tlaku zvuku u ucha obsluhy a vibrací v rukojetích stroje jsou provedena při použití všech typů schválených řezných vybavení. V tabulce jsou udány nejnižší a nejvyšší naměřené hodnoty.

TECHNICKÉ ÚDAJE

Schválené příslušenství	Typ	Kryt řezného vybavení, art.č.
Travní kotouč/travní nůž	Grass 255-4 1" (Ø 255 4-zuby)	537 33 16-01
	Grass 330-2 (Ø 330 2 zuby) (Neplatí pro Evropu)	537 33 16-01
	Multi 275-4 (Ø 275 4 zuby)	537 33 16-01
	Multi 300-3 (Ø 300 3 zuby)	537 33 16-01
Plastikové nože	Tricut Ø 300 mm	537 33 16-01
Strunová hlava	Trimmy S II	537 33 16-01
	S35	537 33 16-01
	T35, T35x	537 33 16-01
	T45x	537 33 16-01
	T55x	537 33 16-01
Opěrný talíř	Pevný	-

ES Prohlášení o shodě

(Platí pouze pro Evropu)

Husqvarna AB, SE-561 82 Huskvarna, Švédsko, tel.+46-36-146500, závažně prohlašuje, že lesní křovinořezy **Husqvarna model 143R-II** počínaje sériovými čísly roku 2008 a dále (rok výroby je zřetelně vyznačen na typovém štítku a je následován sériovým číslem stroje), splňují předpisy SMĚRNICE RADY:

- ze dne 22.června 1998 "týkající se strojů" **98/37/ES**, příloha IIA.
- ze dne 3. května 1989 "týkající se elektromagnetické kompatibility" **89/336/EEC**, a platných dodatků.
- ze dne 8. května 2000 "týkající se emise hluku do okolí" **2000/14/ES**. Posouzení shody dle Přílohy V. Pro informaci ohledně emisí hluku viz kapitolu Technické údaje.

Byly uplatněny následující standardní normy: **EN ISO 12100-2, CISPR 12:2005, EN ISO 11806**

TUV Rheinland Japan Ltd., 9F 3-19-5 Shin Yokohama, Kohoku-ku, Yokohama 222-0033, Japonsko, provedl nepovinné schválení typu firmě Husqvarna AB. Číslo certifikátu: **AM 50127614**

Husqvarna, dne 20.února 2008



Michael Kullberg, obchodní manažer

Tri Cut



1

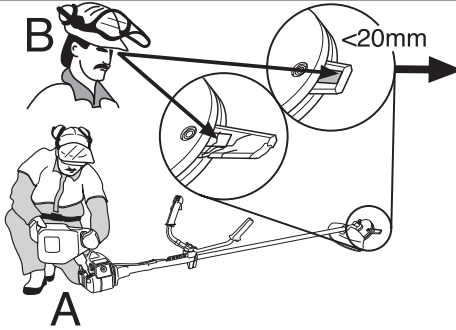

2

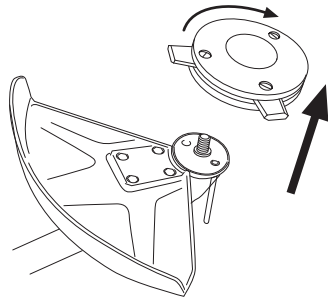

3

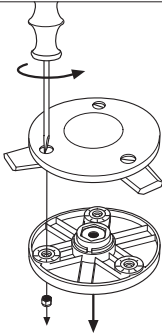

4

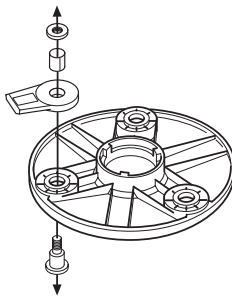

5

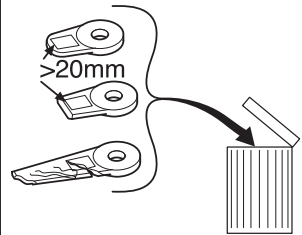

6

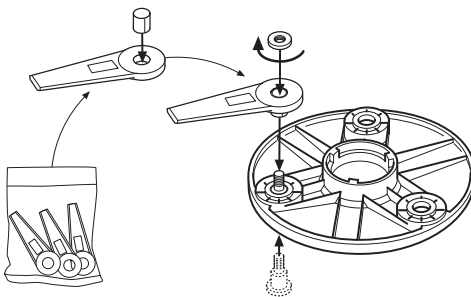

7

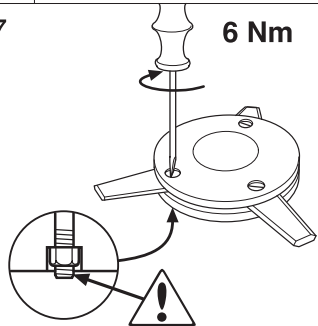

8

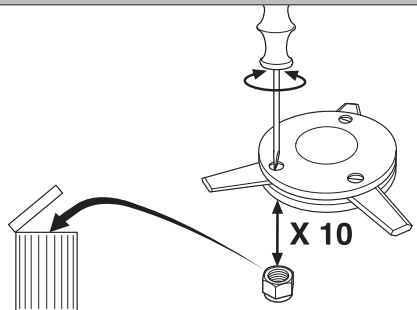
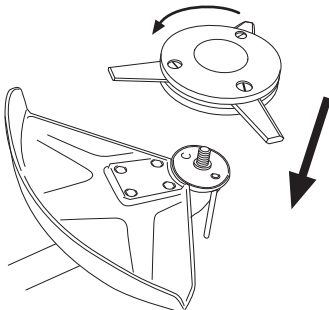

S35



1

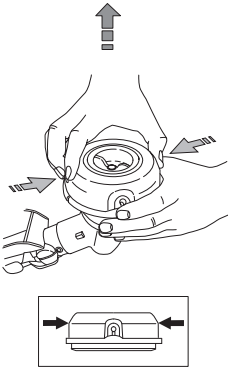

2

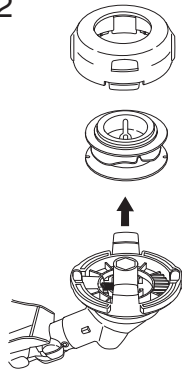

3

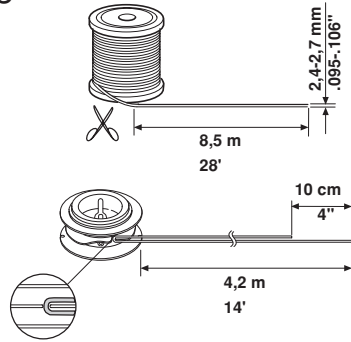

4

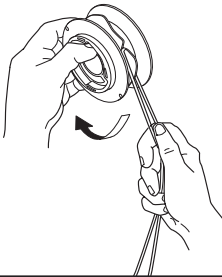

5

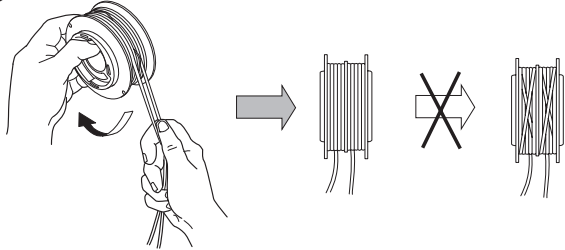

6

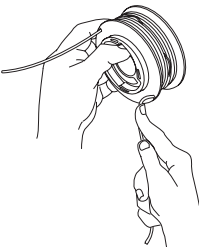

7

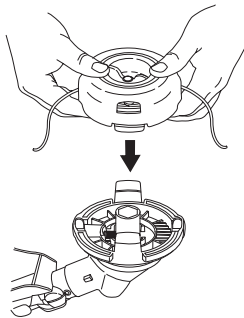

8

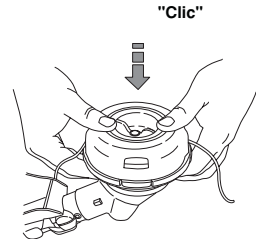

10

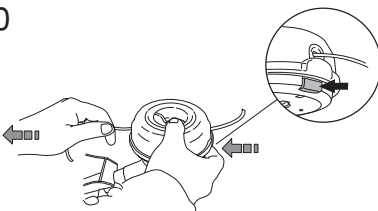

11

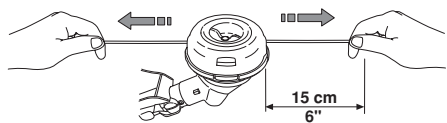

S35



1

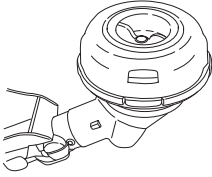

2

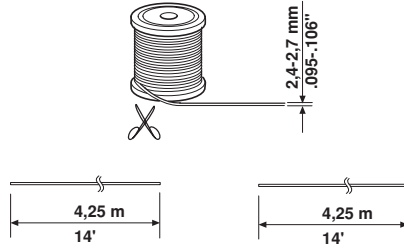

3

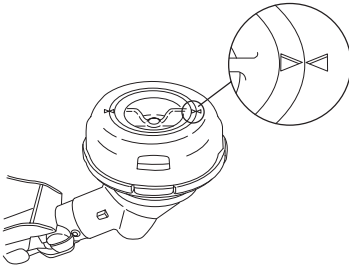

4

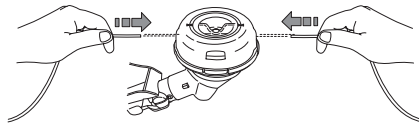
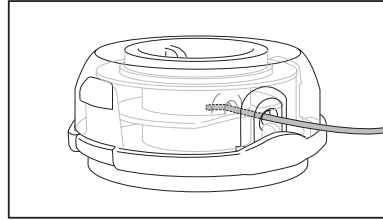

5

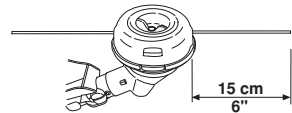
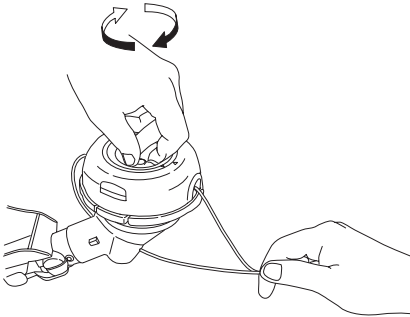

A

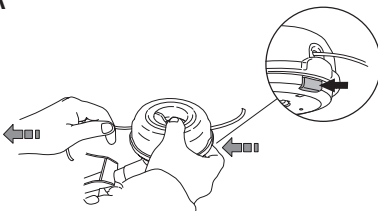

B

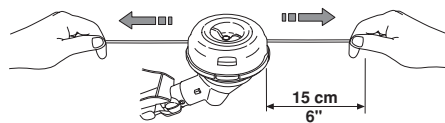

T35, T35x



1

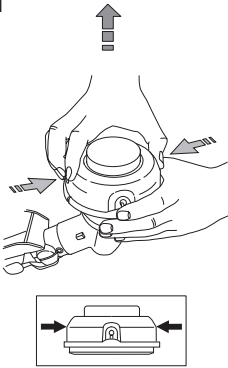

2

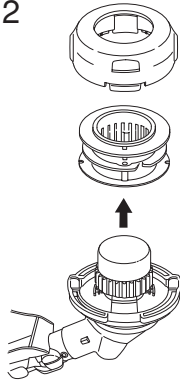

3

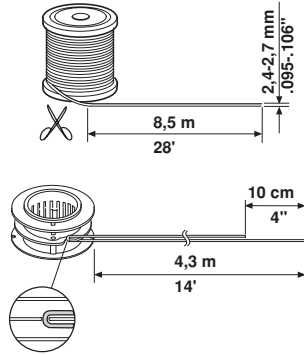

4

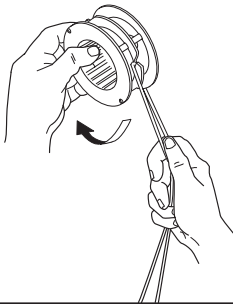

5

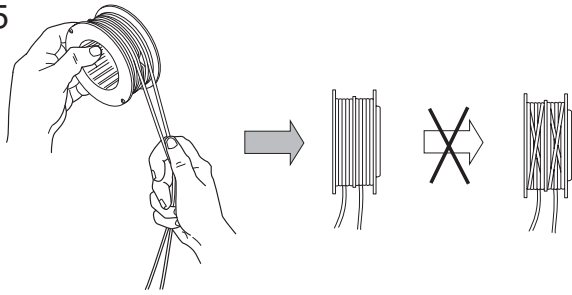

6

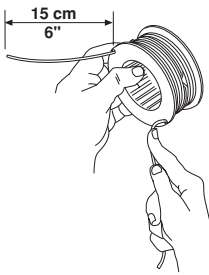

7

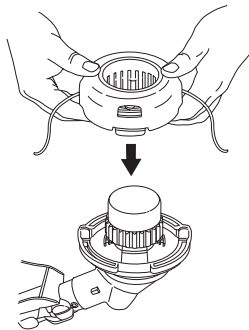

8

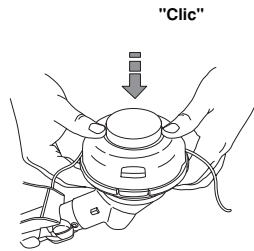

9

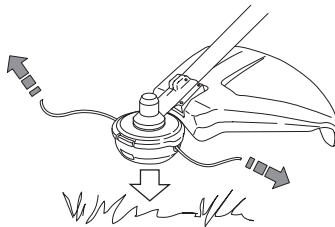

T45, T45x



1

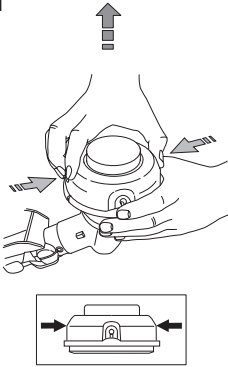

2

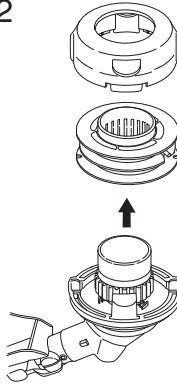

3

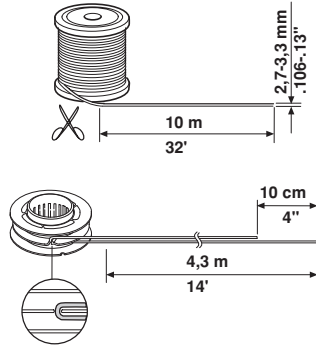

4

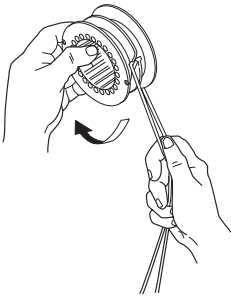

5

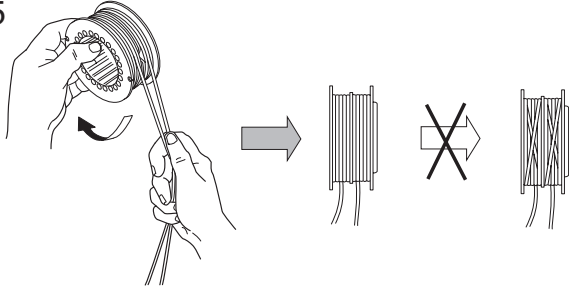

6

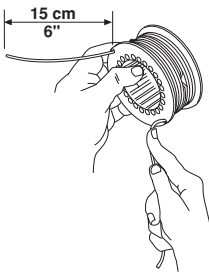

7

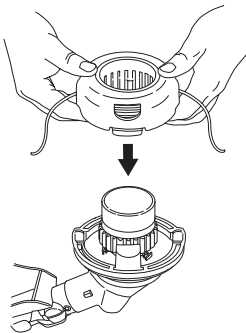

8

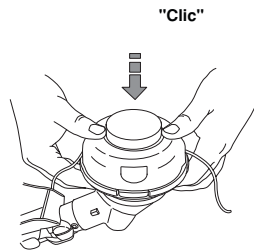

9

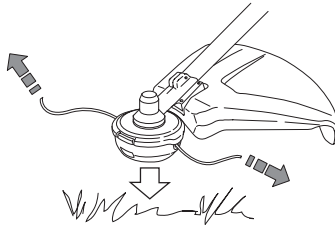

T55x



1

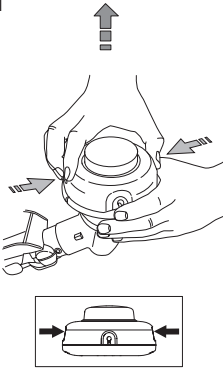

2

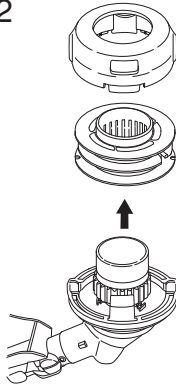

3

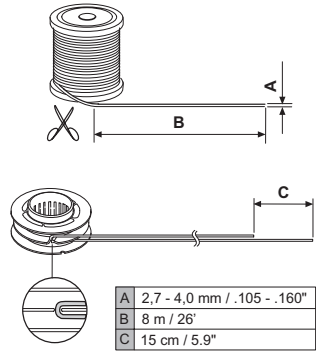

4

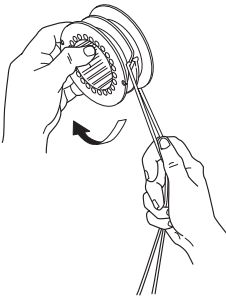

5

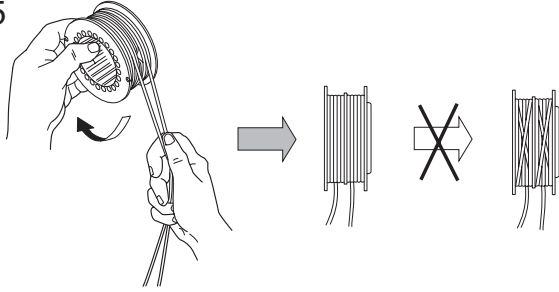

6

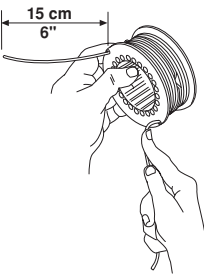

7

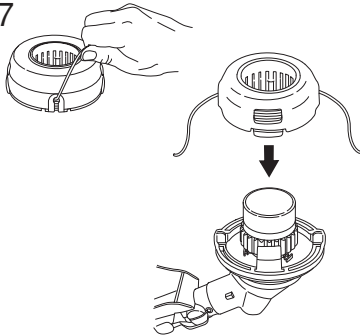

8

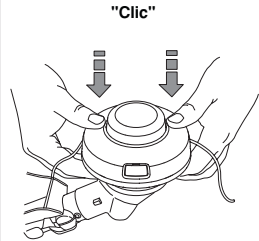

9

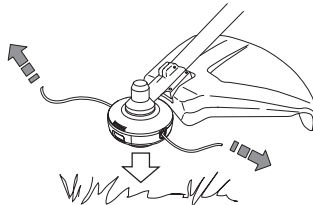

Trimmy SII



1

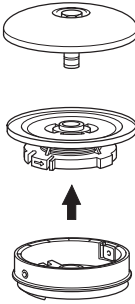
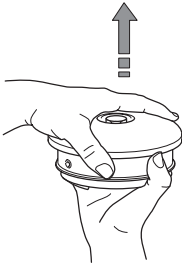

2

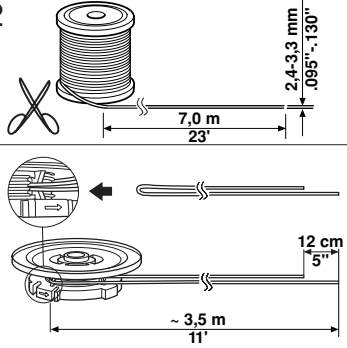

3

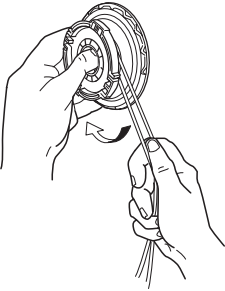

4

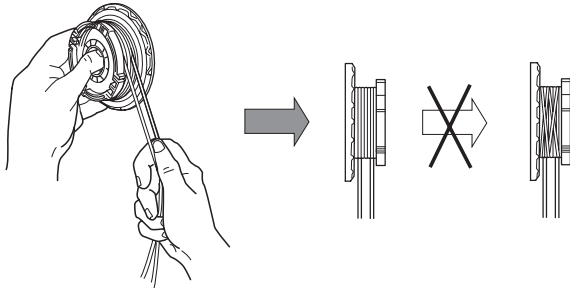

5

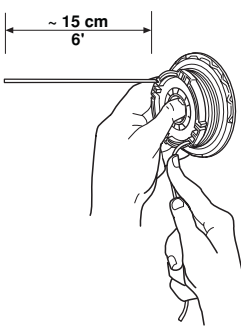

6

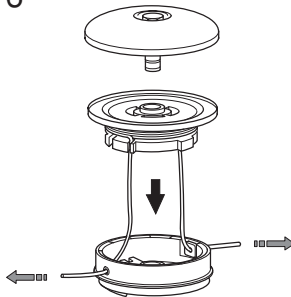

7

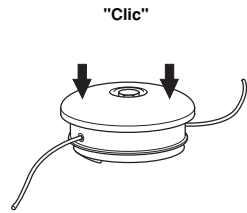

8

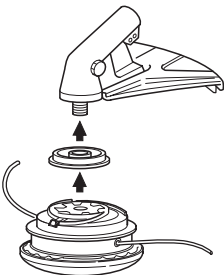

9

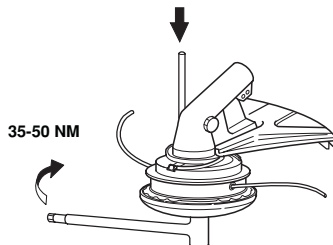

Trimmy SII

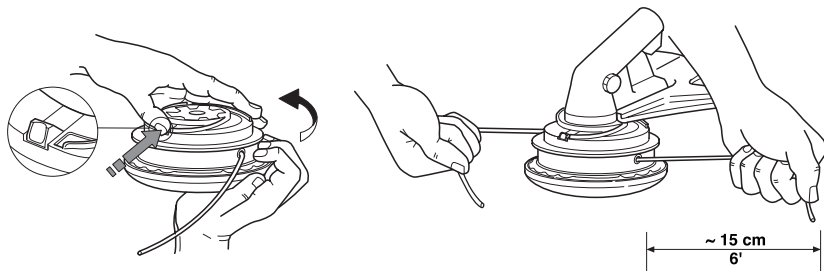

1

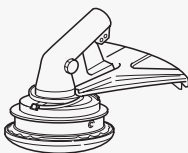

2

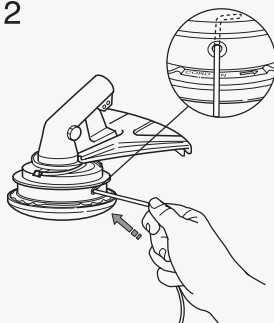

3

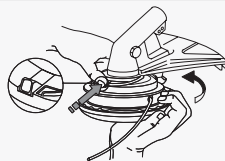

4

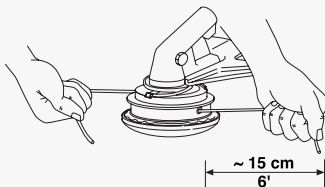

1151428-50



2009-01-09