

GREENWORKS

COMMERCIAL

82V CORDLESS CHAINSAW
GS 180
(2001902)

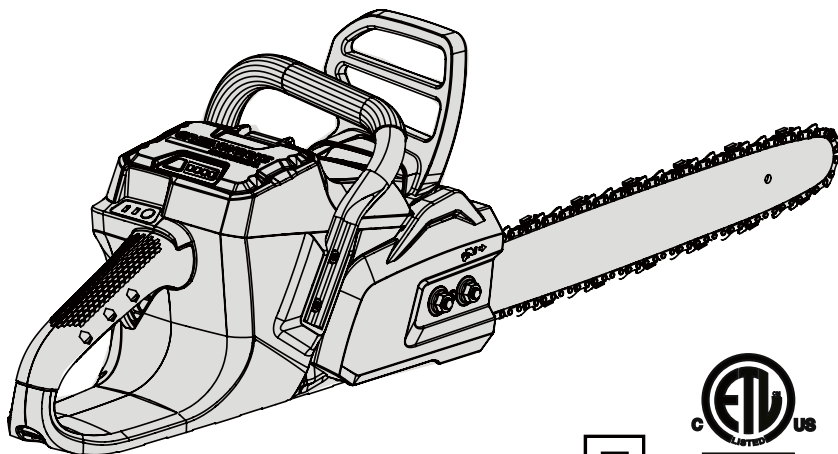

Owner's Manual

TOLL-FREE HELPLINE: 1-855-470-4267
www.greenworkstools.com/82v-Commercial/

⚠ Read all safety rules and instructions carefully before operating this tool.

CONTENTS

Contents	2
Product specifications.....	2
Important safety instructions	3
Symbols.....	9
Know your chainsaw	8
Assembly	11
Operation.....	16
Battery&Charger maintenance.....	26
Maintenance.....	28
Environmentally safe battery disposal	37
Troubleshooting.....	38
Limited warranty.....	39
Exploded View.....	41
Part List.....	42

PRODUCT SPECIFICATIONS

82V CORDLESS BRUSHLESS CHAINSAW

Type	Cordless, battery-powered
Motor	82 V
Bar length	18" (45 cm)
Chain pitch.....	3/8 in. (9.5 mm)
Chain gauge.....	0.05 in. (1.27 mm)
Chain type.....	91P062X (OREGON)
Guide bar type.....	OREGON
Chain oil tank capacity.. ..	10.5 oz (300 ml)
Weight(Without battery) ..	11 lbs (5.1 kg)



IMPORTANT SAFETY INSTRUCTIONS

W A R N I N G

Read and understand all instructions before using this product. Failure to follow all instructions listed below may result in electric shock, fire, and/or serious personal injury.

WORK AREA SAFETY

- **Keep work area clean and well lit.** Cluttered or dark areas invite accidents.
- **Do not operate chainsaw in explosive atmospheres, such as in the presence of flammable liquids, gases, or dust.** Chainsaws create sparks which may ignite the dust or fumes.
- **Keep all children, bystanders, visitors, and animals out of the work area while starting or cutting with the chainsaw.** Distractions can cause you to lose control.

ELECTRICAL SAFETY

- **Avoid body contact with earthed or grounded surfaces such as pipes, radiators, ranges and refrigerators.** There is an increased risk of electric shock if your body is earthed or grounded.
- **Do not expose the chainsaw to rain or wet locations.** Water entering a chainsaw will increase the risk of electric shock.
- **If operating a power tool in a damp location is unavoidable, use a residual current device protected supply.** Use of an RCD reduce the risk of electric shock.
- **A battery-operated tool with internal batteries or a separate battery pack must be recharged only with the specified charger for the battery.** A charger that may be suitable for one type of battery may create a risk of fire when used with another battery.

PERSONAL SAFETY

- **Stay alert, watch what you are doing and use common sense when operating a chainsaw. Do not use a chainsaw while you are tired or under the influence of drugs, alcohol or medication.** A moment of inattention while operating chainsaws may result in serious personal injury.
 - **Use safety equipment. Always wear eye protection.** Safety equipment such as dust mask, non-skid safety shoes, hard hat, or hearing protection used for appropriate conditions will reduce personal injuries.
 - **Avoid accidental starting. Ensure the switch is in the off-position before plugging in.** Carrying power tools with your finger on the switch or plugging in power tools that have the switch on invites accidents.
 - **Remove any adjusting key or wrenches before turning the power tool on.** A wrench or a key left attached to a rotating part of the chainsaw may result in personal injury.
 - **Do not overreach. Keep proper footing and balance at all times.** This enables better control of the chainsaw in unexpected situation.
 - **Dress properly. Do not wear loose clothing or jewellery. Keep your hair, clothing and gloves away from moving parts.** Loose clothes, jewellery or long hair can be caught in moving parts.
 - **If devices are provided for the connection of dust extraction and collection facilities, ensure these are connected and properly used.** Use of these devices can reduce dust-related hazards.
-

IMPORTANT SAFETY INSTRUCTIONS

CHAINSAW USE AND CARE

- **Do not force the chainsaw. Use the correct chainsaw for your application.** The correct chainsaw will do the job better and safer at the rate for which it was designed.
- **Do not use the chainsaw if the switch does not turn it on and off.** Any chainsaw that cannot be controlled with the switch is dangerous and must be repaired.
- **Disconnect the battery pack from the power tool before making any adjustments, changing accessories, or storing power tools.** Such preventive safety measures reduce the risk of starting the power tool accidentally.
- **Store idle chainsaws out of the reach of children and do not allow persons unfamiliar with the chainsaw or these instructions to operate the chainsaw.** Chainsaws are dangerous in the hands of untrained users.
- **Maintain chainsaws. Check for misalignment or binding of moving parts, breakage of parts and any other condition that may affect the chainsaw's operation.** If damaged, have the chainsaw repaired before use. Many accidents are caused by poorly maintained chainsaws.
- **Keep cutting tools sharp and clean.** Properly maintained cutting tools with sharp cutting edges are less likely to bind and are easier to control.
- **Use the chainsaw, accessories and tool bits etc. in accordance with these instructions, taking into account the working conditions and the work to be performed.** Use of the chainsaw for operations different from those intended could result in a hazardous situation.

SERVICE

- **Have your chainsaw serviced by a qualified repair person using only identical replacement parts.** This will ensure that the safety of the chainsaw is maintained.

BATTERY USE AND CARE

- **Ensure the switch is in the off position before inserting battery pack.** Inserting the battery pack into power tools that have the switch on invites accidents.
- **Recharge only with the charger specified by the manufacturer.** A charger that is suitable for one type of battery pack may create a risk of fire when used with another battery pack.
- **Use power tools only with specifically designated battery packs.** Use of any other battery packs may create a risk of injury and fire.
- **When battery pack is not in use, keep it away from other metal objects, like paper clips, coins, keys, nails, screws, or other small metal objects, that can make a connection from one terminal to another.** Shorting the battery terminals together may cause burns or a fire.
- **Under abusive conditions, liquid may be ejected from the battery; avoid contact. If contact accidentally occurs, flush with water.** If liquid contacts eyes, additionally seek medical help. Liquid ejected from the battery may cause irritation or burns.

IMPORTANT SAFETY INSTRUCTIONS

SPECIFIC SAFETY WARNINGS

- **Keep all parts of the body away from the saw chain when the chain saw is operation. Before you start the chain saw, make sure the saw chain is not contacting anything.** A moment of inattention while operating chain saws may cause entanglement of your clothing or body with the saw chain.
- **Always hold the chain saw with your right hand on the rear handle and your left hand on the front handle.** Holding the chain saw with a reversed hand configuration increases the risk of personal injury and should never be done.
- **Hold the chainsaw by insulated gripping surfaces only, because the saw chain may contact hidden wiring or its own cord.** Saw chains contacting a “live” wire may make exposed metal parts of the chainsaw “live” and could give the operator an electric shock.
- **Always use two hands when operating the chainsaw.**
- **Contact of the guide-bar tip with any object should be avoided.**
- **Tip contact may cause the guide bar to move suddenly upward and backward, which may cause serious injury.**
- **Wear safety glasses and hearing protection. Further protective equipment for head, hands, legs and feet is recommended.** Adequate protective clothing will reduce personal injury by flying debris or accidental contact with the saw chain.
- **Do not operate a chain saw in a tree.** Operation of a chain saw while up in a tree may result in personal injury.
- **Always keep proper footing and operate the chain saw only when standing on fixed, secure and level surface.** Slippery or unstable surfaces such as ladders may cause a loss of balance or control of the chain saw.
- **When cutting a limb that is under tension be alert for spring back.** When the tension in the wood fibres is released the spring loaded limb may strike the operator and/or throw the chain saw out of control.
- **Use extreme caution when cutting brush and saplings.** The slender material may catch the saw chain and be whipped toward you or pull you off balance.
- **Carry the chain saw by the front handle with the chain saw switched off and away from your body. When transporting or storing the chain saw always fit the guide bar cover.** Proper handling of the chain saw will reduce the likelihood of accidental contact with the moving saw chain.
- **Follow instructions for lubricating, chain tensioning and changing accessories.** Improperly tensioned or lubricated chain may either break or increase the chance for kickback.
- **Keep handles dry, clean, and free from oil and grease.** Greasy, oily handles are slippery causing loss of control.
- **Cut wood only. Do not use chain saw for purposes not intended. For example: do not use chain saw for cutting plastic, masonry or non-wood building materials.** Use of the chain saw for operations different than intended could result in a hazardous situation.

IMPORTANT SAFETY INSTRUCTIONS

⚠ W A R N I N G

When using a cordless chainsaw, basic safety precaution should always be followed to reduce the risk of fire, electric shock, and injury to persons.

⚠ W A R N I N G (PROPOSITION 65)

Some dust created by power sanding, sawing, grinding, drilling, and other construction activities contains chemicals known to cause cancer, birth defects or other reproductive harm. Some examples of these chemicals are:

- Lead from lead-based paints
- Crystalline silica from bricks and cement and other masonry products, and
- Arsenic and chromium from chemically treated lumber.

Your risk of exposure to these chemicals varies depending on how often you do this type of work. To reduce your exposure to these chemicals, work in a well-ventilated area, and work with approved safety equipment, such as dust masks that are specially designed to filter out microscopic particles.

CHILD SAFETY

Tragic accidents can occur if the operator is not aware of the presence of children.

- Keep children out of the working area and under the watchful care of a responsible adult.
- Do not allow children under the age of 14 to operate this blower. Children who are 14 years of age and older must read and understand the operating instructions and safety rules in this manual and must be trained and supervised by a parent.
- Stay alert, and turn the blower off if a child or any other person enters the working area.
- Use extreme care when approaching blind corners, doorways, shrubs, trees, or other objects that may obscure your view of a child who may run into the wrong area.

IMPORTANT SAFETY INSTRUCTIONS

⚠ WARNING

Kickback may occur when the moving chain contacts an object at the upper portion of the tip of the guide bar or when the wood closes in and pinches the saw chain in the cut. Contact at the upper portion of the tip of the guide bar can cause the chain to dig into the object and stop the chain for an instant. The result is a lightning fast reverse reaction which kicks the guide bar up and back toward the operator. If the saw chain is pinched along the top of the guide bar, the guide bar can be driven rapidly back toward the operator. Either of these reactions can cause loss of saw control which can result in serious injury. Do not rely exclusively upon the safety devices built into the saw. As a chainsaw user, you should take several steps to keep your cutting jobs free from accident or injury.

CAUSES AND OPERATOR PREVENTION OF KICKBACK

1. Maintain a firm grip, with thumbs and fingers encircling the chain saw handles, with both hands on the saw and position your body and arm to allow you to resist kickback forces. Kickback forces can be controlled by the operator, if proper precautions are taken. Do not let go of the chain saw.

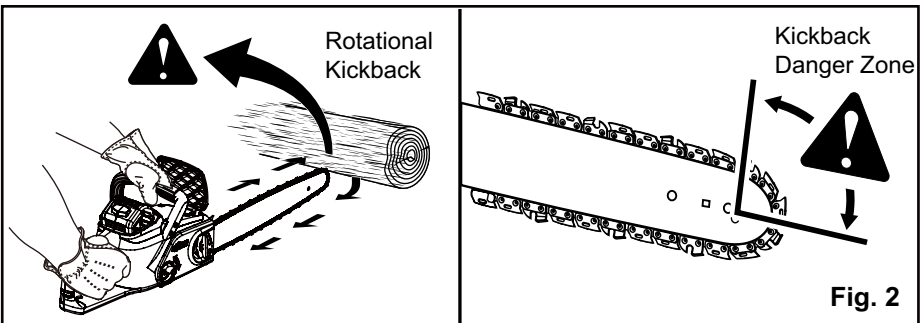

2. Do not overreach and do not cut above shoulder height. This helps prevent unintended tip contact and enables better control of the chain saw in unexpected situations.

3. Only use replacement bars and chains specified by the manufacturer. Incorrect replacement bars and chains may cause chain breakage and/or kickback.

4. Follow the manufacturer's sharpening and maintenance instructions for the saw chain. Decreasing the depth gauge height can lead to increased kickback.

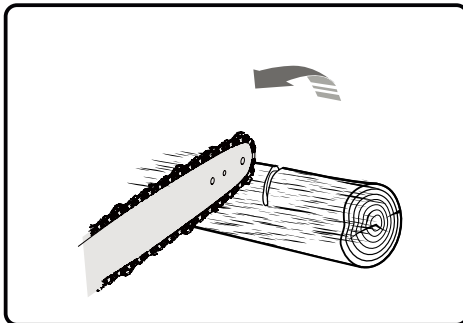

IMPORTANT SAFETY INSTRUCTIONS

Push and pull - This reaction force is always opposite to the direction the chain is moving where wood contact is made. Thus, the operator must be ready to control the PULL when cutting on the bottom edge of the bar, and PUSH when cutting along the top edge. (See Figure 3)

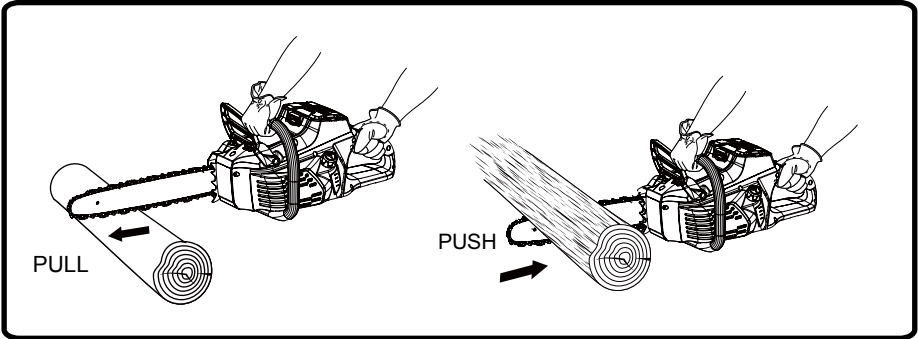

UNDERSTANDING YOUR CHAINSAW SAFETY DEVICES

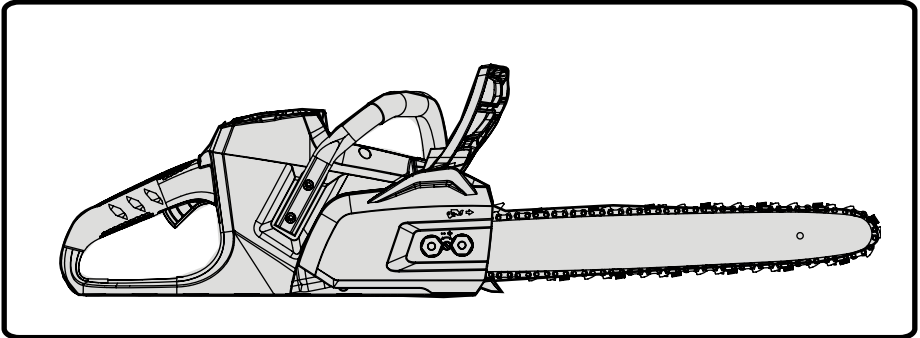















LOW-KICKBACK SAW CHAIN

The rakers (depth gauges) ahead of each cutter can minimize the force of a kickback reaction by preventing the cutters from digging in too deeply at the kickback zone. Only use replacement chain that is equivalent to original chain or has been certified as low kickback chain per ANSI B175.1. Low-kickback/skip tooth saw chain is a chain that has met the kickback performance requirements of ANSI B175.1 - 1991. When tested on the representative sample of chainsaws below 3.8 c.i.d. specified in ANSI B175.1 - 1991. As saw chains are sharpened during their useful life, they lose some of the low-kickback qualities and extra caution should be used.



SYMBOLS

Some of the following symbols may be used on this product. Please study them and learn their meaning. Proper interpretation of these symbols will allow you to operate the product better and safer.

SYMBOLS	DESIGNATION	EXPLANATION
V	Volts	Voltage.
A	Amperes	Current.
Hz	Hertz	Frequency (cycles per second).
W	Watts	Power.
hrs	Hours	Time.
n_0	No Load Speed	Rotational speed, at no load.
/ min	Per Minute	Revolutions, strokes, surface speed, orbits etc., per minute.
	Lithium-ion Battery Recycling	Designates that this tool is in compliance with lithium-ion battery recycling program requirements.
	Safety Alert Symbol	Precautions that involve your safety.
	Read the Instruction Manual	To reduce the risk of injury, user must read and understand the instruction manual before using this product.
	Eye Protection	Wear eye protection when operating this equipment.
	Wear Ear Protection	Wear ear protection when operating this equipment.
	Gloves	Wear non-slip, heavy-duty protective gloves when handling the chainsaw and the blade.
	Safety Footwear	Wear non-slip safety footwear when using this equipment.
	Kickback	DANGER! Beware of kickback.
	Operate With Two Hands	Hold and operate the saw properly with both hands.
	One Handed	Do not operate the saw using only one hand.
	Bar Nose Contact	Avoid bar nose contact.
	Keep Bystanders Away	Keep all bystanders at least 50' (15 m) away.
	Wet Conditions Alert	Do not expose to rain or use in damp locations.
	Class II Construction	Double-insulated construction.

SYMBOLS

The following signal words and meanings are intended to explain the levels of risk associated with this product.

SYMBOL	SIGNAL	MEANING
	DANGER	Indicates an imminently hazardous situation, which, if not avoided, will result in death or serious injury.
	WARNING	Indicates a potentially hazardous situation, which, if not avoided, could result in death or serious injury.
	CAUTION	Indicates a potentially hazardous situation, which, if not avoided, may result in minor or moderate injury.
	CAUTION	(Without Safety Alert Symbol) Indicates a situation that may result in property damage.

SERVICE

Servicing requires extreme care and knowledge and should be performed only by a qualified service technician. For service we suggest you return the product to your nearest **AUTHORIZED SERVICE CENTER** for repair. When servicing, use only identical replacement parts.

WARNING

- Do not use for wet materials.
 - Disconnect before cleaning or changing accessories.
-

WARNING

To avoid serious personal injury, do not attempt to use this product until you have read this Owner's Manual thoroughly and understand it completely. If you do not understand the warnings and instructions in this Owner's Manual, do not use this product. Call the Toll-free Helpline (1-855-470-4267) for assistance.

WARNING

 The operation of any power tool can result in foreign objects being thrown into your eyes, which can result in severe eye damage. Before operating a power tool, always wear safety goggles, safety glasses with side shields, or a full face shield when needed. We recommend a Wide Vision Safety Mask for use over eyeglasses or standard safety glasses with side shields. Always use eye protection that is marked to comply with ANSI Z87.1.

SAVE THESE INSTRUCTIONS

KNOW YOUR CHAIN SAW

KNOW YOUR CHAIN SAW

The safe use of this product requires an understanding of the information on the product and in this operator's manual as well as a knowledge of the project you are attempting. Before use of this product, familiarize yourself with all operating features and safety rules.

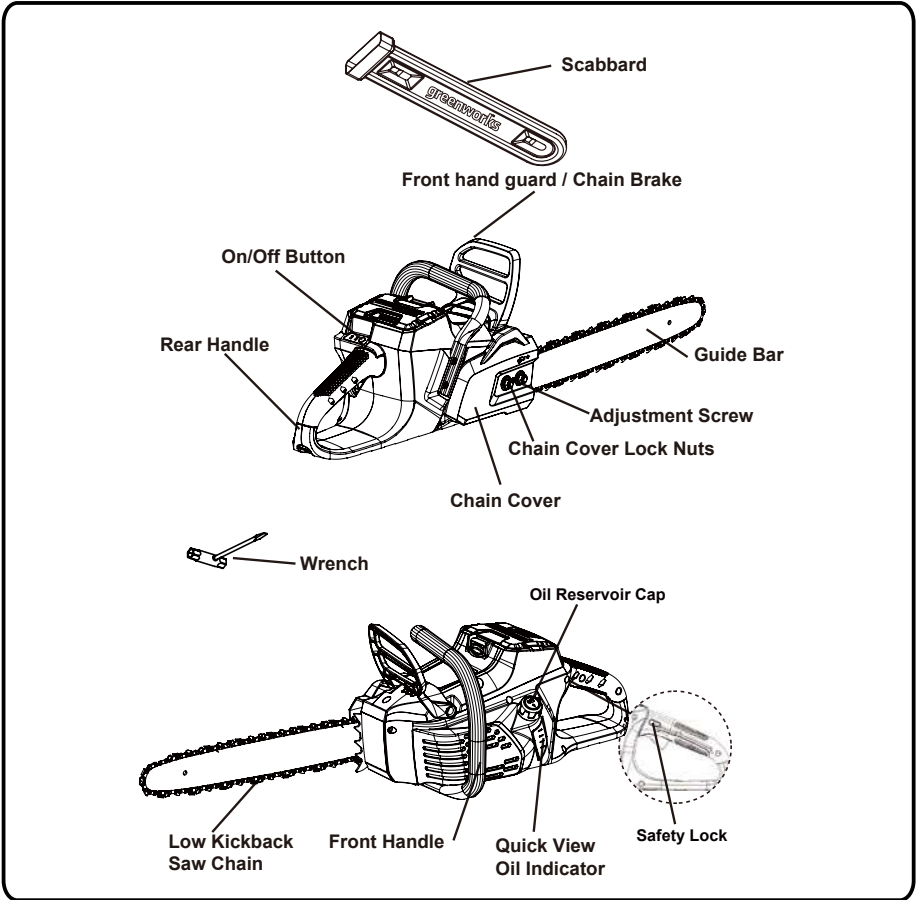





ASSEMBLY INSTRUCTION

UNPACKING

This product has been shipped completely assembled.

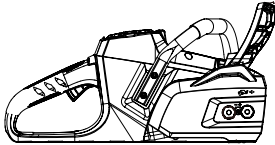
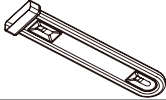
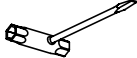
- Carefully remove the product and any accessories from the box. Make sure that all items listed in the package contents section are included.
- Inspect the product carefully to make sure no breakage or damage occurred during shipping.
- Do not discard the packing material until you have carefully inspected and satisfactorily operated the product.
- If any parts are damaged or missing, please call 1-855-470-4267 for assistance.

PACKING LIST

PART NAME	FIGURE	QTY
Chainsaw		1
Scabbard		1
Wrench - 13mm (located inside rear handle)		1
16" Bar and Chain		1
18" Bar and Chain		1
Operator's manual		1

▲ WARNING

If any parts are damaged or missing, do not operate this product until the parts are replaced. Using a product with damaged or missing parts could result in serious personal injury.

▲ WARNING

Do not attempt to modify this product or create accessories not recommended for use with this product. Any such alteration or modification is mis use and could result in a hazardous condition leading to possible serious personal injury.

ASSEMBLY

⚠ WARNING

Do not insert the battery until assembly is complete. Failure to comply could result in accidental starting and possible serious personal injury.

ADDING BAR AND CHAIN LUBRICANT

Use a bar and chain lubricant with this product. It is designed for chains and chain oilers, and is formulated to perform over a wide temperature range with no dilution required.

- Remove oil cap.
- Carefully pour the bar and chain oil into the tank.
- Wipe off excess oil and replace cap.
- Check and fill the oil tank when quick view oil indicator is below the MIN. line.
- Repeat as needed.

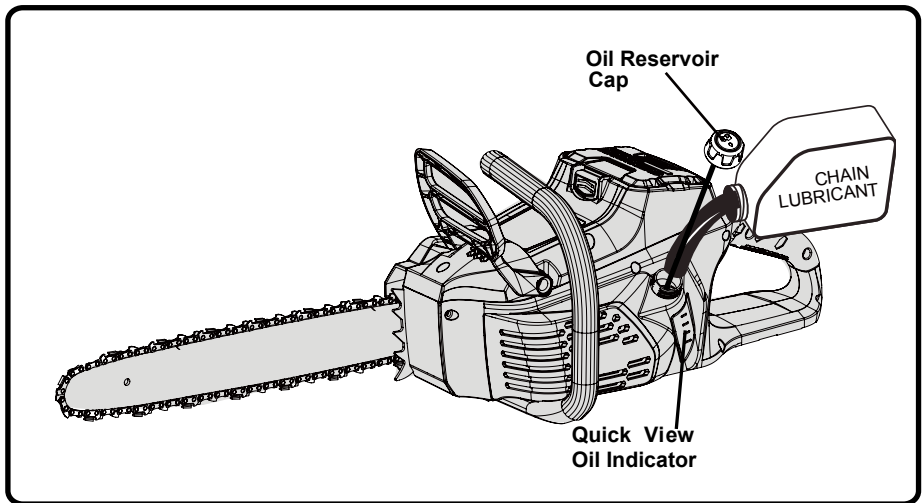

NOTE: Chain saw comes from the factory with no bar and chain oil added. The level should also be checked after every 20 minutes of use and refilled as needed.

NOTE:

- Do not use dirty, used or otherwise contaminated oils. Damage may occur to the bar or chain.
 - It is normal for oil to seep from the saw when not in use. To prevent seepage, empty the oil tank after each use then run for one minute. When storing the unit for a long period of time (three months or longer) be sure the chain is lightly lubricated; this will prevent rust on the chain and bar sprocket.
-

ASSEMBLY

BATTERY

▲ I M P O R T A N T

The battery pack is not charged when it is purchased. Before using the chain saw for the first time, place the battery pack in the battery charger and charge it fully. Be sure to read all safety precautions, and follow the instructions in the section entitled Charging Procedure. With regular use, the battery will require shorter charging times. When storing the chain saw for a prolonged period of time, remove the battery. When the chain saw is going to be used again, charge the battery pack for at least a full charging period. This product has no memory effect.

TO INSTALL THE BATTERY:

1. Align the battery pack (3) with the battery compartment on the chain saw.
 2. Grasp the chain saw (2) firmly.
 3. Push the battery pack into the battery compartment until the latch locks into place.
 4. You should hear a "click" once the battery is installed.
-

▲ I M P O R T A N T

This Lithium-ion battery pack is equipped with an internal circuit breaker which will automatically shut off the power to the tool if overloaded.

If this occurs, release the trigger to reset the internal circuit breaker.

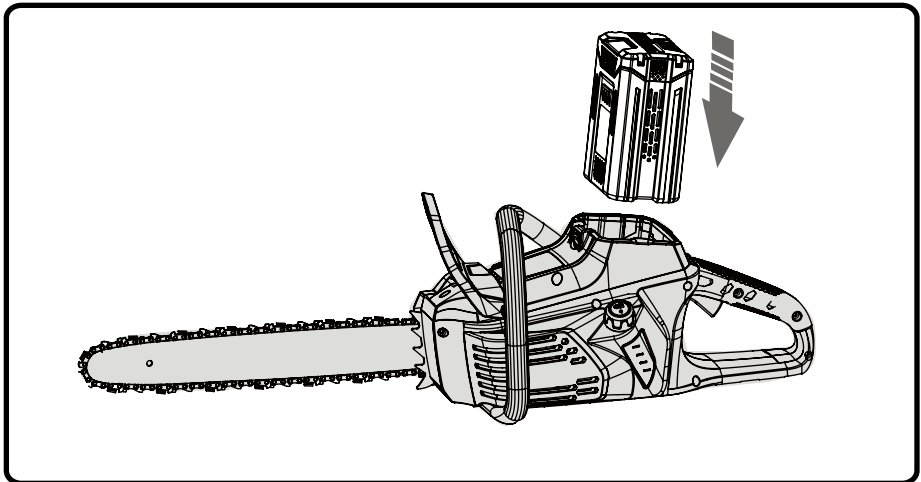

▲ I M P O R T A N T

- Make sure the chain brake is not engaged;
 - Pull back on chain brake guard;
 - Press the O/I button to turn the unit on;
-

ASSEMBLY

TO REMOVE THE BATTERY:

1. Press the battery release button on the chain saw. This will cause the battery to raise out of the tool slightly.
2. Grasp the chain saw firmly and pull the battery out of the handle.

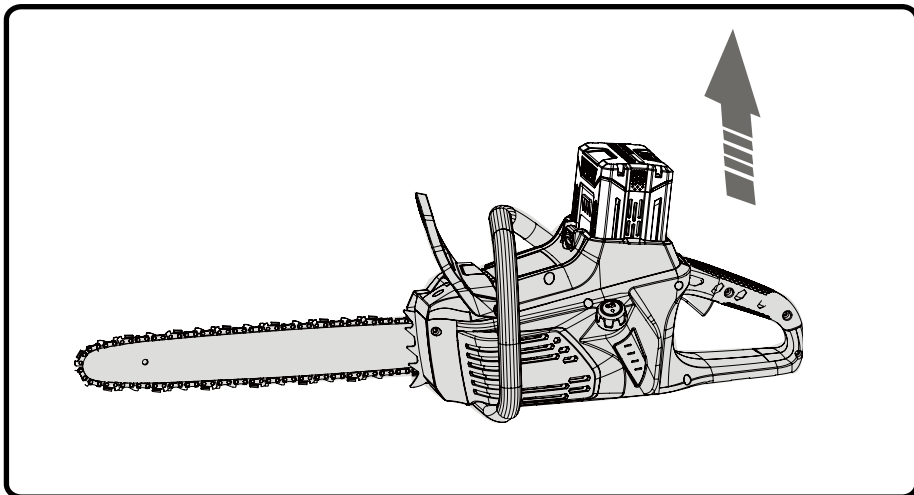

⚠ WARNING

- Follow these instructions in order to avoid injury and to reduce the risk of electric shock or fire:
- Replace the battery or the charger immediately if the battery case or charger cord is damaged.
 - Read, understand, and follow the instructions contained in the charger manual.
-

OPERATION

STARTING AND STOPPING THE CHAIN SAW

A. To start the chain saw:

- Make sure chain tension is at desired setting. Refer to adjusting the chain tension in the Care and Maintenance section of this manual.
- Make sure the chain cover lock knob is tight to the chain cover.
- Make sure no objects or obstructions are in the immediate vicinity which could come in contact with the bar and chain.
- Fit the battery into the chain saw.
- Press the power button on the left of the rear handle. You will hear two beeps signalling the chain saw is active.
- Press in the safety lock. This makes the trigger switch operational.
- Press and hold the trigger switch and keep it pressed for continued operation.

B. To stop the chain saw:

- Release the switch trigger to stop the chain saw.
- Upon release of the trigger switch, the safety lock will be automatically reset to the lock position.

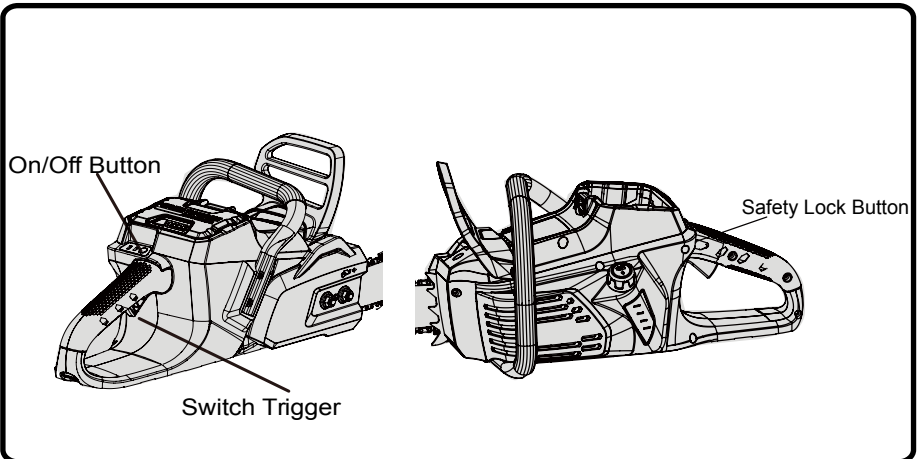

NOTE: *It is normal for the chain to coast to a stop once the trigger switch is released.*

OPERATION

OPERATING THE CHAIN BRAKE

Check the operating condition of the chain brake prior to each use.

- Engage the chain brake by rotating your left wrist towards the guard, allowing the back of your hand to engage the brake while the chain is rotating. Be sure to maintain both hands on the saw handles at all times.

▲ WARNING

If the chain brake does not stop the chain immediately, or if the chain brake will not stay in the run position without assistance, take the saw to an authorized service center for repair prior to use.

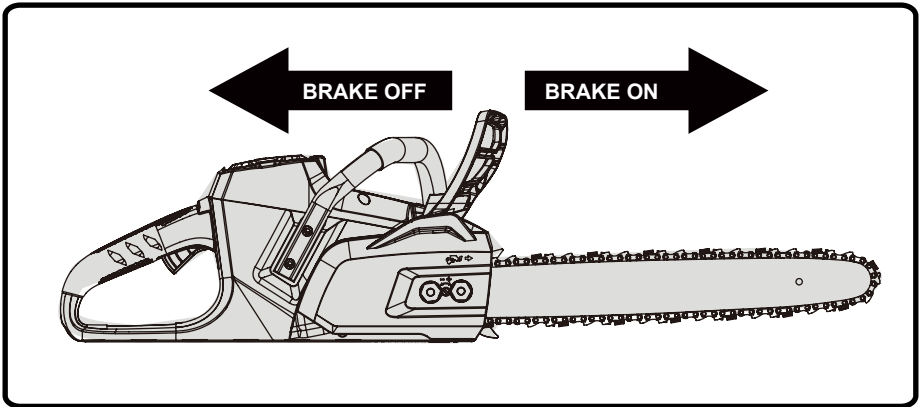

OPERATION

PREPARING FOR CUTTING

PROPER GRIP ON HANDLES

See General Safety Rules for appropriate safety equipment.

- Wear non-slip gloves for maximum grip and protection.
- Hold the saw firmly with both hands. Always keep your left hand on the front handle and your right hand on the rear handle so that your body is to the left of the chain line.
- Maintain a proper grip on the saw whenever the motor is running. The fingers should encircle the handle and the thumb should be wrapped under the handlebar. This grip is least likely to be broken by a kickback or other sudden reaction of the saw. Any grip in which the thumb and fingers are on the same side of the handle is dangerous because a slight kick of the saw can cause loss of control.

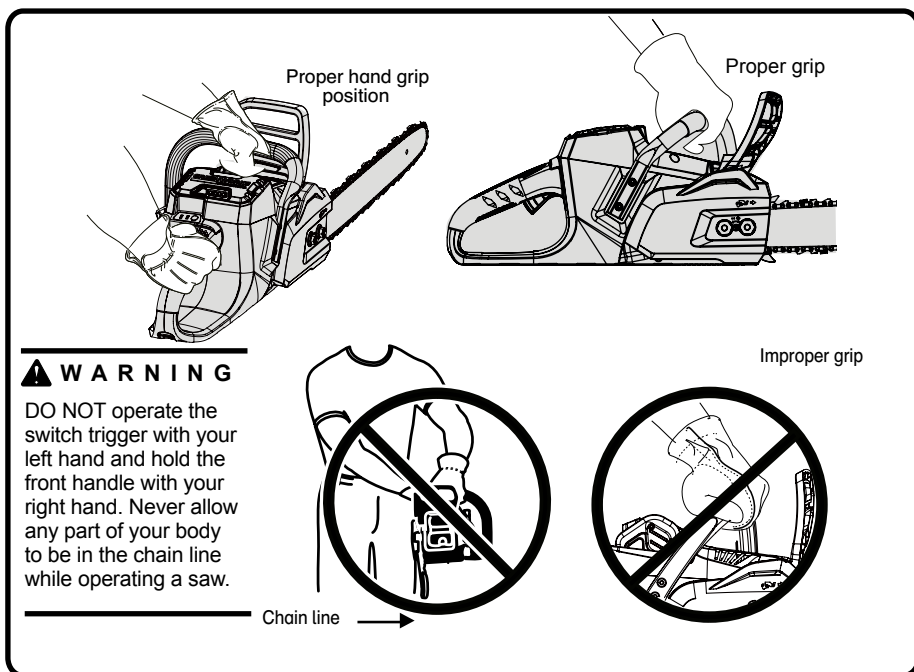

OPERATION

PROPER CUTTING STANCE

- Balance your weight with both feet on solid ground.
- Keep left arm with elbow locked in a “straight arm” position to withstand any kickback force.
- Keep your body to the left of the chain line.
- Keep your thumb on underside of front handle.

BASIC OPERATING/CUTTING PROCEDURES

Practice cutting a few small logs using the following technique to get the “feel” of using the saw before you begin a major sawing operation.

- Take the proper stance in front of the wood.
- Press the safety lock and squeeze the trigger switch then release the safety lock and let the chain accelerate to full speed before entering the cut.
- Begin cutting with the saw against the log.
- Keep the unit running the entire time you are cutting, maintain a steady speed.
- Allow the chain to cut for you; exert only light downward pressure. Forcing the cut could result in damage to the bar, chain, or motor.
- Release the trigger switch as soon as the cut is completed, allowing the chain to stop. If you run the saw without a cutting load, unnecessary wear can occur to the chain, bar, and unit.
- Do not put pressure on the saw at the end of the cut.

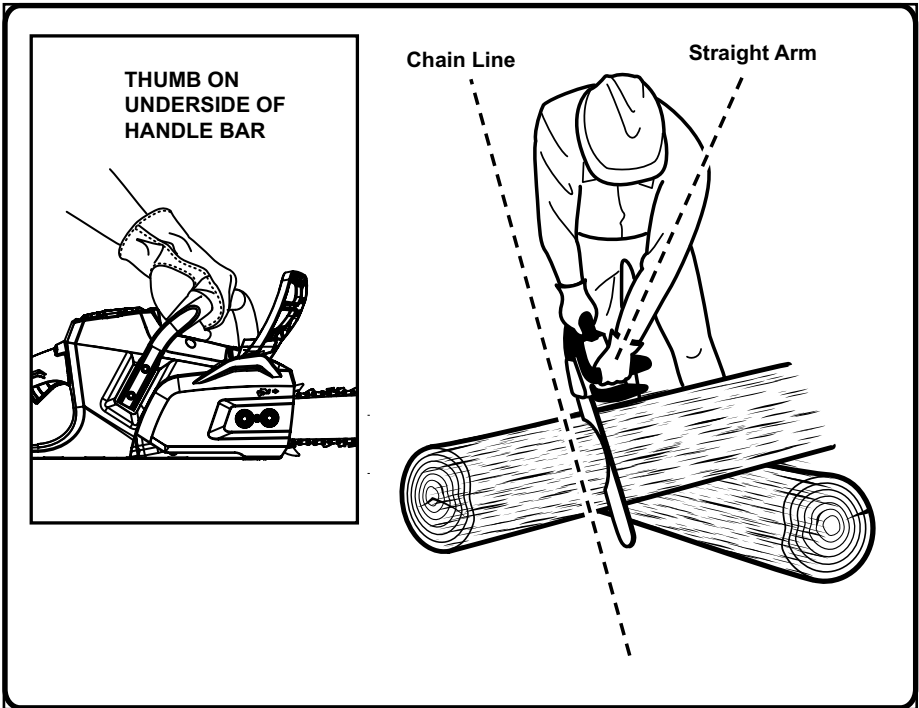

OPERATION

REMOVING BUTTRESS ROOTS

A buttress root is a large root extending from the trunk of the tree above the ground. Remove large buttress roots prior to felling. Make the horizontal cut into the buttress first, followed by the vertical cut. Remove the resulting loose section from the work area. Follow the correct tree felling procedure as stated in Proper Procedure For Tree Felling after you have removed the large buttress roots.

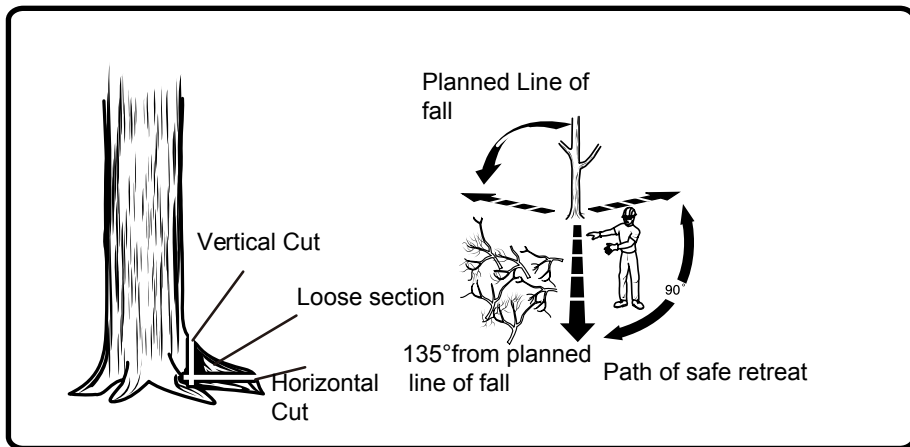

PROPER PROCEDURE FOR TREE FELLING

- Felling a tree — When bucking and felling operations are being performed by two or more persons at the same time, the felling operation should be separated from the bucking operation by a distance of at least twice the height of the tree being felled. Trees should not be felled in a manner that would endanger any person, strike any utility line or cause any property damage. If the tree does make contact with any utility line, the utility company should be notified immediately.
- Operator should keep on the uphill side of terrain as the tree is likely to roll or slide after it is felled.
- Pick your escape route (or routes in case the intended route is blocked). Clear the immediate area around the tree and make sure there are no obstructions in your planned path of retreat. Clear the path of safe retreat approximately 135° from the planned line of fall.
- Consider the force and direction of the wind, the lean and balance of the tree, and the location of large limbs. These things influence the direction in which the tree will fall. Do not try to fell a tree along a line different from its natural line of fall.
- Remove dirt, stones, loose bark, nails, staples, and wire from the tree where felling cuts are to be made.
- Notched Undercut. Cut a notch about 1/3 the diameter of the trunk on the side of the tree. Make the notch cuts so they intersect at a right angle to the line of fall. This notch should be cleaned out to leave a straight line. To keep the weight of the wood off the saw, always make the lower cut of the notch before the upper cut.

OPERATION

- **Felling Backcut.** As the felling cut gets close to the hinge, the tree should begin to fall. If there is any chance the tree may not fall in the desired direction or it may rock back and bind the saw chain, stop cutting before the felling cut is complete and use wedges of wood, plastic or aluminum to open the cut and drop the tree along its desired line of fall. Make the backcut level and horizontal, and at a minimum of 2 in. (5 cm) above the horizontal cut of the notch.
- On large diameter trees, stop the back cut before it is deep enough for the tree to either fall or settle back on the stump. Then insert soft wooden or plastic wedges into the cut so they do.
- As tree starts to fall, stop the chain saw and put it down immediately. Retreat along the cleared path, but watch the action in case something falls your way.

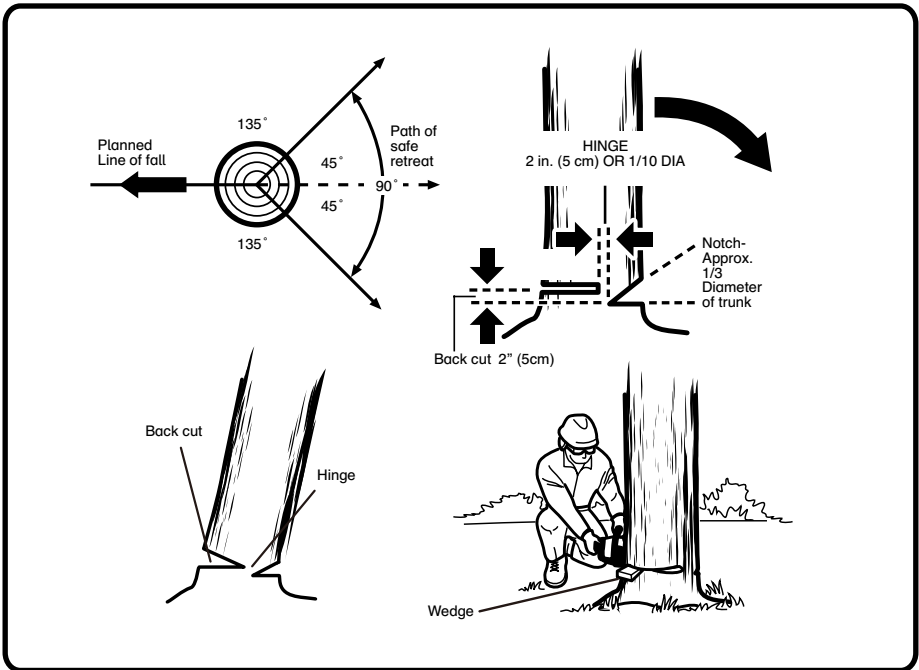

OPERATION

BUCKING

Bucking is the term used for cutting a fallen tree to the desired log length.

- Always make sure your footing is secure and your weight is distributed evenly on both feet.
- Cut only one log at a time.
- Support small logs on a saw horse or another log while bucking.
- Keep a clear cutting area. Make sure that no objects can contact the guide bar nose and chain during cutting as this can cause kickback. Refer to Kickback earlier in this manual.
- When bucking on a slope, always stand on the uphill side of the log. To maintain complete control of the chain saw when cutting through the log, release the cutting pressure near the end of the cut without relaxing your grip on the chain saw handles. Do not let the chain contact the ground. After completing the cut, wait for the saw chain to stop before you move the chain saw. Always stop the motor before moving from tree to tree.

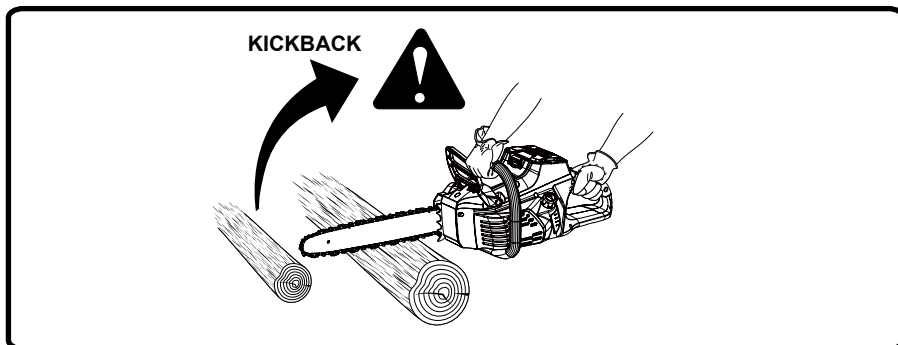

BUCKING WITH A WEDGE

If the wood diameter is large enough for you to insert a soft bucking wedge without touching the chain, you should use the wedge to hold the cut open to prevent pinching.

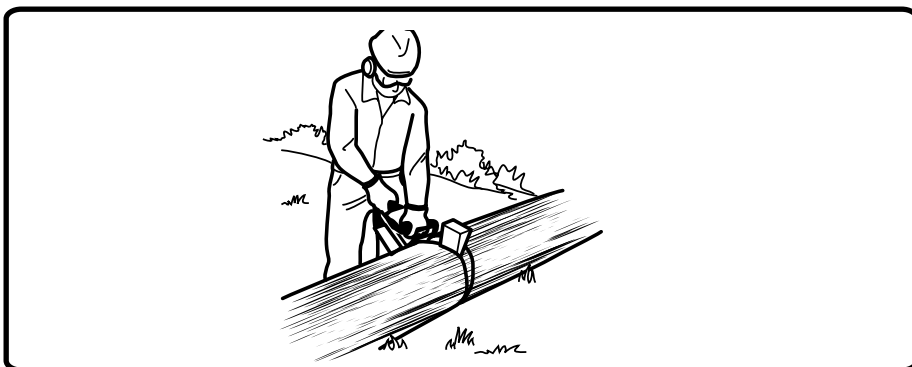

OPERATION

BUCKING LOGS UNDER STRESS

When the log is supported on one end, cut 1/3 the diameter from the underside. Then make the finished cut by overbucking to meet the first cut. When the log is supported on both ends, cut 1/3 of the diameter from the top overback. Then make the finished cut by under bucking the lower 2/3 to meet the first cut.

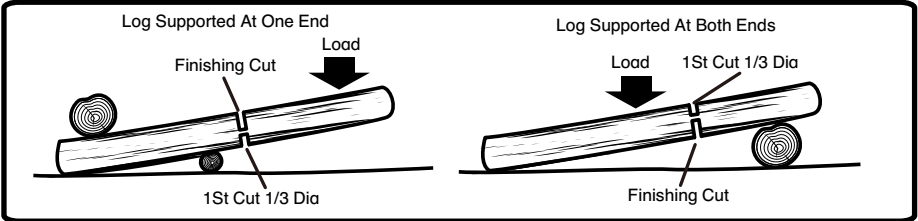

OVERBUCKING

Begin on the top side of the log with the bottom of the saw against the log; exert light pressure downward. Note that the saw will tend to pull away from you.

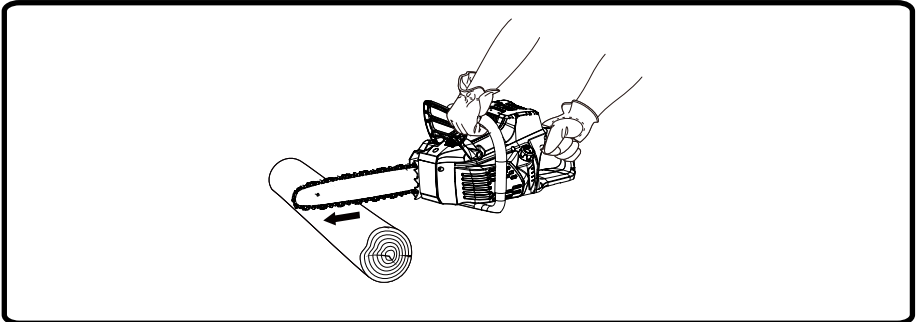

UNDERBUCKING

Begin on the under side of the log with the top of the saw against the log; exert light pressure upward. During under bucking, the saw will tend to push back at you. Be prepared for this reaction and hold the saw firmly to maintain control.

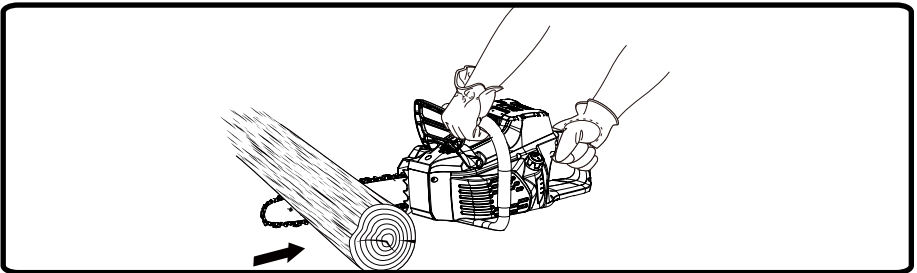

OPERATION

LIMBING

Limbing is removing branches from a fallen tree.

- Work slowly, keeping both hands on the chain saw with a firm grip. Always make sure your footing is secure and your weight is distributed evenly on both feet.
- Leave the larger support limbs under the tree to keep the tree off the ground while cutting.
- Limbs should be cut one at a time. Remove the cut limbs from the work area often to help.
- Keep the work area clean and safe.
- Branches under tension should be cut from the bottom up to avoid binding the chain saw.
- Keep the tree between you and the chain saw while limbing. Cut from the side of the tree opposite the branch you are cutting.

PRUNING

Pruning is trimming limbs from a live tree.

- Work slowly, keeping both hands on the chain saw with a firm grip. Always make sure your footing is secure and your weight is distributed evenly on both feet.
- Do not cut from a ladder. This is extremely dangerous. Leave this operation for professionals.
- Do not cut above chest height as a saw held higher is difficult to control against kickback.
- When pruning trees it is important not to make the finishing cut next to the main limb or trunk until you have cut off the limb further out to reduce the weight. This prevents stripping the bark from the main member.
- Underbuck the branch 1/3 through for your first cut.
- Your second cut should overbuck to drop the branch off.
- Now make your finishing cut smoothly and neatly against the main member so the bark will grow back to seal the wound.

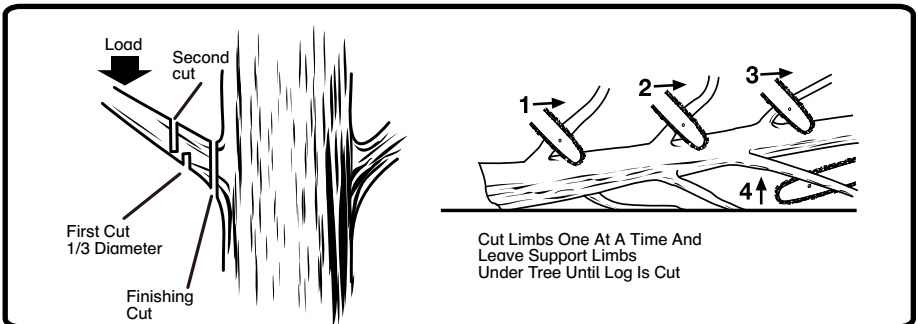

OPERATION

CUTTING SPRINGPOLES

A springpole is any log, branch, rooted stump, or sapling which is bent under tension by other wood so that it springs back if the wood holding it is cut or removed. On a fallen tree, a rooted stump has a high potential of springing back to the upright position during the bucking cut to separate the log from the stump. Watch out for springpoles — they are dangerous.

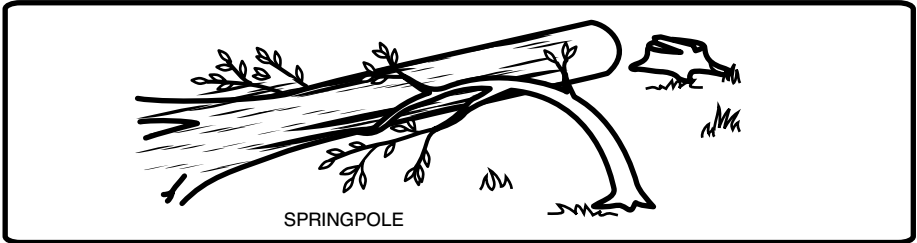

▲ W A R N I N G

If the limbs to be pruned are above chest height, hire a professional to perform the pruning.

▲ W A R N I N G

Springpoles are dangerous and could strike the operator, causing the operator to lose control of the chain saw. This could result in severe or fatal injury to the operator.

BATTERY & CHARGER MAINTENANCE

CHARGING PROCEDURE

NOTE: *The battery is not shipped fully charged. It is recommended to fully charge before first use to ensure that maximum run time can be achieved. This lithium-ion battery will not develop a memory and may be charged at any time.*

Low voltage charging:

If the battery has been stored with little to no charge for a long period of time, the charger will go into recovery mode, which will take 20 hrs to fully charge the battery. This will enhance the life of the battery. Once it is fully charged, the next charge will return to standard charging.

A fully discharged battery pack will require the allotted time as stated in the battery manual.

- Plug the charger into an AC power outlet.
- Insert the battery into the charger.

This is a diagnostic charger. The Charger LED Lights will illuminate in specific order to communicate the current battery status. They are as follows:

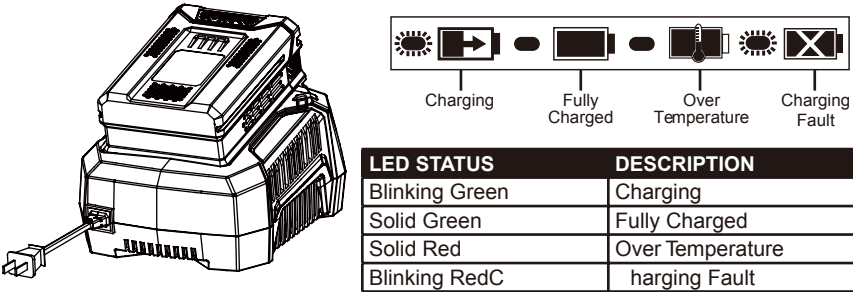

LED STATUS	DESCRIPTION
Blinking Green	Charging
Solid Green	Fully Charged
Solid Red	Over Temperature
Blinking RedC	Charging Fault

False defect note:

When the battery is inserted into the charger and the status LED blinks RED, remove the battery from the charger for 1 minute, then reinsert. If the status LED blinks GREEN, then the battery is properly charging. If the status LED is still blinking RED, remove the battery and unplug the charger for 1 minute.

After 1 minute, plug in the charger and reinsert the battery. If the status LED blinks GREEN, then the battery is properly charging. If the status LED is still blinking RED, the battery is defective and needs to be replaced.

BATTERY & CHARGER MAINTENANCE

CHECKING THE CHARGE

If the battery pack does not charge properly:

- Check the current at the power outlet with another tool. Make sure that the outlet is not turned off.
- Check that the charger contacts have not been shorted by debris or foreign material.
- If the air temperature is above 104°F or below 45°F, move the charger and battery pack to a room temperature location.

⚠ WARNING

If the battery is inserted into the charger when warm or hot, the CHARGING LED indicator light on the charger may switch on and illuminate RED. If this occurs allow the battery to cool inside of the charger for up to 30 minutes. Charging should automatically start once battery has cooled.

CHARGER MOUNTING

1. This charger can be installed on a wall using two #8 screws (not included).
2. Locate the desired placement for the charger to be mounted.
3. If fastening to wood studs use 2 wood screws (not included).
4. Drill two holes 4.5 in. apart ensuring that they are vertically aligned.
5. If fastening to drywall use wall anchors (not included) and screws to secure the charger to the wall.

NOTE: *If the battery and the charger won't be used for a long time, please remove the battery from the charger and pull out the AC power plug.*

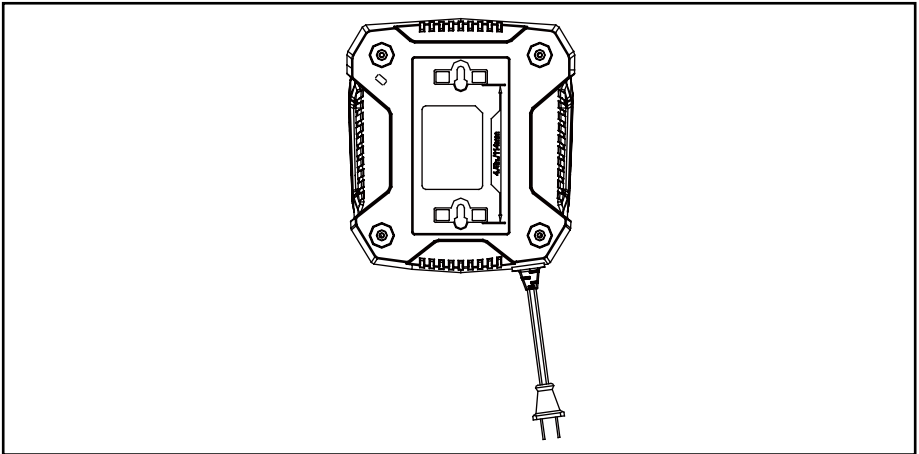

MAINTENANCE

GENERAL MAINTENANCE

Avoid using solvents when cleaning plastic parts. Most plastics are susceptible to damage from various types of commercial solvents and may be damaged by their use. Use clean cloths to remove dirt, dust, lubricant, grease, etc., firmly to maintain control.

LUBRICATION

All of the bearings in this product are lubricated with a sufficient amount of high grade lubricant for the life of the unit under normal operating conditions. Therefore, no further lubrication is required.

REPLACING THE GUIDE BAR AND CHAIN

▲ D A N G E R

Never start the motor before installing the guide bar, chain, chain cover, and chain cover lock nuts. Without all these parts in place, the clutch can fly off or explode, exposing the user to possible serious injury.

▲ W A R N I N G

To avoid serious personal injury, read and understand all the safety instructions in this section.

▲ W A R N I N G

Before performing any maintenance, make sure the battery is removed. Failure to heed this warning could result in serious personal injury.

▲ C A U T I O N

Always wear gloves when handling the bar and chain; these components are sharp and may contain burrs.

MAINTENANCE

- Remove the battery from the chain saw.
- Remove the supplied wrench from the rear handle.
- Remove the two chain cover lock nuts from the chain cover by rotating them counterclockwise with the wrench.

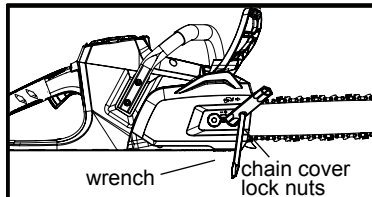

- Remove the chain cover from the mounting surface.
- The bar and chain can now be removed by lifting it away from the main body of the saw and releasing the chain from the sprocket.
- Remove the old chain from the bar.

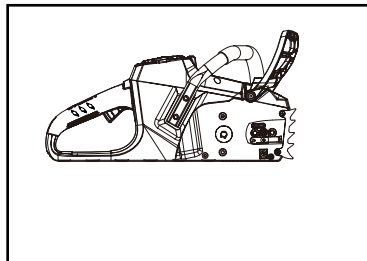
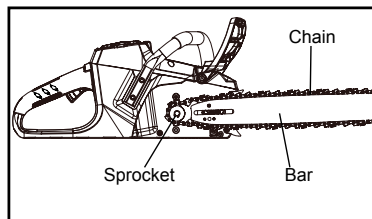

- Lay out the new saw chain in a loop and straighten any kinks. The cutters should face in the direction of chain rotation. If they face backwards, turn the loop over.
- Place the chain drive links into the bar groove.

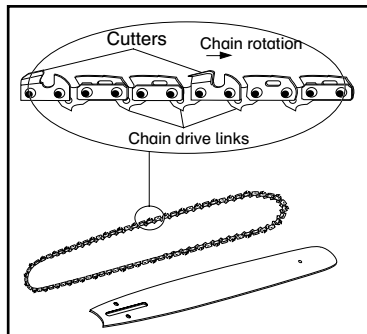

MAINTENANCE

NOTE: Make certain of direction of the chain.

- Position the chain so there is a loop at the back of the bar.
- Hold the chain in position on the bar and place the loop around the sprocket.
- fit the bar flush against the mounting surface so that the bar studs are in the long slot of the bar. Ensure that the chain is over the sprocket.

NOTE: When placing the bar on the bar studs, ensure that the adjusting pin is in the chain tension pin hole.

- Replace the chain cover.
- Remove all slack from the chain by turning the chain adjustment screw clockwise until the chain sea is snugly against the bar with the drive links in the bar groove.

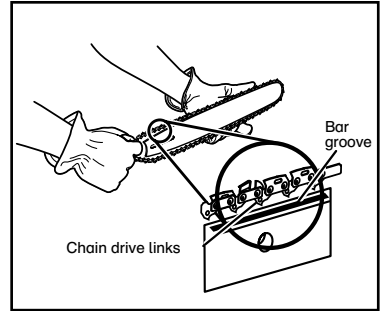

- Lift the tip of the guide bar up to check for sag.
- Release the tip of the guide bar and turn the chain adjustment screw 1/2 turn clockwise. Repeat this process until sag does not exist.
- Hold the tip of the guide bar up and tighten the chain cover lock nuts by turning them with the wrench.
- The chain is correctly tensioned when there is no sag on the underside of the guide bar, the chain is snug, but it can be turned by hand without binding.

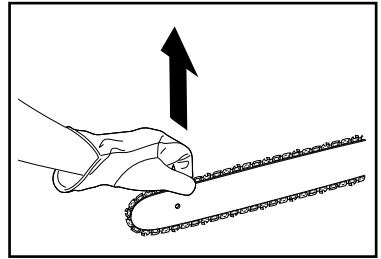

NOTE: If the chain is too tight, it will not rotate. Loosen the chain cover lock nuts slightly and turn the chain adjustment screw 1/4 turn counterclockwise. Lift the tip of the guide bar up and retighten the chain cover lock nuts. Ensure that the chain will rotate without binding.

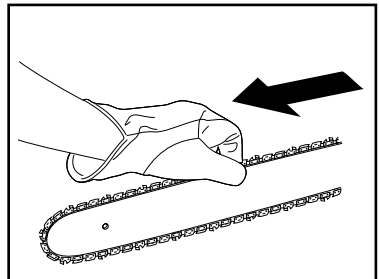

MAINTENANCE

ADJUSTING THE CHAIN TENSION

⚠ WARNING

Never touch or adjust the chain while the motor is running. The saw chain is very sharp. Always wear protective gloves when performing maintenance on the chain.

- Loosen the chain cover lock nuts with the supplied wrench. The chain cover lock nuts do not have to be completely removed in order to adjust the chain tension.

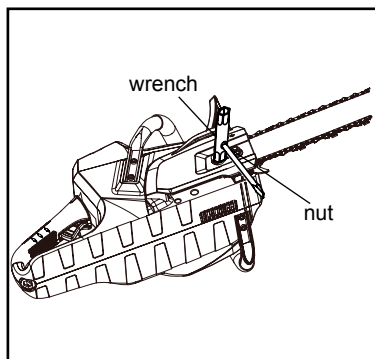

- Rotate the chain adjustment screw clockwise to increase the chain tension and rotate counterclockwise to decrease the chain tension.
- Once the chain is at the desired tension, tighten the chain cover lock nuts.

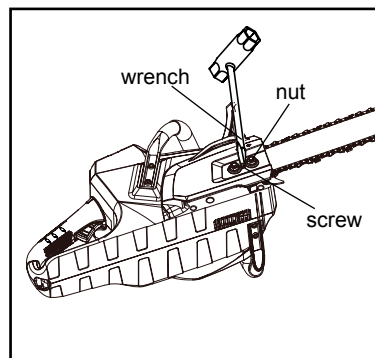

NOTE: During normal saw operation, the temperature of the chain increases. The drive links of a correctly tensioned warm chain will hang approximately 1/16 in. (1,58 mm) out of the bar groove.

NOTE: New chains tend to stretch; check the chain tension frequently and tension as required.

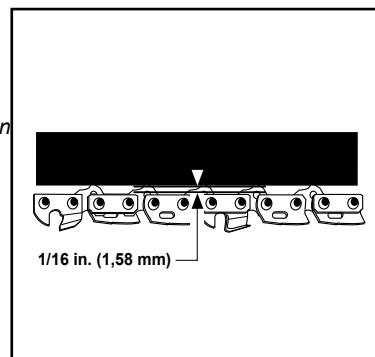

MAINTENANCE

CHAIN MAINTENANCE

Use only a low-kickback chain on this saw. This fast-cutting chain provides kickback reduction when properly maintained. For smooth and fast cutting, maintain the chain properly. The chain requires sharpening when the wood chips are small and powdery, the chain must be forced through the wood during cutting, or the chain cuts to one side. During maintenance of the chain, consider the following:

- Improper filing angle of the side plate can increase the risk of severe kickback
- Raker (depth gauge) clearance.
- Too low increases the potential for kickback.
- Not low enough decreases cutting ability.
- If the cutter teeth hit hard objects such as nails or stones, or are abraded by mud or sand on the wood, have an authorized service center sharpen the chain.

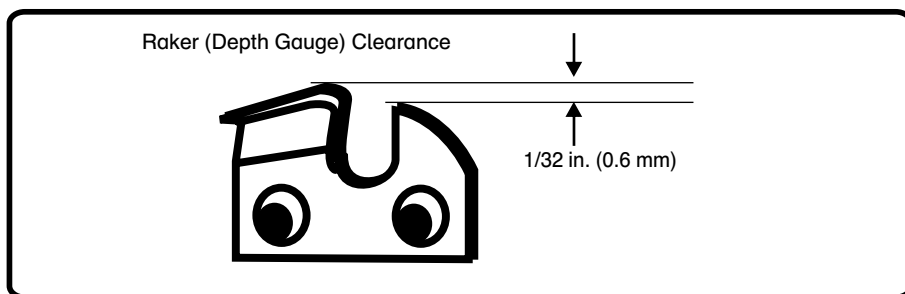

NOTE:

- *Inspect the drive sprocket for wear or damage when replacing the chain. If signs of wear or damage are present in the areas indicated, have the drive sprocket replaced by an authorized service center.*
- *If you do not fully understand the correct procedure for sharpening the chain after reading the instructions that follow, have the saw chain sharpened by an authorized service center or replace with a recommended low-kickback chain.*

MAINTENANCE

SHARPENING THE CUTTERS

- Be careful to file all cutters to the specified angles and to the same length, as fast cutting can be obtained only when all cutters are uniform.
- Tension the chain prior to sharpening. Refer to Adjusting The Chain Tension.
- Use a 5/32 in. (4 mm) diameter round file and holder. Do all of your filing at the midpoint of the bar.
- Keep the file level with a top plate of the tooth. Do not let the file dip or rock.
- Using light but firm pressure. Stroke towards the front corner of the tooth.
- Lift the file away from the steel on each return stroke.
- Put a few firm strokes on every tooth. File all left hand cutters in one direction. Then move to the other side and file the right hand cutters in the opposite direction.
- Remove filings from the file with a wire brush.

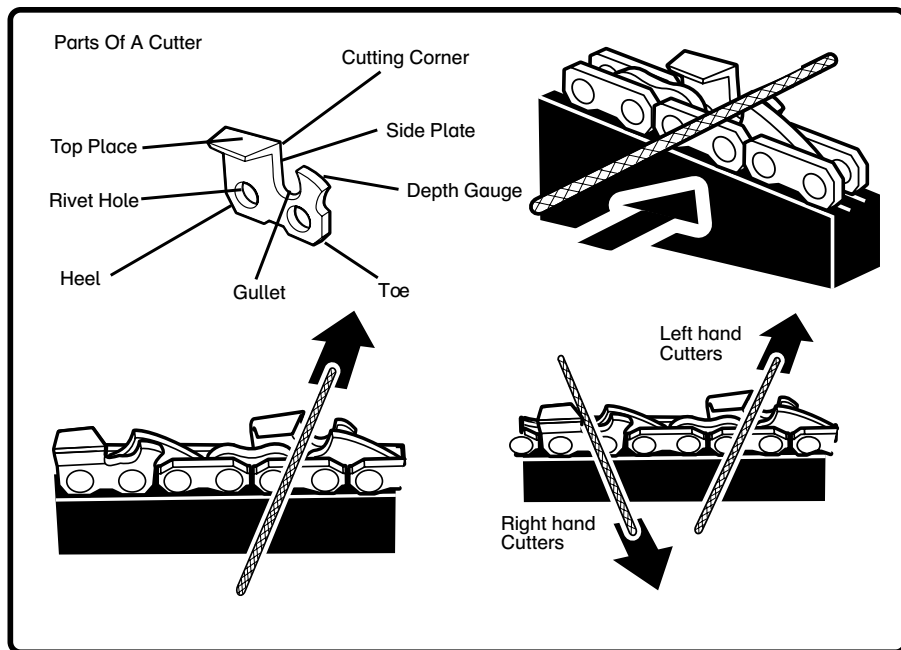

⚠ WARNING

- Make sure the battery is removed from the chain saw before you work on the saw.
- The saw chain is very sharp. Always wear protective gloves when performing maintenance to the chain to prevent serious personal injury.
- A dull or improperly sharpened chain can cause excessive motor speed during cutting, which may result in severe motor damage.

MAINTENANCE

TOP PLATE FILING ANGLE

- CORRECT 30° – file holders are marked with guide marks to align file properly to produce correct top plate angle.
- LESS THAN 30° – for cross cutting.
- MORE THAN 30° – feathered edge dulls quickly.

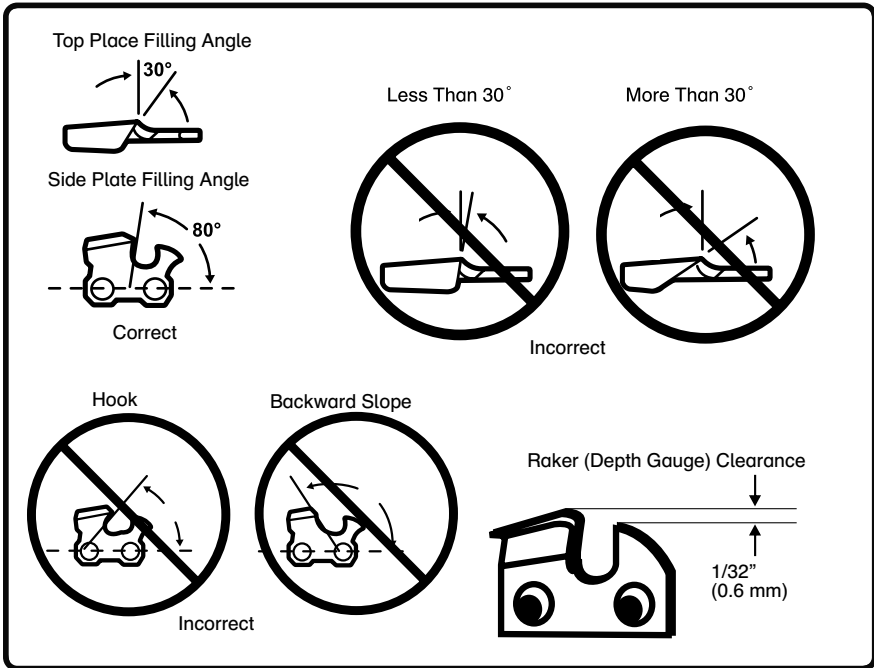

SIDE PLATE ANGLE

- Correct 80° – Produced automatically if you use the correct diameter file in the file holder.
- Hook – “Grabs” and dulls quickly; increases the potential of kickback. Results from using a file with a diameter too small or a file held too low.
- Backward Slope – Needs too much feed pressure; causes excessive wear to the bar and chain. Results from using a file with a diameter too large or file held too high.

MAINTENANCE

SIDE PLATE ANGLE

- Maintain the depth gauge at a clearance of 1/32 in. (0.6 mm). Use a depth gauge tool for checking the depth gauge clearances.
- Every time the chain is filed, check the depth gauge clearance.
- Use a flat file and a depth gauge jointer to lower all gauges uniformly. Use a 1/32 in. (0.6 mm) depth gauge jointer. After lowering each depth gauge, restore original shape by rounding the front. Be careful not to damage adjoining drive links with the edge of the file.
- Depth gauges must be adjusted with the flat file in the same direction the adjoining cutter was filed with the round file.
- Use care not to contact cutter face with flat file when adjusting depth gauges.

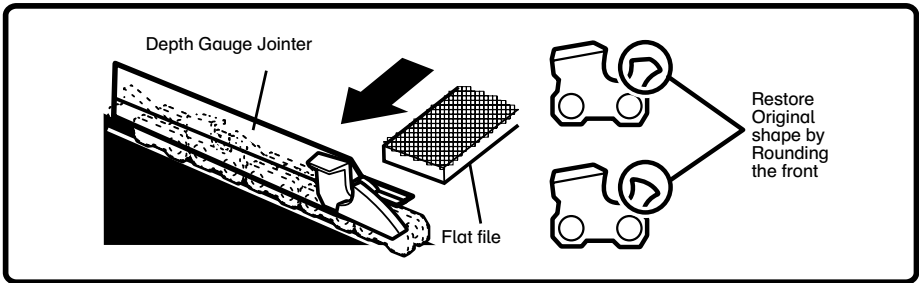

MAINTAINING THE GUIDE BAR

Every week of use, reverse the guide bar on the saw to distribute the wear for maximum bar life.

The bar should be cleaned every day of use and checked for wear and damage. Feathering or burring of the bar rails is a normal process of bar wear. Such faults should be smoothed with a file as soon as they occur. A bar with any of the following faults should be replaced:

- Wear inside the bar rails that permits the chain to lay over sideways
- Bent guide bar
- Cracked or broken rails
- Spread rails

Lubricate guide bars weekly with a sprocket at their tip. Using a grease syringe, lubricate weekly in the lubricating hole. Turn the guide bar and check that the lubrication holes and chain groove are free from impurities.

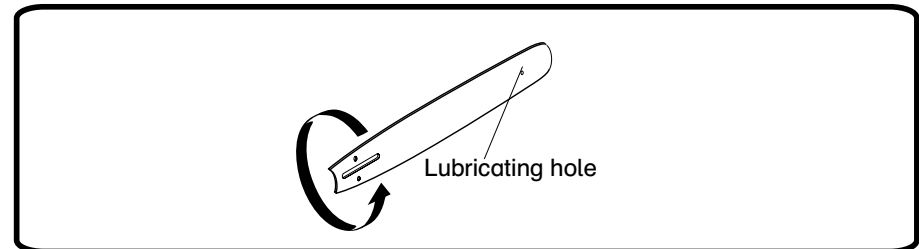

MAINTENANCE

QUICK REFERENCE OF CHAIN&BAR ASSEMBLY (CHAIN TENSION)

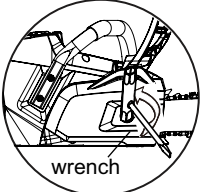
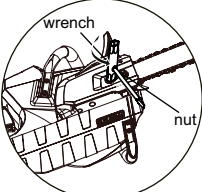
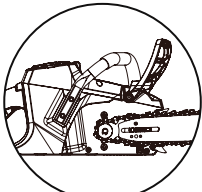
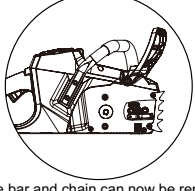
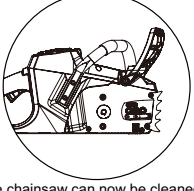
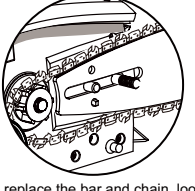
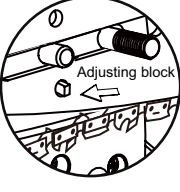
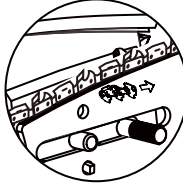
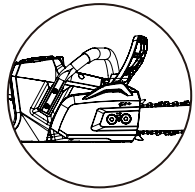
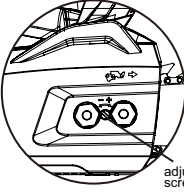
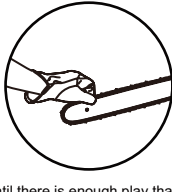
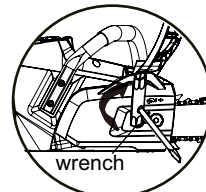
 <p>1. To remove the chain cover, loosen the two chain cover lock nuts by turning them counterclockwise with the supplied wrench.</p>	 <p>2. Then loosen the adjustment screw 2 or 3 turns.</p>	 <p>3. Now totally remove the chain cover lock nuts and remove the chain cover.</p>
 <p>4. The bar and chain can now be removed by lifting it away from the main body of the saw and releasing the chain from the drive pulley.</p>	 <p>5. The chainsaw can now be cleaned with a brush and or rag to remove sawdust and oil.</p>	 <p>6. To replace the bar and chain, loop the chain over the drive pulley and place the bar against the center alignment groove.</p>
 <p>7. Ensure that the adjusting block is located in the tensioning hole on the chain bar.</p>	 <p>8. And that the rubber block and chain bar are free from oil, as this helps to keep tension on the chain.</p>	 <p>9. Replace the chain cover and chain cover lock nuts knob, but do not tighten.</p>
 <p>10. Turn the adjustment screw Clockwise to tighten the chain.</p>	 <p>11. Until there is enough play that the chain can be pulled away from the bar, but not so much that the runners can be pulled out of the bar.</p>	 <p>12. Once you have the correct tension, fully tighten the chain cover lock nuts.</p>

NOTE:

- Chains stretch with use, check and tension often.
- Never tension a warm chain before storing, as chains shrink when cool, this can damage chain, bar and saw.

ENVIRONMENTALLY SAFE BATTERY DISPOSAL

The following toxic and corrosive materials are in the batteries used in this chainsaw battery pack: **Lithium-Ion, a toxic material.**



▲ W A R N I N G

Toxic materials must be disposed of in a specific manner in order to prevent contamination of the environment. Before disposing of damaged or worn out Lithium-Ion battery packs, contact your local waste disposal agency or the local Environmental Protection Agency for information and specific instructions. Take the batteries to a local recycling and/or disposal center that is certified for disposal. If the battery pack cracks or breaks, whether it leaks or not, do not recharge it and do not use it. Dispose of it and replace it with a new battery pack.

DO NOT ATTEMPT TO REPAIR IT!

Follow these instructions and to avoid damage to the environment:

- Cover the battery's terminals with heavy-duty adhesive tape.
- Do not attempt to remove or destroy any of the components of the battery pack.
- Do not attempt to open the battery pack.
- If a leak develops, the electrolytes that are released are corrosive and toxic. Do not get the solution in the eyes or on the skin, and do not swallow it.
- Do not place batteries in regular household trash.
- DO NOT incinerate batteries.
- DO NOT place batteries where they will become part of any waste landfill or municipal solid waste stream.
- Dispose of batteries at a certified recycling or disposal center.

TROUBLESHOOTING

PROBLEM	POSSIBLE	SOLUTION
Bar and chain running hot and smoking.	Check chain tension for overtightened condition.	Loosen the chain if it is too tight. Refer to Adjusting the Chain Tension earlier in this manual.
	Chain oil tank empty.	Check oil tank.
motor runs, but chain is not rotating.	Chain tension too tight.	Refer to Chain Tension Guide earlier in this manual.
	Check guide bar and chain assembly.	Refer to Replacing the Bar and Chain earlier in this manual.
	Check guide bar and chain for damage.	Remove battery, after removing the battery from chainsaw, take off the side cover by removing the chain cover has been removed, remove the bar and chain. Before inserting the battery pack into the unit with the bolt and chain removed. Clean all the debris from the side of the saw. After all is cleaned, insert battery and run the chainsaw. If the sprocket is spinning your motor is OK. If the sprocket is not spinning call customer service at 1-855-470-4267.
Motor runs, chain rotates but does not cut.	Dull chain.	Sharpen chain.
	Chain on backwards.	Reverse direction of chain.
Chainsaw does not start.	Battery is not charged.	Place battery in to the charge and allow charging up to 1 hour (2Ah) or 2 hours (4Ah).
	Switch is defective.	Call our customer service number at 1-855-470-4267 for a service dealer or replacement parts.

LIMITED WARRANTY



GREENWORKS™ hereby warranties this product, to the original purchaser with **proof of purchase**. 2 year commercial power train warranty, 1 year commercial battery warranty against defects in materials, parts or workmanship. GREENWORKS™, at its own discretion will repair or replace any and all parts found to be defective, through normal use, free of charge to the customer. This warranty is valid only for units which have been used for personal use that have not been hired or rented, and that have been maintained in accordance with the instructions in the owners' manual supplied with the product from new.

2 Year Limited Power Train Warranty Coverage:

- Motor
- PCB Boards
- Gear Box
- 2 years from the date of purchase (non transferable)

1 Year Limited Battery Warranty Coverage:

- Greenworks Commercial Battery Packs (GL 200, GL 250, GL 300, GL 400, GL 500, GL 900)
- 1 year from the date of purchase (non transferable)

60 Day Limited Wearable Parts Warranty Coverage:

- Bars
- Blades
- Guards
- Chains
- Bump Feed Heads
- Tines
- 60 Days from date of purchase (non transferable)

Warranty Exclusions, Limitations and Rights:

1. All warranties may not be transferred by the consumer to any subsequent purchaser.
2. Parts or components not supplied by the warrantor, or parts or components that have been modified.
3. Any failure resulting from the use of improper tools or improper repair procedures.

LIMITED WARRANTY

1. Any failure or part that has become inoperative due to accident, impact, abuse, misuse, neglect, mishandling, dulling of cutting edges, or failure to operate the product in accordance with the information provided in the instruction manual supplied with the product.
2. Normal deterioration of the exterior due to use or exposure, and any repairs made necessary by normal wear, improper maintenance, improper lubrication, improper storage, dirt, abrasives, impact, moisture, water, rain, snow, rust, corrosion, varnish, or other similar conditions.
3. Routine maintenance items such as lubricants, blade sharpening.
4. The unit, if it has not been operated and/or maintained in accordance with the owner's manual.
5. Improper voltage for electric products and batteries that have been exposed to temperatures beyond those specified in the product's instruction manual, batteries that have not been properly charged or batteries that have reached their useful life.

GREENWORKS HELPLINE:

Warranty service is available by calling our toll-free helpline, at 1-855-470-4267.

TRANSPORTATION CHARGES:

Transportation charges for the movement of any power equipment unit or attachment are the responsibility of the purchaser. It is the purchaser's responsibility to pay transportation charges for any part submitted for replacement under this warranty unless such return is requested in writing by **GREENWORKS**.

EXPLODED VIEW

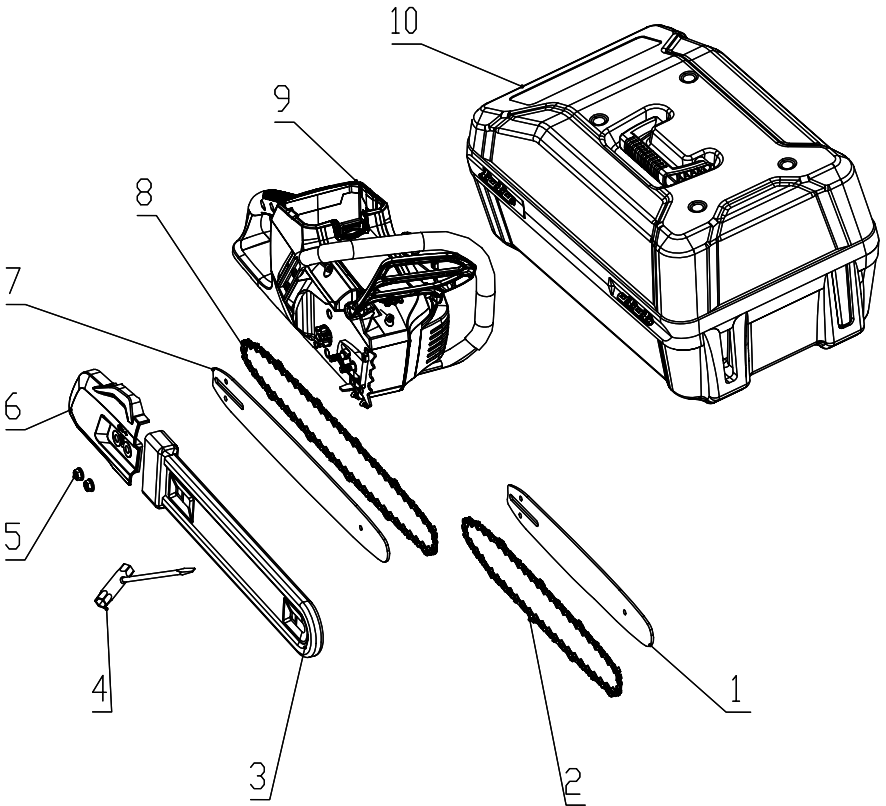

PARTS LIST

Item No.	Part No.	Description	QTY
1	311001080A	16" Bar	1
2	31101590	16" Skip Tooth Chain	1
3	341161075A	Scabbard	1
4	333001890	Wrench	1
5	322091063A	Chain Cover Lock Nuts	2
6	311041890	Chain Cover	1
7	322041075	18" Bar	1
8	322041075	18" Skip Tooth Chain	1
9	311031890	Chainsaw	1
10	341001890	Carrying Case	1

GREENWORKS

COMMERCIAL

**Greenworks Tools
P.O. Box 1238
Mooreville, NC 28115**

TOLL-FREE HELPLINE: 1-855-470-4267

Rev: 00 (05-28-15)



Printed in China on 100% Recycled Paper

GREENWORKS

COMMERCIAL

TRONÇONNEUSE SANS FIL 82 V
GS 180
(2001902)

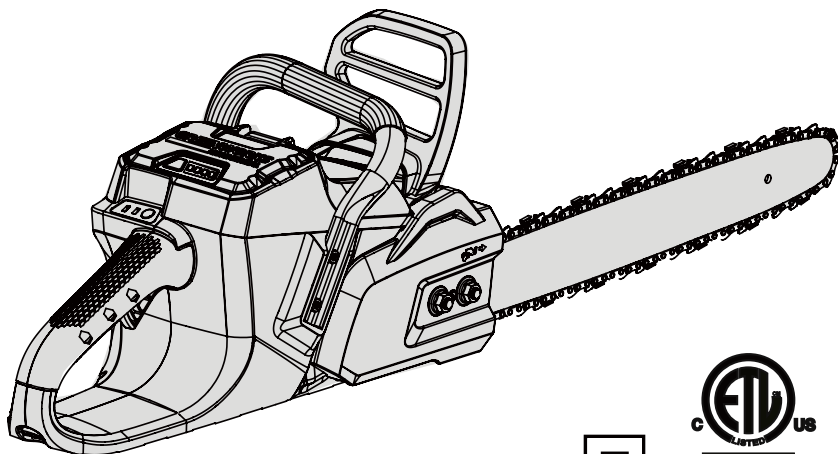

Guide d'utilisation
SERVICE D'ASSISTANCE TÉLÉPHONIQUE SANS FRAIS:
1-855-470-4267
www.greenworkstools.com/82v-Commercial/

▲ Lisez toutes les règles de sécurité et toutes les instructions attentivement avant d'utiliser cet outil.

MATIÈRES

Matières	2
Fiche technique	2
Consignes de sécurité	3
Symboles	9
Connaître votre scie à chaîne	11
Assemblage	12
Utilisation	16
Entretien de la batterie et du chargeur	26
Entretien	28
Mise au rebut de la batterie sans danger pour l'environnement	37
Dépannage	38
Garantie limitée	39
Vue éclatée	41
Liste des pièces	42

FICHE TECHNIQUE

SCIE A CHAÎNE SANS BALAIS SANS FIL 82V

Type	sans fil, à batterie
Moteur	82 V
Longueur d u guide-chaîne	18" (45 cm)
Pas de chaîne	3/8 in. (9.5 mm)
Calibre de la chaîne	0.05 in. (1.27 mm)
Type de chaîne	91P062X (OREGON)
Type de tige de guide	OREGON
Capacité du réservoir d'huile de la chaîne	10.5 oz (300 ml)
Poids d'unité (sans batterie)	11 lbs (5.1 kg)



CONSIGNES DE SÉCURITÉ

▲ AVERTISSEMENT

Lisez les mises en garde et les instructions dans leur intégralité. Le non-respect des mises en garde et des instructions peut être à l'origine d'électrocutions, d'incendies et/ou de blessures graves.

VEUILLEZ LIRE TOUTES LES CONSIGNES.

- **La zone de travail doit être maintenue propre et bien rangée. Une zone de travail en désordre ou mal éclairée augmente les risques d'accident.**
- **N'utilisez pas un outil électrique dans une atmosphère explosive, par exemple en présence de liquides, de gaz ou de poussières inflammables.** Les outils électriques génèrent des étincelles pouvant enflammer les poussières ou les vapeurs.
- **Veillez à ce que les enfants et les autres personnes restent à distance quand vous faites fonctionner un outil électrique.** Un moment d'inattention peut suffire à vous faire perdre le contrôle de l'appareil.

SÉCURITÉ ÉLECTRIQUE

- **Évitez tout contact physique avec des surfaces mises à la terre ou mises à la masse (tuyaux, radiateurs, fours et réfrigérateurs etc.).** Le risque de décharge électrique augmente si votre corps est relié à la terre ou à la masse.
- **Les outils électriques ne doivent pas être exposés à la pluie ni à l'humidité en général.** Le risque de choc électrique augmente lorsque l'eau pénètre dans un outil électrique.
- **Si vous êtes obligé d'utiliser un outil électrique dans un endroit humide, utilisez une alimentation protégée par un dispositif différentiel à courant résiduel (DDR).** L'utilisation d'un DDR réduit les risques de décharge électrique.
- **Un outil alimenté par batterie avec piles intégrées ou bloc-batterie distinct doit être uniquement rechargé à l'aide du chargeur spécifié pour la batterie.** Un chargeur conçu spécifiquement pour un type de batterie peut entraîner un risque d'incendie lorsqu'utilisé avec un autre type de batterie.

SÉCURITÉ DES PERSONNES

- **Restez vigilant, soyez attentif à ce que vous faites et faites preuve de bon sens lorsque vous utilisez un outil électrique.** N'utilisez pas l'appareil lorsque vous êtes fatigué, sous l'emprise de l'alcool ou de drogues ou après avoir pris des médicaments. Un simple moment d'inattention lors de l'utilisation d'un outil électrique peut provoquer des blessures corporelles graves.
 - **Utilisez des équipements de protection individuelle. Portez toujours des lunettes de protection.** L'utilisation d'équipements de protection adaptés aux conditions de travail (masque anti-poussières, chaussures de sécurité antidérapantes, casque et protections auditives etc.) permet de réduire les risques de blessures corporelles.
 - **Évitez tout démarrage accidentel. Assurez-vous que l'interrupteur est sur la position arrêt avant de brancher l'outil sur le secteur et/ou d'assembler une batterie, de le saisir ou de le transporter.** Transporter un outil électrique avec un doigt sur l'interrupteur ou le brancher sur une alimentation électrique alors que son interrupteur est en position marche favorise les accidents.
 - **Retirez les clefs de réglage et de serrage avant de mettre l'outil en marche.** Une clef de réglage ou de serrage restée sur une pièce en rotation de l'outil électrique peut entraîner des
-

CONSIGNES DE SÉCURITÉ

- **Une tronçonneuse ne doit pas être utilisée dans un arbre.** L'utilisation d'une tronçonneuse dans un arbre peut être à l'origine de blessures corporelles.
- **Habillez-vous de manière appropriée. Ne portez pas de vêtements amples ni de bijoux.** Veillez à ne pas approcher vos cheveux, vos vêtements et vos gants des pièces en mouvement. Les vêtements amples, les bijoux et les cheveux longs peuvent se prendre dans les pièces mobiles.
- **Si un appareil est conçu pour être utilisé avec des dispositifs d'extraction et de récupération des poussières, veillez à ce que ces dispositifs soient bien raccordés et correctement utilisés.** L'utilisation de dispositifs de récupération des poussières permet de réduire les risques liés aux poussières.

UTILISATION ET ENTRETIEN DES OUTILS ÉLECTRIQUES

- **Ne forcez pas un outil électrique. Utilisez l'outil adapté au travail à effectuer.** L'utilisation d'un outil électrique approprié au travail à effectuer permet de réaliser ce travail plus efficacement, avec une sécurité accrue, et au rythme pour lequel l'outil a été conçu.
- **N'utilisez pas un outil électrique si son interrupteur marche/arrêt ne commande plus la mise sous tension et hors tension de l'appareil.** Tout outil électrique qui ne peut pas être contrôlé grâce à son interrupteur est dangereux et doit être réparé.
- **Débranchez la fiche du cordon d'alimentation de la prise secteur et/ou la batterie de l'outil électrique avant de procéder à des réglages, de changer des accessoires, ou de ranger l'outil.** Cette mesure de sécurité permet de réduire les risques de démarrage accidentel de l'outil.
- **Les outils électriques doivent être rangés hors de portée des enfants.** Ne laissez en aucun cas l'outil à une personne n'ayant pas pris connaissance de l'outil et du mode d'emploi. Les outils électriques sont dangereux s'ils sont utilisés par des personnes inexpérimentées.
- **Les outils électriques doivent faire l'objet d'un entretien. Examinez votre outil pour vous assurer qu'aucune pièce mobile n'est grippée, mal alignée ou cassée, et pour tout autre problème qui pourrait affecter son fonctionnement.** S'il est endommagé, il doit être réparé avant d'être réutilisé. Beaucoup d'accidents sont dus à des outils électriques mal entretenus.
- **Veillez à ce que les accessoires de coupe restent propres et affûtés.** Des accessoires de coupes bien entretenus et bien affûtés risquent moins de se coincer et facilitent le contrôle de l'outil.
- **Utilisez l'outil électrique, ses accessoires, mèches et toutes les autres pièces conformément au mode d'emploi, en prenant en compte les conditions d'utilisation et le travail à effectuer.** Utiliser l'outil électrique à d'autres fins que celles pour lesquelles il a été conçu peut provoquer des situations dangereuses.

RÉPARATION

- **Faites réparer votre outil par un réparateur qualifié, qui ne devra utiliser que des pièces de rechange identiques.** Cela permet de garantir la sécurité d'utilisation de l'outil.

UTILISATION ET ENTRETIEN DES OUTILS ALIMENTÉS PAR BATTERIE

- **Assurez-vous que le commutateur est en position d'arrêt avant d'installer la batterie.**
- **La batterie ne doit être rechargée qu'avec le chargeur spécifié par le fabricant.** Un chargeur adapté à un type de batterie peut présenter un risque d'incendie s'il est utilisé avec une batterie différente.

CONSIGNES DE SÉCURITÉ

- **Utilisez les outils électriques uniquement avec les batteries spécifiquement indiquées. L'utilisation de toute autre batterie peut créer un risque de blessures et d'incendie..**
- **Quand la batterie n'est pas utilisée, elle doit être rangée loin de tout objet métallique, tel que trombone, pièce de monnaie, clef, clou, vis et tout autre petit objet métallique qui risquerait de mettre en contact ses bornes.** Court-circuiter les bornes de la batterie peut provoquer des brûlures ou un incendie.
- **Si la batterie est soumise à des conditions d'utilisation excessives, du liquide peut s'en échapper. Évitez tout contact avec ce liquide.** Si ce liquide entre accidentellement en contact avec votre peau, rincez-la à grande eau. En cas de contact avec les yeux, consultez immédiatement un médecin. Le liquide qui s'échappe de la batterie peut provoquer des irritations et des brûlures.

MISES EN GARDE SPÉCIFIQUES

- **Veillez à ce qu'aucune partie du corps ne s'approche de la chaîne lorsque la tronçonneuse est en marche.** Avant de démarrer la tronçonneuse, vérifiez que la chaîne n'est en contact avec aucun objet. Lors de l'utilisation d'une tronçonneuse, un simple moment d'inattention suffit pour que vos vêtements se prennent dans la chaîne ou qu'une partie de votre corps entre en contact avec celle-ci.
- **Tenez toujours la tronçonneuse avec la main droite sur la poignée arrière et la main gauche sur la poignée avant.** Le fait de tenir l'outil avec les mains en position inversée augmente le risque de blessure corporelle et doit donc être évité absolument..
- **Tenez toujours l'appareil par ses poignées isolantes : La lame peut à tout moment entrer en contact avec un fil électrique caché.** Si la chaîne entre en contact avec un fil électrique sous tension, les parties métalliques non carénées de l'outil peuvent se retrouver sous tension et l'opérateur risque d'être électrocuté.
- **Tenez toujours l'outil à deux mains.**
- **Veillez à ce que l'extrémité du guide-chaîne n'entre jamais en contact avec un objet.**
- **Tout contact entre l'extrémité du guide-barre et un objet peut causer un mouvement violent vers l'arrière, ce qui pourrait vous blesser.**
- **Portez des lunettes de sécurité et des protections auditives. Il est recommandé de porter des équipements de protection supplémentaires pour protéger la tête, les mains, les jambes et les pieds.** Des équipements de protection appropriés permettent de réduire les blessures corporelles pouvant se produire suite à la projection de débris ou à un contact accidentel avec la chaîne.
- **Une tronçonneuse ne doit pas être utilisée dans un arbre.** L'utilisation d'une tronçonneuse dans un arbre peut être à l'origine de blessures corporelles.
- **L'utilisateur de l'appareil doit toujours être debout sur une surface plane, fixe et stable, et doit toujours garder l'équilibre.** Les surfaces instables ou glissantes (ex: échelle) risquent de vous faire perdre l'équilibre et le contrôle de la tronçonneuse.
- **Quand vous coupez une branche sous tension, faites attention à l'effet de rebond.** Au moment où la tension dans les fibres du bois se relâche, la branche risque d'être projetée et de frapper l'opérateur et/ou de lui faire perdre le contrôle de la tronçonneuse.
- **Faites extrêmement attention quand vous coupez des broussailles ou de jeunes arbres.** Le matériau fin peut se prendre dans la chaîne de l'outil, puis se rabattre violemment dans votre direction ou vous faire perdre l'équilibre.

CONSIGNES DE SÉCURITÉ

- **Portez la tronçonneuse en la tenant par la poignée avant, à distance de votre corps, et après vous être assuré qu'elle était bien éteinte.** Remettez toujours le fourreau avant de transporter ou de ranger la tronçonneuse. Manipulez la tronçonneuse de manière appropriée afin de réduire les risques de contact accidentel avec la chaîne en rotation.
- **Reportez-vous au mode d'emploi pour lubrifier ou tendre la chaîne, ou pour changer des accessoires.** Si la chaîne est mal lubrifiée ou incorrectement tendue, elle peut se casser ou faire augmenter les risques de rebond.
- **Veillez à ce que les poignées restent propres, sèches et exemptes d'huile et de graisse.** Les poignées huileuses ou graisseuses sont glissantes et peuvent vous faire perdre le contrôle de l'appareil.
- **Ne coupez pas d'autre chose que du bois. N'utilisez pas la tronçonneuse pour un travail auquel elle n'est pas destinée. Exemples: N'utilisez pas cet appareil pour couper du plastique, des briques ou des matériaux de construction dans d'autres matières que du bois. Il est potentiellement dangereux d'utiliser la tronçonneuse pour un autre travail que celui pour lequel elle a été conçue.**

▲ AVERTISSEMENT

L'utilisation de toute appareil électrique sans fil exige le respect de certaines mesures de sécurité élémentaires afin de prévenir tout risque d'incendie, d'électrocution et de blessures.

▲ AVERTISSEMENT(Proposition 65)

La poussière créée par le ponçage, la coupe, le meulage, le perçage ou toute autre activité de construction peut contenir des substances chimiques reconnues comme pouvant causer le cancer, des malformations ou d'autres maladies du système reproducteur. Certains exemples de ces produits chimiques sont:

- Le plomb des peintures à base de plomb;
- De la silice cristalline des briques, du béton et autres produits de maçonnerie;
- L'arsenic et le chrome dans le bois traité chimiquement.

Votre risque relativement à l'exposition varie en fonction de la fréquence à laquelle vous effectuez ce type de travail. Pour réduire votre exposition à ces substances chimiques, travaillez dans un endroit bien aéré et portez de l'équipement de sécurité approprié, tel qu'un masque antipoussières spécialement conçu pour filtrer les particules microscopiques.

SÉCURITÉ RELATIVE AUX ENFANTS

Des accidents tragiques peuvent se produire si l'utilisateur n'est pas conscient de la présence des enfants.

- Gardez les enfants éloignés de la zone de travail et faites-les surveiller par un adulte attentif.
 - Ne laissez pas les enfants de moins de 14 ans utiliser ce souffleur. Les enfants de 14 ans et plus doivent lire et comprendre les instructions et règles de sécurité présentes dans ce manuel et doivent être instruits et surveillés par un parent.
 - Restez alerte, et arrêtez le souffleur si un enfant ou une autre personne pénètre dans la zone de travail.
 - Soyez particulièrement prudent lorsque vous vous approchez d'un angle mort, d'un pas de porte, de buissons, d'arbres, ou autres objets susceptibles de vous empêcher de voir un enfant qui croiserait le chemin du souffleur.
-

CONSIGNES DE SÉCURITÉ

⚠ AVERTISSEMENT

Le rebond peut survenir lorsque la chaîne en mouvement entre en contact avec un objet sur la portion supérieure du guide-chaîne, ou lorsque le bois se rétracte et coince la chaîne dans l'entaille. Le contact de la partie supérieure du guide-chaîne peut forcer la chaîne à creuser dans l'objet, ce qui peut la bloquer durant un instant. Ceci entraîne un rebond, une réaction soudaine de la scie qui fait rebondir le guide-chaîne vers le haut et vers l'arrière, en direction de l'utilisateur. Si la chaîne de la scie est coincée sur le dessus du guide-chaîne, ce dernier peut être dirigé rapidement vers l'utilisateur. L'une ou l'autre de ces réactions peut entraîner une perte de contrôle de la scie, ce qui peut provoquer des blessures graves. Ne vous fiez pas exclusivement aux dispositifs de sécurité inclus avec votre scie. À titre d'utilisateur de la scie à chaîne, vous devez prendre plusieurs mesures afin d'effectuer votre travail sans vous blesser ni causer d'accident.

CAUSES ET PRÉVENTION DES REBONDS:

1. Tenez toujours la tronçonneuse fermement, avec les deux mains, en ceignant les poignées entre le pouce et les doigts, et en positionnant votre corps et vos bras de manière à pouvoir résister à la force d'un rebond éventuel. L'utilisateur peut contrôler la puissance d'un rebond s'il a pris les précautions nécessaires. Ne lâchez jamais la tronçonneuse pendant qu'elle fonctionne.

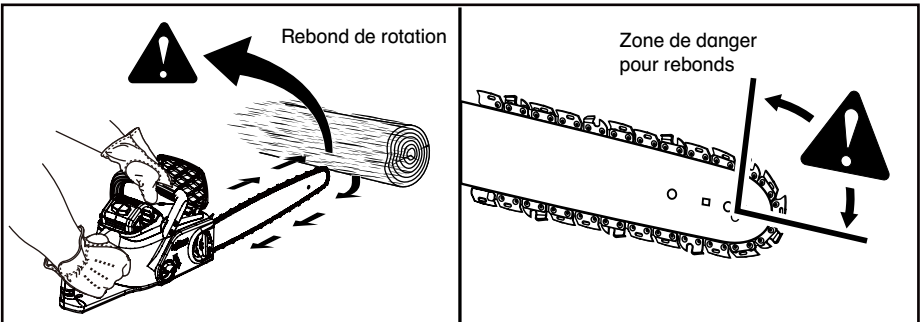

2. N'essayez pas de travailler des zones difficiles à atteindre. Ne sciez pas avec l'appareil au-dessus des épaules. Cela permet d'éviter un contact accidentel du bout du guide avec un objet, et de garder un meilleur contrôle de la tronçonneuse en cas de situations inattendues.

3. Only use replacement bars and chains specified by the manufacturer. Incorrect replacement bars and chains may cause chain breakage and/or kickback.

4. Follow the manufacturer's sharpening and maintenance instructions for the saw chain. Decreasing the depth gauge height can lead to increased kickback.

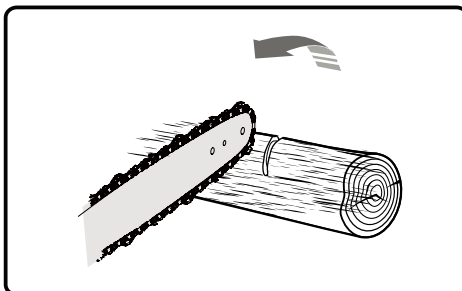

CONSIGNES DE SÉCURITÉ

Mouvement avant - arrière: cette force de réaction survient toujours dans le sens opposé du mouvement de la chaîne, là où le contact se fait avec le bois. Ainsi, l'utilisateur doit être prêt à contrôler le mouvement **ARRIÈRE** lors de la coupe du côté inférieur du guide-chaîne, ou le mouvement **AVANT** lors de la coupe avec le rebord supérieur (voir la figure 3).

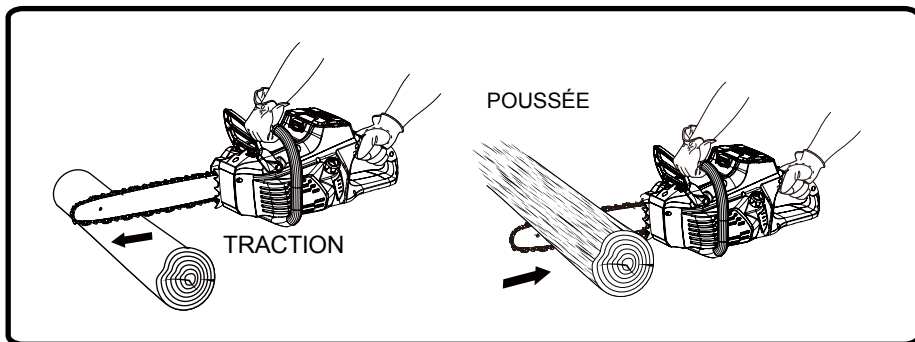

COMPRENDRE LES DISPOSITIFS DE SÉCURITÉ DE VOTRE SCIE À CHAÎNE

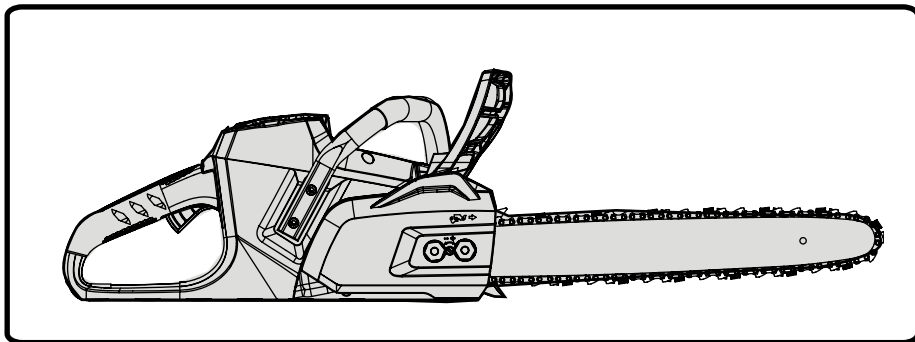

CHAÎNE À FAIBLE REBOND

Les gorges (guides de profondeur) à l'avant de chaque couteau permettent de minimiser la force de réaction du rebond, en empêchant les couteaux de creuser trop profondément dans la zone de rebond. Utilisez uniquement une chaîne de remplacement équivalente à la chaîne d'origine, ou une chaîne certifiée "à faible rebond" conformément à la norme ANSI B175.1. Les chaînes de scie à faible rebond respectent les exigences de performance anti-rebond de la norme ANSI B175.1 - 1991. (Standard national américain pour outils électriques; exigences de sécurité pour scies à chaîne à essence) lorsqu'elles sont testées sur un échantillonnage représentatif de scies à chaîne sous 3.8, tel que spécifié par ANSI B175.1 - 1991. Puisque les chaînes de scie doivent être affûtées au long de leur durée de vie, elles peuvent perdre leurs qualités anti-rebond; une grande précaution devrait donc être assurée.



SYMBOLES

Certains symboles parmi les suivants peuvent être utilisés sur votre produit. Veuillez les consulter et en apprendre la signification. Une bonne compréhension de ces symboles vous permettra d'utiliser l'outil de façon plus rapide et sécuritaire.

SYMBOLES	DÉSIGNATION	DESCRIPTION
V	Volts	Tension
A	Ampères	Courant
Hz	Hertz	Fréquence (cycles par seconde)
W	Watts	Puissance
hrs	Heures	Durée
n_0	Vitesse à vide	Vitesse rationnelle, à vide
/ min	Par minute	Nombre de tours, coups, orbites, vitesse en surface, etc. par minute.
	Recyclage des piles au lithium-ion	Cet outil répond aux exigences des programmes de recyclage de piles au lithium-ion.
	Symbole d'alerte à la sécurité	Précautions pour assurer votre sécurité.
	Lire le Guide de l'utilisateur	Pour réduire le risque de blessures, l'utilisateur doit lire et comprendre le Guide de l'utilisateur avant d'utiliser le produit.
	Protection oculaire et auditive	Portez des protections auditives et oculaires pour utiliser cet appareil.
	Gants	Portez des gants protecteurs solides et antidérapants lorsque vous manipulez la chaîne et la lame de la scie.
	Chaussures de sécurité	Portez des chaussures de sécurité à semelles antidérapantes lors de l'utilisation de cet outil.
	Rebond	Le contact de pointe peut causer la barre guide de déplacer soudainement vers l'haut et l'arrière, qui peut causer des blessures graves.
	Manipuler à deux mains	Tenez toujours la scie à chaîne à deux mains.
	Une main	N'utilisez jamais la scie en la tenant d'une seule main.
	Contact avec le bout du guide-chaîne	Le contact de la pointe de barre guide avec tout objet doit être évité.
	Garder les passants à l'écart	Gardez tous les passants à au moins 50 pi (15 m) de distance.
	Alerte des conditions d'humidité	Ne pas exposer à la pluie.
	Construction de classe II	Structure à double isolation

SYMBOLLES

Les termes de mise en garde suivants et leur signification ont pour but d'expliquer le degré de risques associé à l'utilisation de ce produit.

SYMBOLE	SIGNAL	SIGNIFICATION
	DANGER	Indique une situation extrêmement dangereuse qui, si elle n'est pas évitée, entraînera des blessures graves ou mortelles.
	AVERTISSEMENT	Indique une situation potentiellement dangereuse qui, si elle n'est pas évitée, pourrait entraîner des blessures graves ou mortelles.
	ATTENTION	Indique une situation potentiellement dangereuse qui, si elle n'est pas évitée, pourrait entraîner des blessures légères ou de gravité modérée.
	ATTENTION	(Sans symbole d'alerte à la sécurité) Indique une situation qui peut entraîner des dommages matériels.

ENTRETIEN

Les réparations nécessitent un soin et des connaissances extrêmes et ne doivent être effectuées que par un réparateur qualifié. Nous vous suggérons de retourner votre appareil à réparer à votre CENTRE DE RÉPARATION AGRÉÉ le plus proche. N'effectuez les réparations qu'en utilisant des pièces détachées identiques.

AVERTISSEMENT

Pour éviter des blessures graves, ne tentez pas d'utiliser ce produit avant que vous ayez bien lu et complètement compris le présent guide d'utilisation. Si vous ne comprenez pas les avertissements et consignes dans ce guide, n'utilisez pas ce produit. Veuillez composer le 1-855-345-3934 pour obtenir de l'aide.

AVERTISSEMENT



L'utilisation de tout outil électrique peut projeter des objets dans vos yeux, pouvant ainsi provoquer des lésions oculaires graves. Avant de commencer à utiliser l'outil électrique, portez toujours des lunettes de sécurité avec écrans latéraux et, au besoin, un écran facial complet. Nous recommandons d'utiliser un masque de sécurité à vue panoramique par dessus des lunettes ou des lunettes de sécurité munies d'écrans protecteurs latéraux. Portez toujours des lunettes de sécurité qui portent une marque de conformité à la norme ANSI Z87.1.

CONSERVEZ CE GUIDE D'UTILISATION

CONNAÎTRE VOTRE SCIE À CHAÎNE

CONNAÎTRE VOTRE SCIE À CHAÎNE

Veillez lire ce guide de l'utilisateur et toutes les règles de sécurité avant d'utiliser votre scie à chaîne. Comparez l'illustration ci-dessous à votre outil et familiarisez-vous avec les différents dispositifs de contrôle et d'ajustement. Conservez ce manuel pour référence ultérieure.

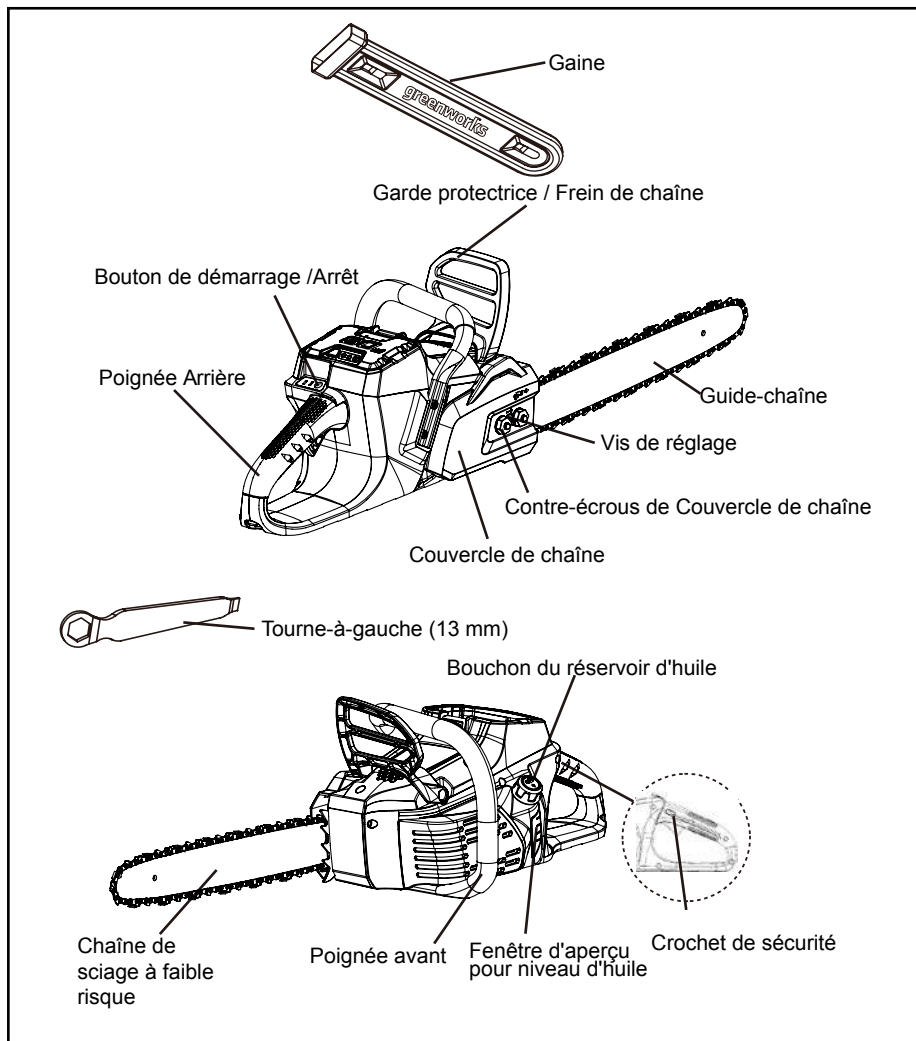





ASSEMBLAGE

DÉBALLAGE

Cet outil vous est livré complètement assemblé.

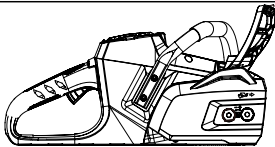
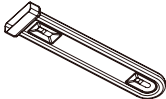
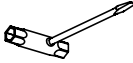
- Retirez avec précaution l'outil et les accessoires de la boîte. Vérifiez que toutes les pièces indiquées dans la section "Contenu de l'emballage" sont bien présentes.
- Inspectez le produit attentivement afin de vérifier qu'aucun bris ou dommage n'est survenu durant le transport.
- Ne jetez pas les matériaux d'emballage avant d'avoir attentivement inspecté et utilisé le produit de manière satisfaisante.
- Si une pièce est endommagée ou manquante, veuillez appeler le 1-855-470-4267 pour obtenir de l'aide.

CONTENU DE L'EMBALLAGE

Nom des pièces	FIGURE	Qté
Scie à chaîne		1
Fourreau		1
Tourne-à-gauche - 13mm (située à l'intérieur de poignée arrière)		1
Guide et chaîne de 16"		1
Guide et chaîne de 18"		1
Manuel d'utilisation		1

▲ AVERTISSEMENT

Si toute composante de l'outil est endommagée ou manquante, n'utilisez pas cet outil jusqu'à ce que la composante endommagée ait été remplacée. Le non-respect de cette directive peut entraîner des blessures personnelles graves.

▲ AVERTISSEMENT

Ne tentez pas de modifier ce produit ou de l'utiliser avec des accessoires qui n'ont pas été spécifiquement conçus pour ce produit. Toute altération ou modification sera considérée comme un usage abusif et pourrait entraîner des situations dangereuses, et potentiellement des blessures personnelles graves.

ASSEMBLAGE

⚠ AVERTISSEMENT

Ne mettez pas l'outil sous tension avant de compléter l'assemblage. Le non-respect de cet avertissement pourrait causer un démarrage accidentel et des blessures corporelles graves.

AJOUT DE LUBRIFIANT SUR LE GUIDE -CHAÎNE ET LA CHAÎNE

Utilisez un lubrifiant (non compris) sur le guide-chaîne et la chaîne. Ce type d'huile est spécialement conçue pour les chaînes dotées d'un huileur, en plus d'être formulé pour offrir un rendement dans une vaste gamme de températures, sans aucune dilution requise.

- Retirez le capuchon d'huile.
- Versez l'huile à chaîne dans le réservoir avec précaution.
- Essuyez l'excédent d'huile et remettez le capuchon en place.
- Vérifiez régulièrement le niveau d'huile et remplissez le réservoir lorsque l'indicateur d'huile est sous la ligne MIN.
- Répétez au besoin.

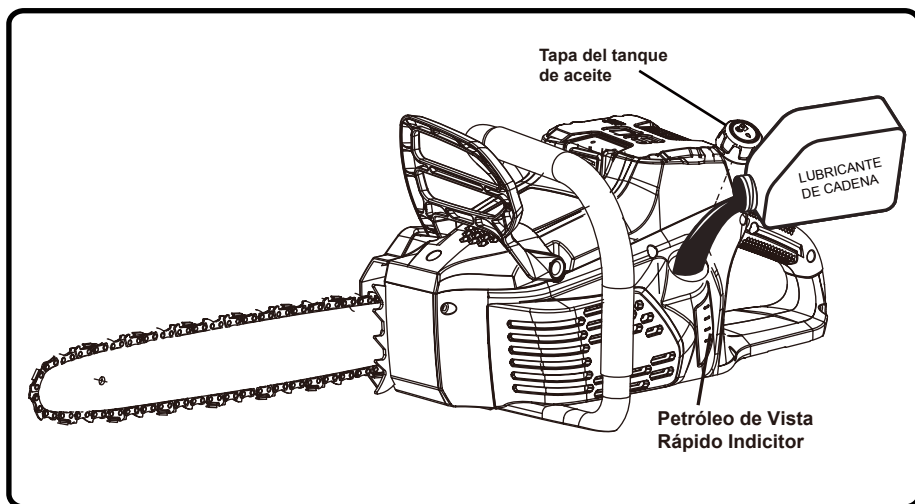

NOTE: La scie à chaîne est livrée sans huile pour le guide et la chaîne ajoutée. Il faut également en vérifier le niveau toutes les 20 minutes d'utilisation, et remplissez au besoin.

NOTE:

- *N'utilisez pas d'huile souillée, usée ou contaminée. Des dommages au guide-chaîne ou à la chaîne peuvent survenir.*
- *Il est normal que l'huile suinte légèrement lorsque la scie n'est pas utilisée. Pour prévenir le suintement, videz le réservoir d'huile après chaque utilisation, puis faites fonctionner le moteur durant une minute. Avant d'entreposer la scie à chaîne pour une période prolongée (trois mois ou plus), veillez à bien lubrifier la chaîne afin d'empêcher la formation de rouille sur la chaîne et la roue dentée.*

ASSEMBLAGE

BATTERIE

▲ I M P O R T A N T

La pile est seulement à demi-chargee au moment de l'achat. Avant d'utiliser votre scie à chaîne pour la première fois, veuillez charger la pile à fond en la plaçant dans le chargeur. Veuillez suivre toutes les précautions et les directives indiquées dans les guides de la pile et du chargeur. Avant d'entreposer la scie à chaîne pour une période prolongée, retirez la pile. Avant de réutiliser la scie à chaîne de nouveau, rechargez la pile à fond durant au moins une période de chargement complète. Cette pile ne comporte aucun effet de mémoire.

POSE DU BLOC -BATTERIE

1. Placez la languette (3) du bloc-batterie vis-à-vis la cavité située dans la poignée de la scie à chaîne.
 2. Tenez fermement la poignée de la scie à chaîne (2)
 3. Appuyez sur la pile jusqu'à ce qu'elle se verrouille en Place.
 4. Vous devriez entendre un "clac" une fois qu'elle sera bien insérée.
-

▲ I M P O R T A N T

Le bloc-batterie au lithium-ion est muni d'un disjoncteur interne qui coupera automatiquement le pouvoir à l'appareil si surchargé. Si cela se produit, relâcher la gâchette pour réinitialiser le disjoncteur interne.

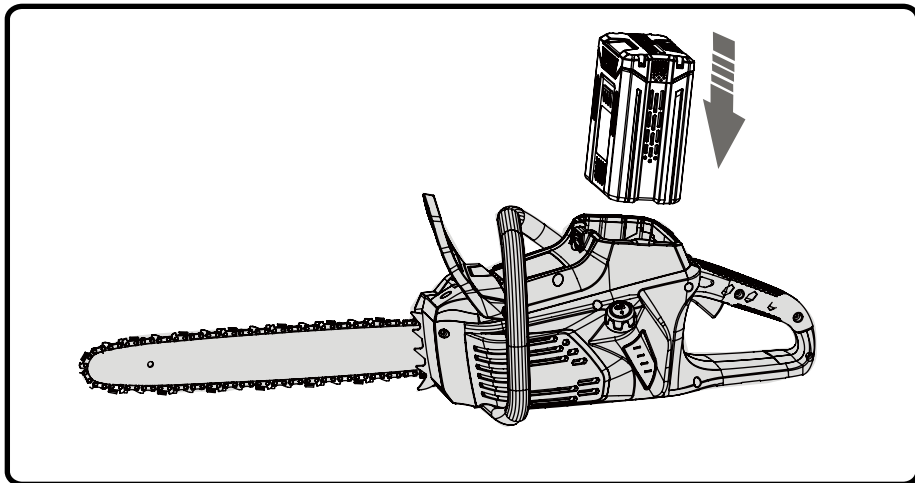

▲ I M P O R T A N T

- Vérifiez que le frein de chaîne n'est pas enclenché;
 - Tirez sur la garde de frein à chaîne;
 - Appuyez sur le bouton O/I pour démarrer l'unité
-

ASSEMBLAGE

POUR ENLEVER LA BATTERIE:

- Appuyez sur le bouton de déverrouillage de la batterie situé sur la batterie. Cela permet de légèrement faire sortir la batterie de l'outil.
- Tenez fermement la poignée puis sortez la batterie de la tronçonneuse.

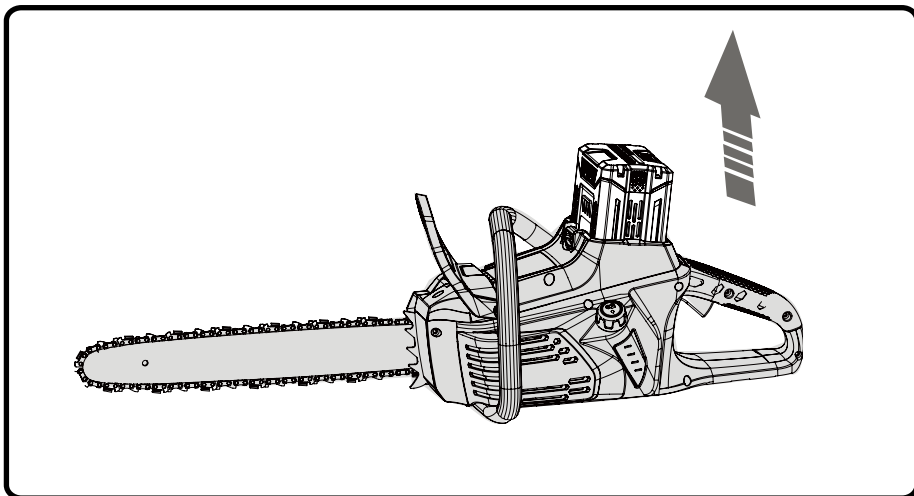

⚠ AVERTISSEMENT

Suivez ces instructions pour éviter les blessures et réduire le risque de choc électrique ou d'incendie:

1. Remplacez la batterie ou le chargeur immédiatement si le boîtier de la batterie ou le cordon du chargeur sont endommagés.
 2. Veuillez lire, comprendre et suivre les consignes qui figurent dans le guide du chargeur.
-

UTILISATION

MISE EN MARCHÉ ET ARRÊT DE LA SCIE À CHAÎNE

A. Pour démarrer la scie à chaîne :

- Vérifiez que la tension de chaîne est réglée correctement. Consultez la section sur le réglage de la tension dans la partie Soins et entretien de ce guide.
- Vérifiez que les écrous de blocage du couvre-chaîne sont bien serrés sur le couvre-chaîne.
- Vérifiez qu'il n'y a aucun objet et aucune obstruction pouvant entrer en contact avec le guide-chaîne ou la chaîne à proximité.
- Insérez la pile dans la scie à chaîne.
- Appuyez sur le bouton de mise en marche, situé à la gauche de la poignée arrière. Vous entendrez deux bips sonores indiquant que la scie à chaîne est activée.
- Enfoncez le verrou de sûreté. Ceci permet d'actionner l'interrupteur à gâchette.
- Appuyez et saisissez la gâchette pour l'exploitation continue.

B. Pour arrêter la scie à chaîne :

- Relâchez l'interrupteur à gâchette.
- Au moment où vous relâchez l'interrupteur à gâchette, le verrou de sûreté se remettra automatiquement en place.

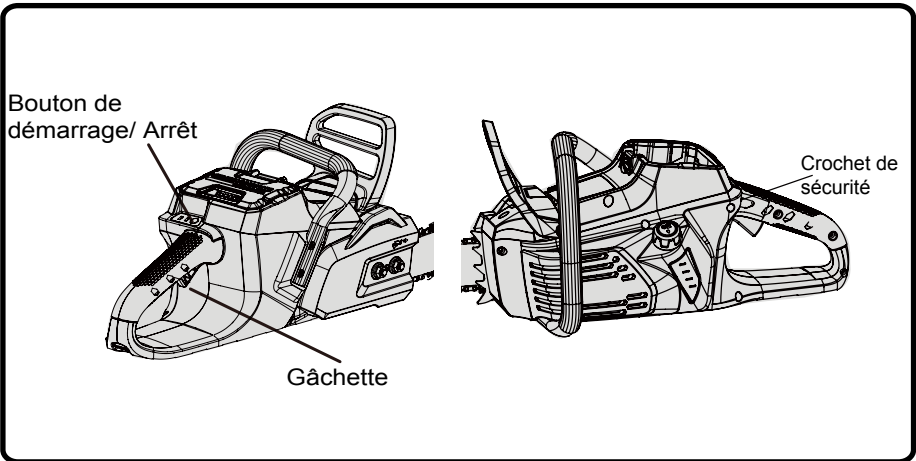

NOTE: La chaîne sera en mouvement durant quelques secondes une fois que l'interrupteur est relâché, avant de s'arrêter; ceci est normal.

UTILISATION

UTILISATION DU FREIN DE CHAÎNE

Vérifiez le bon fonctionnement du frein de chaîne avant chaque utilisation.

- Activez le frein de chaîne en faisant pivoter votre main droite autour de la poignée avant, permettant ainsi au dos de votre main de pousser sur le levier de frein de chaîne/protège-mains en direction du guide-chaîne pendant que la chaîne est en rotation rapide. Assurez-vous de maintenir les poignées de la tronçonneuse des deux mains en permanence.

▲ AVERTISSEMENT

Si le frein ne parvient pas à stopper la chaîne immédiatement, ou s'il ne reste pas en position Marche sans y être maintenu, apportez la tronçonneuse à un réparateur agréé pour la faire réparer avant de continuer à l'utiliser.

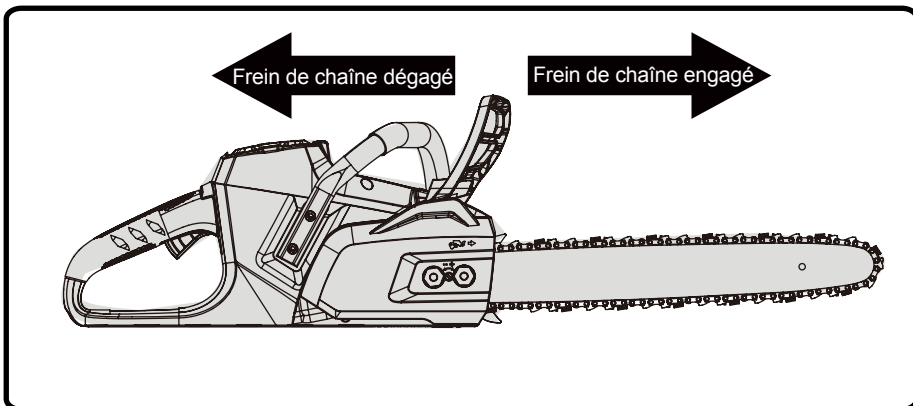

UTILISATION

PRÉPARATION POUR LA COUPE PRISE CORRECTE DES POIGNÉES

Voir la section « Consignes de sécurité générales » pour connaître l'équipement de sécurité approprié.

- Portez des gants antidérapants pour assurer une prise et une protection maximales.
- Tenez la scie fermement à deux mains. Gardez toujours la main gauche sur la poignée avant et la main droite sur la poignée arrière, de façon à ce que votre corps se trouve à gauche de la ligne de chaîne.
- Maintenez toujours une bonne prise lorsque le moteur tourne. Les doigts doivent entourer la poignée, le pouce étant passé au-dessous. Avec cette prise, la scie risque moins de vous échapper (sous l'effet d'un rebond ou d'une autre réaction soudaine de la scie). Il est dangereux de tenir la scie avec les doigts et le pouce du même côté de la poignée, car le moindre à-coup peut faire perdre le contrôle de la scie.

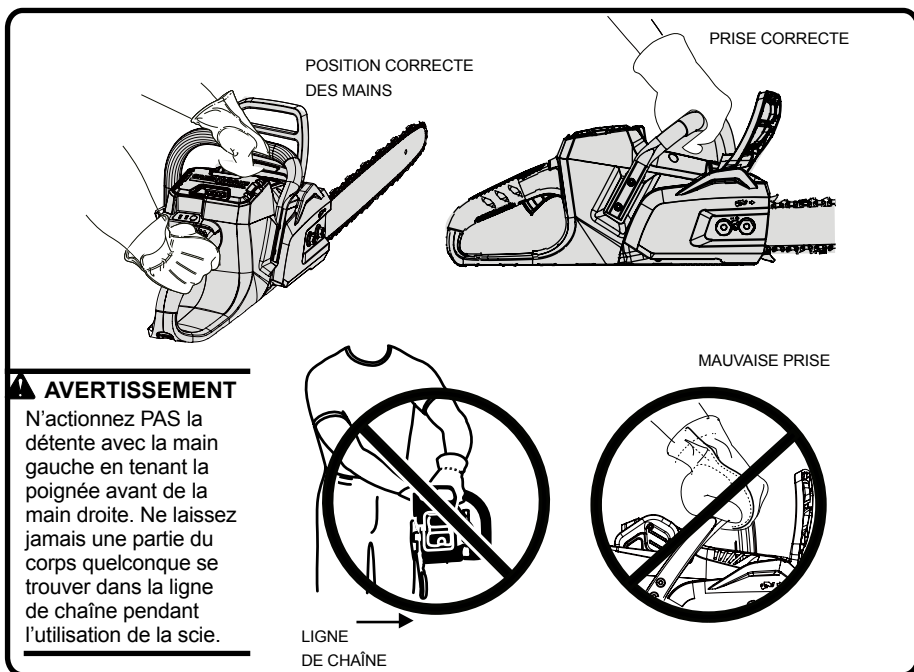

UTILISATION

POSITION ADÉQUATE POUR LA COUPE

- Répartissez votre poids également, en ayant les deux pieds fermement plantés au sol.
- Gardez votre bras gauche et votre coude bloqué "droit afin de résister aux forces de rebond.
- Gardez toujours votre corps à la gauche de la trajectoire de la chaîne.
- Placez votre pouce au-dessous de la poignée avant.

PROCÉDURES D'UTILISATION /COUPE DE BASE

Effectuez des essais de coupe sur de petites bûches en utilisant la technique suivante afin de vous habituer à la scie, avant d'entreprendre une coupe plus élaborée.

- Prenez une position appropriée en face du bois à couper.
- Appuyez sur le verrou de sûreté et l'interrupteur à gâchette; puis laissez la chaîne atteindre sa vitesse maximale avant de commencer la coupe.
- Commencez la coupe en ayant la scie contre la bûche.
- Gardez le moteur en marche tout au long de la coupe et maintenez une vitesse constante.
- Laissez la chaîne couper le bois; appliquez seulement une légère pression vers le bas. Ne forcez pas la coupe, car cela pourrait endommager le guide-chaîne, la chaîne ou le moteur.
- Relâchez l'interrupteur à gâchette dès que la coupe est complétée et laissez la chaîne s'arrêter. Si vous faites fonctionner la scie à vide, vous pourriez user prématurément la chaîne, le guide-chaîne et l'outil.
- N'appliquez pas de pression sur la scie à la fin de la coupe.

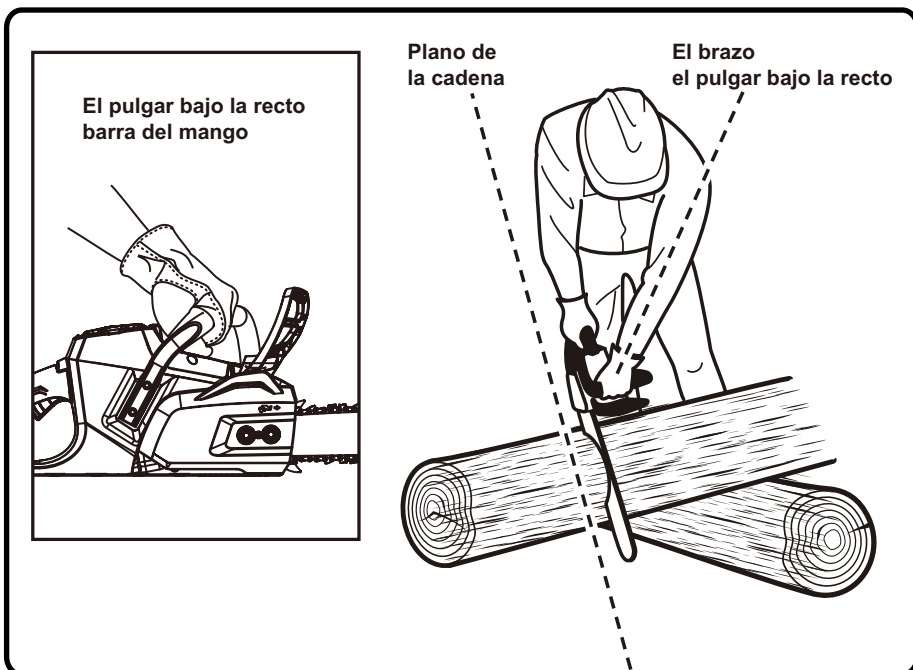

UTILISATION

RETIRER DES RACINES-ÉCHASSES

Une racine-échasse est une grosse racine qui est située au-dessus du sol et qui supporte l'arbre. Retirez les racines-échasses avant l'abattage. Effectuez une coupe horizontale dans la racine-échasse tout d'abord, puis effectuez une coupe verticale. Retirez la section ayant été ainsi dégagée de l'aire de travail. Suivez la procédure appropriée pour l'abattage de l'arbre, tel qu'indiqué dans la section "Procédure d'abattage de l'arbre" une fois que vous avez retiré les grosses racines-échasses.

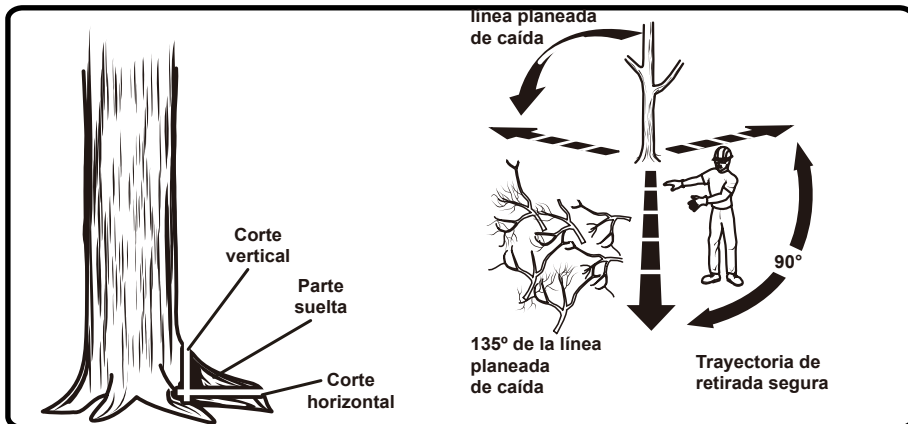

PROCÉDURE ADÉQUATE D'ABATTAGE D'ARBRE

• Abattage d'un arbre: lorsque l'abattage et le tronçonnage sont effectués par deux personnes ou plus simultanément, l'opération de tronçonnage doit être effectuée à une distance équivalente à au moins deux fois la hauteur de l'arbre qui est en cours d'abattage. Les arbres ne doivent pas être abattus d'une manière qui pourrait mettre en danger quiconque, accrocher tout câble des services publics ou causer tout dommage matériel. Si l'arbre abattu entre en contact avec un câble de services publics, l'organisme de services publics en question doit être immédiatement avisé.

• L'utilisateur doit se placer en amont d'une pente, car l'arbre aura tendance à rouler vers le bas de la pente une fois abattu.

• Planifiez une voie de retraite (ou plusieurs voies, si l'une s'avérait bloquée). Dégagez l'espace autour de l'arbre à battre et vérifiez qu'il n'y a aucune obstruction dans votre voie de retraite.

Dégagez la voie de retraite dans un angle d'environ 135° par rapport à la ligne de chute planifiée.

• Prenez en considération la force et la direction des vents, l'inclinaison et la direction naturelle de l'arbre et l'emplacement des grosses branches. Ces éléments sont tous des facteurs qui influenceront la direction de la chute. Ne tentez pas d'abattre un arbre dans un sens contraire à son sens de chute naturelle.

• Enlevez la saleté, les pierres, l'écorce lâche, les clous, agrafes et fils métalliques de l'endroit où les entailles d'abattage seront effectuées sur l'arbre.

• Entaille: Coupez une entaille équivalente à environ 1/3 du diamètre du tronc, sur le côté de l'arbre. L'entaille devrait être effectuée de façon à former un angle droit avec la ligne de chute. Cette entaille doit être dégagée et former une ligne bien droite. Pour éviter que le poids de l'arbre se fasse pression sur la scie, effectuez toujours la coupe inférieure de l'entaille avant la coupe supérieure.

UTILISATION

- Trait d'abattage arrière: alors que l'entaille d'abattages'approche de la charnière, l'arbre devrait commencer à tomber. Si l'arbre semble s'incliner dans la mauvaise direction ou s'il risque de se balancer et de coincer la chaîne de la scie, arrêtez la coupe avant que l'entaille ne soit complétée et utilisez des cales de bois, de plastique ou d'aluminium pour ouvrir l'entaille et faire tomber l'arbre dans la direction désirée. Faites le trait arrière à l'horizontale et à niveau, à au moins 2 po (5 cm) au-dessus de la coupe horizontale de l'entaille.
- Pour les arbres ayant un diamètre très large, arrêtez de couper le trait arrière avant qu'il ne soit trop profond, ce qui pourrait entraîner la chute de l'arbre ou le faire se reposer sur le souche. Le cas échéant, insérez des cales souples en bois ou en plastique dans le trait.
- Alors que l'arbre commence à tomber, arrêtez la scie à chaîne et déposez-la immédiatement. Quittez l'aire de chute par la voie de retraite, tout en observant la chute au cas où quelque chose tomberait sur votre chemin.

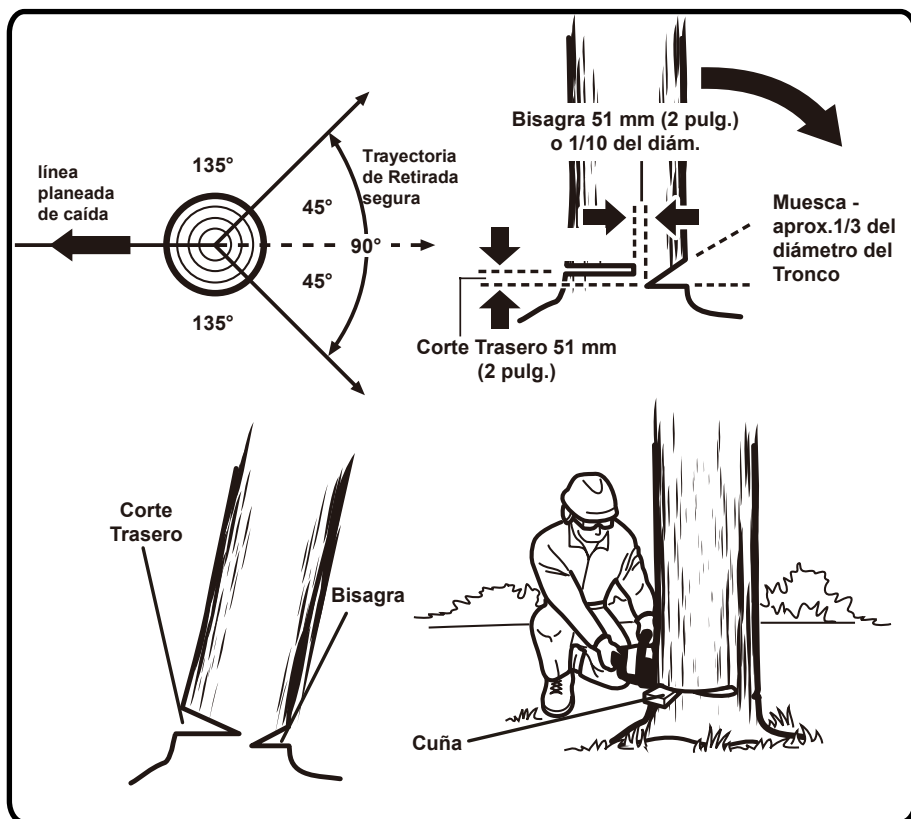

UTILISATION

TRONÇONNAGE

Le tronçonnage est l'action de couper le tronc d'un arbre abattu en grumes de la longueur désirée.

- Veuillez à toujours avoir une position stable et à bien répartir le poids de votre corps sur vos pieds.
- Coupez seulement une grume à la fois.
- Les grumes doivent être soutenues par un chevalet ou une grosse bûche pour le tronçonnage.
- Gardez l'aire de coupe bien dégagée. Veillez à ce qu'aucun objet ne vienne en contact avec le nez du guide-chaîne et la chaîne, car cela pourrait entraîner un rebond. Consultez la section "Rebond" de ce guide.
- Si vous effectuez le tronçonnage sur une pente, placez-vous toujours en amont de la grume. Afin d'assurer un contrôle total de la scie pendant le tronçonnage, allégez la pression vers la fin de la coupe, mais sans lâcher votre prise sur les poignées de la scie. Ne laissez pas la chaîne entrer en contact avec le sol. Une fois que la coupe est terminée, attendez que la chaîne se soit immobilisée avant de déplacer la scie. Arrêtez toujours le moteur avant de passer d'un arbre à l'autre.

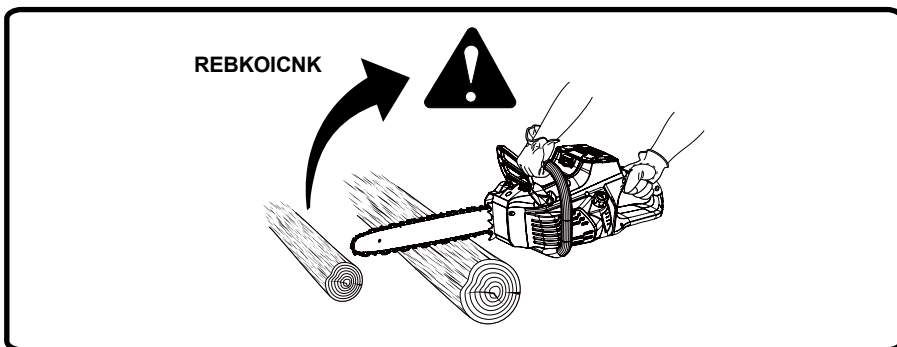

TRONÇONNAGE AVEC DES CALES

Si le diamètre de l'arbre est assez large pour que vous puissiez insérer une cale sans qu'elle ne soit en contact avec la chaîne, utilisez une cale; ceci permettra de maintenir le trait de coupe ouvert et empêchera le coincement.

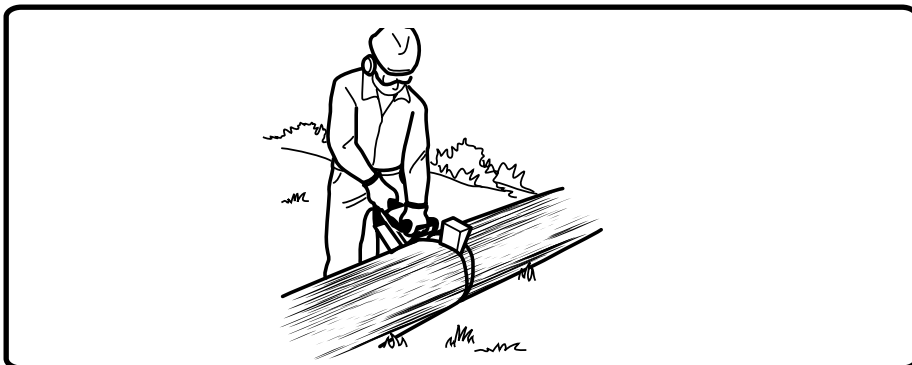

UTILISATION

TRONÇONNAGE DE GRUMES SOUS TENSION

Si la grume n'est soutenue que d'un seul bout, coupez d'abord dans 1/3 du diamètre du tronc, à partir du dessous. Puis, finissez la coupe par le dessus, pour rejoindre la première coupe. Si la grume est soutenue aux deux bouts, coupez d'abord dans 1/3 du diamètre du tronc, à partir du dessus; puis, tronçonnez le 2/3 du diamètre par le dessous, pour rejoindre la première coupe.

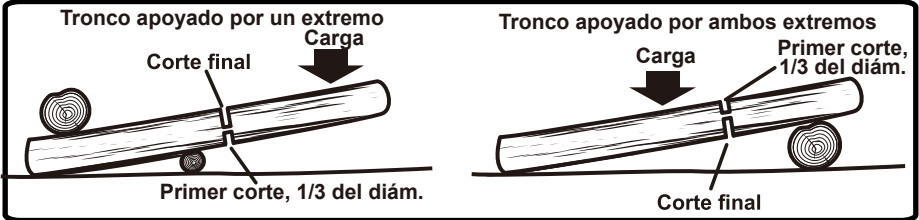

TRONÇONNAGE PAR LE DESSUS

Commencez la coupe sur le dessus de la grume, en ayant la surface inférieure de la scie sur la grume; exercez une légère pression vers le bas. La scie aura tendance à s'éloigner de vous.

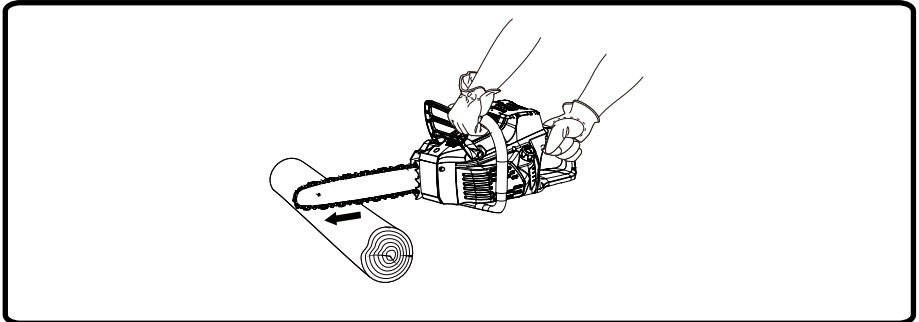

TRONÇONNAGE PAR LE DESSOUS

Commencez la coupe sur le dessous de la grume, en ayant la surface supérieure de la scie contre la grume; exercez une légère pression vers le haut. La scie aura tendance à être poussée vers vous. Soyez prêt pour cette réaction et maintenez la scie fermement pour en garder le contrôle.

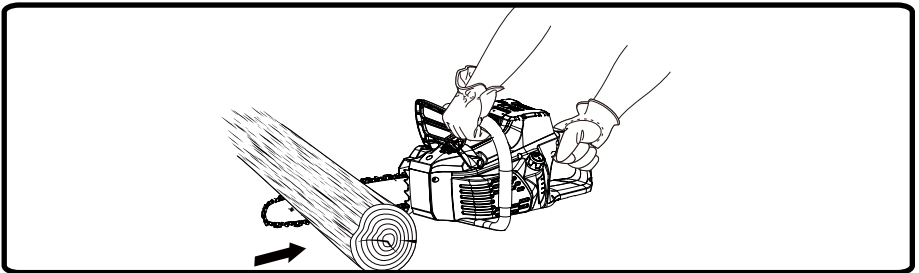

UTILISATION

ÉBRANCHAGE

L'ébranchage est l'action de couper les branches d'un arbre abattu.

- Travaillez lentement, en maintenant la scie fermement à deux mains. Veillez à toujours avoir un position stable et distribuer votre poids également sur vos pieds.
- Laissez les grosses branches inférieures qui soutiennent l'arbre afin que ce dernier ne soit pas directement au sol pendant la coupe.
- Les branches doivent être coupées une à la fois. Retirez souvent les branches coupées de l'aire de travail afin de garder votre aire de travail propre et sécuritaire.
- Les branches sous tension devraient être coupées à partir du bas pour éviter de coincer la scie.
- Gardez l'arbre entre vous et la scie lors de l'ébranchage. Coupez à partir du côté de l'arbre opposé à la branche que vous êtes en train de couper.

ÉLAGAGE

L'élagage est la taille des branches d'un arbre vivant.

- Travaillez lentement, en maintenant la scie fermement à deux mains. Veillez à toujours avoir un position stable et distribuer votre poids également sur vos pieds.
- Ne faites jamais de coupe en étant sur une échelle; ceci est extrêmement dangereux. Cette tâche devrait être effectuée par des professionnels.
- Ne coupez pas de branches plus hautes que votre poitrine; la scie maintenue à une hauteur plus élevée sera plus difficile à contrôler contre les rebonds.
- Lors de l'élagage, il est important de ne pas faire la coupe de finition très près de la branche principale ou le tronc de l'arbre avant d'avoir coupé une longueur de la branche au préalable pour réduire le poids sur la branche. Ceci empêche d'arracher de l'écorce sur le membre principal.
- Tronçonnez la branche par le dessous sur le premier 1/3 pour la première coupe.
- Votre deuxième coupe devrait être faite par le dessus pour couper complètement la branche.
- Enfin, faites une coupe de finition lisse et nette contre le membre principal, afin que l'écorce puisse repousser et sceller la coupe.

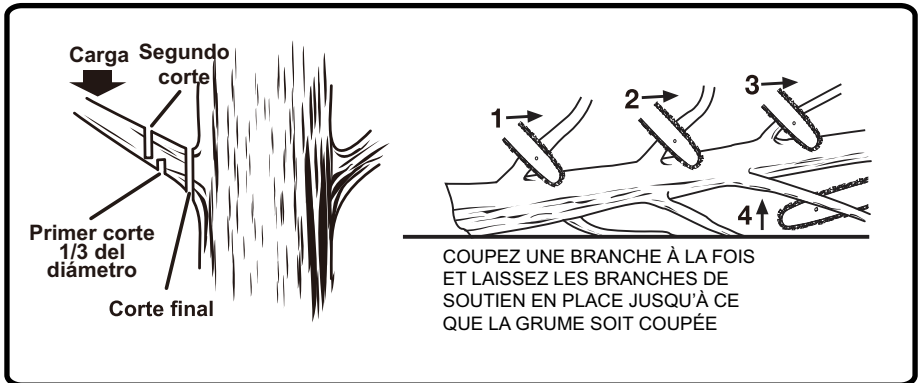

UTILISATION

COUPE DE MEMBRES SOUS TENSION

Un membre sous tension peut être toute branche, grume, souche ou gaule qui est courbée et maintenue sous tension par un autre membre; ce membre rebondira si le bois qui le retient est coupé ou retiré. Dans le cas d'un arbre tombé, une souche enracinée a le potentiel de rebondir en position droite lors du tronçonnage, suite à la séparation de la grume et de la souche. Faites attention aux membres sous tension; ils sont dangereux.

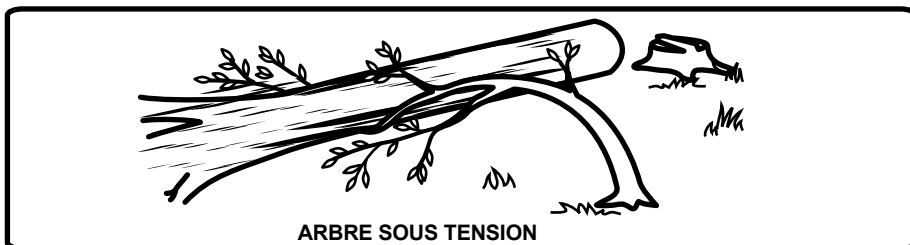

▲ AVERTISSEMENT

Si les branches à couper sont plus élevées que la hauteur de votre poitrine, faites appel à un professionnel pour faire la coupe.

▲ AVERTISSEMENT

Les membres sous tension sont très dangereux car ils peuvent frapper l'utilisateur et lui faire perdre le contrôle de la scie à chaîne. Ceci peut entraîner des blessures très graves, voire mortelles pour l'utilisateur de la scie.

ENTRETIEN DE LA BATTERIE ET DU CHARGEUR

CHARGEUR

NOTE: *La batterie fournie n'est pas complètement chargée. Il est recommandé de la charger complètement avant le premier usage pour atteindre un temps de fonctionnement maximum. Cette batterie lithium-ion ne développera aucun mémoire et peut être chargée à votre gré.*

Chargement à faible tension:

Si la batterie a été stockée à faible charge ou sans charge pour une longue durée de temps, le chargeur entre dans le mode de reprise qui prend 20 heures pour une charge complète de la batterie. Ceci augmente la vie de la batterie. Une fois elle est chargée complètement, la charge prochaine reprend le chargement standard.

Tout bloc batterie déchargé nécessite une période de refroidissement, celle-ci est mentionnée dans le manuel d'utilisation de la batterie.

- Branchez le chargeur dans une prise secteur.
- Insérez le bloc-batterie (3) dans le chargeur.

Ce chargeur est de type diagnostique. Le voyant à LED s'allumera en un ordre particulier afin de communiquer l'état actuel de la batterie. Cet ordre est comme suit:

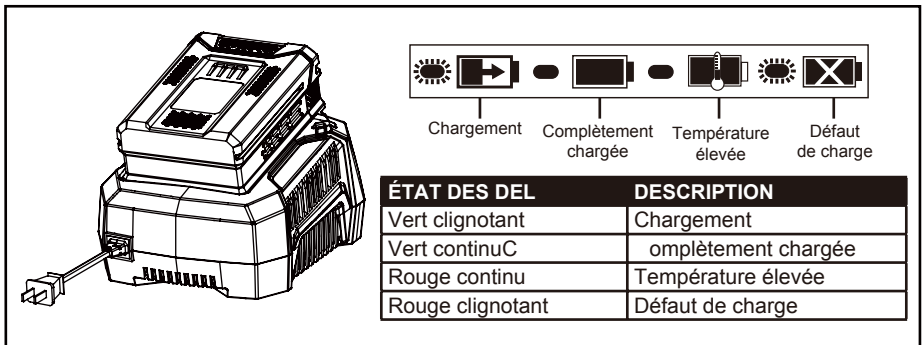

The diagram shows a battery charger on the left with a power cord. To its right is a legend for the LED status indicators. The legend consists of four icons in a row: a sun-like symbol, a battery with a right-pointing arrow, a battery with a full bar, and a battery with a crossed-out symbol. Below these icons are the labels: 'Chargement', 'Complètement chargée', 'Température élevée', and 'Défaut de charge'. Below the legend is a table with two columns: 'ÉTAT DES DEL' and 'DESCRIPTION'.

ÉTAT DES DEL	DESCRIPTION
Vert clignotant	Chargement
Vert continu	Complètement chargée
Rouge continu	Température élevée
Rouge clignotant	Défaut de charge

Indication de défaut osité:

Lorsque la pile est insérée dans le chargeur et que les DEL clignotent en rouge, retirez la pile du chargeur pendant une minute puis insérez-la de nouveau. Si les DEL clignotent en vert, cela signifie que la pile est en cours de chargement normal. Si les DEL clignotent encore en rouge, retirez la pile et débranchez le chargeur à nouveau.

Attendez une minute puis rebranchez le chargeur et réinsérez la pile. Si les DEL clignotent en vert, cela signifie que la pile est en cours de chargement normal. Si les DEL clignotent toujours en rouge, la pile est défectueuse et doit être remplacée.

ENTRETIEN DE LA BATTERIE ET DU CHARGEUR

VÉRIFICATION DE LA CHARGE

Si la batterie ne se recharge pas correctement :

- Vérifiez la prise secteur à l'aide d'un autre appareil. Assurez-vous que le courant n'est pas coupé dans cette prise.
- Vérifiez que les contacts du chargeur ne sont pas court-circuités par des débris ou des objets étrangers.
- Si la température ambiante est inhabituelle, déplacez le chargeur et la batterie dans un lieu où la température est comprise entre 7 °C et 40 °C.

▲ AVERTISSEMENT

Si la pile est insérée dans le chargeur lorsqu'elle est tiède ou chaude, les voyants lumineux DEL rouges peuvent s'allumer. Si cela se produit, laissez la pile refroidir hors du chargeur. La pile pourra être rechargée normalement une fois qu'elle retrouvera une température normale de chargement.

MONTAGE DU CHARGEUR

1. Ce chargeur peut être installé au mur au moyen de #8 vis (non incluses).
2. Repérez l'endroit où vous désirez effectuer le montage mural du chargeur.
3. Si l'endroit choisi comporte des montants de bois, utilisez 2 vis à bois (non incluses).
4. Percez deux trous séparés de 4,5" en s'assurant que ceux-ci sont alignés verticalement.
5. Si la pose se fait sur des cloisons sèches, utilisez des ancrages pour le mur (non inclus) et des vis pour maintenir solidement en place le chargeur.

Note: *Si vous prévoyez ne pas utiliser la pile et le chargeur durant une longue période, débranchez le cordon d'alimentation.*

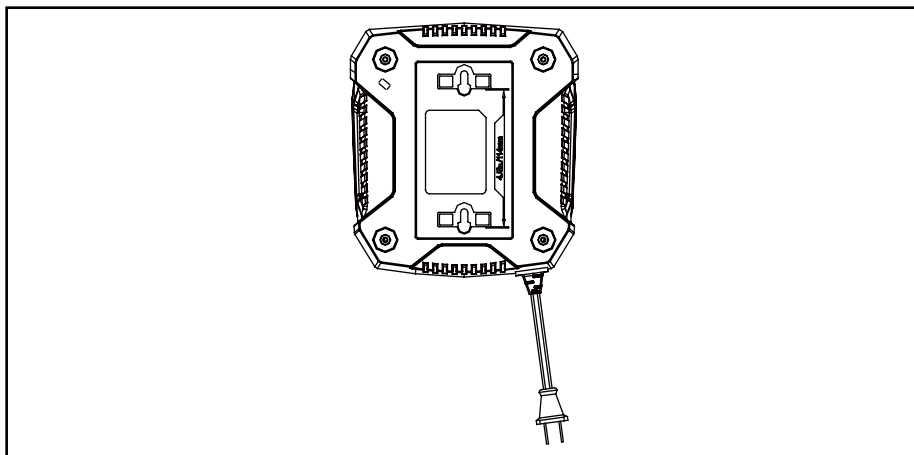

ENTRETIEN

ENTRETIEN GÉNÉRAL

Évitez d'utiliser des solvants pour le nettoyage des pièces en plastique. La plupart des matières plastiques peuvent être endommagées par divers types de solvants commerciaux. Utilisez un chiffon propre pour éliminer la saleté, la poussière, l'huile, la graisse, etc.

LUBRIFICATION

Toutes les pièces internes de roulement dans cet outil ont été lubrifiées avec une quantité suffisante de lubrifiant de haut calibre pour toute la durée de vie de l'outil sous des conditions normales d'utilisation. Ainsi, aucune lubrification supplémentaire n'est requise pour les roulements.

REPLACEMENT DU GUIDE -CHAÎNE ET DE LA CHAÎNE

▲ D A N G E R

Ne faites jamais démarrer le moteur sans avoir installé au préalable le guide-chaîne, la chaîne, le couvre-chaîne et le bouton de blocage du couvre-chaîne. Si toutes ces composantes ne sont pas bien serrées en place, l'embrayage du moteur peut être éjecté ou exploser, ce qui entraînerait des blessures graves à l'utilisateur.

▲ AVERTISSEMENT

Pour éviter des blessures personnelles graves, veuillez lire attentivement et comprendre toutes les directives de sécurité de la présente section..

▲ AVERTISSEMENT

Avant d'effectuer toute tâche d'entretien, vérifiez que la pile a bien été retirée de l'outil. Le nonrespect de cette directive pourrait entraîner des blessures graves.

▲ ATTENTION

Portez toujours des gants lorsque vous manipulez le guide-chaîne et la chaîne; ces éléments sont très tranchants et peuvent avoir des ébarbures.

ENTRETIEN

- Retirez la pile de la scie à chaîne.
- Retirez la clé fournie, située dans la poignée arrière.
- Retirez les écrous du couvre-chaîne en les tournant dans le sens antihoraire, à l'aide de la clé.

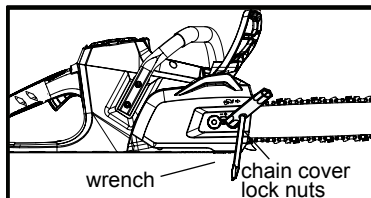

- Retirez le couvre-chaîne de la surface.
- Le guide-chaîne et la chaîne peuvent alors être retirés; pour ce faire, soulevez la chaîne hors du corps de la scie et dégagez-la de la roue dentée.
- Retirez la chaîne du guide-chaîne.

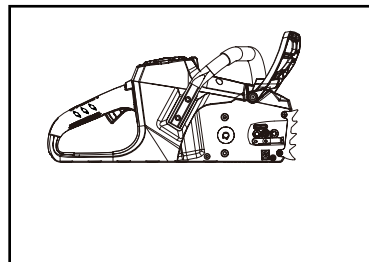
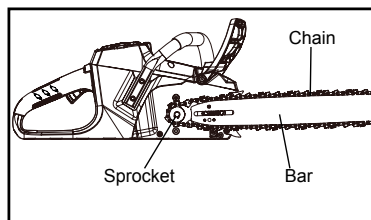

- Étendez la nouvelle chaîne en une boucle et lissez les plis. Les dents doivent être placées dans le sens de rotation de la chaîne. Si elles sont en sens inverse, retournez la chaîne.
- Placez les maillons d'entraînement de la chaîne dans la rainure du guide-chaîne.

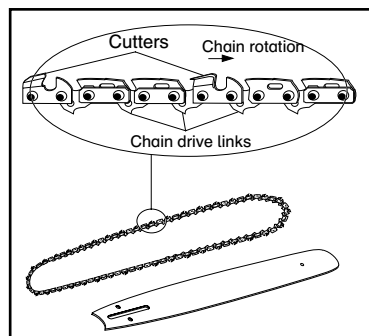

ENTRETIEN

NOTE: Vérifiez que la direction de la chaîne est correcte.

- Positionnez la chaîne de façon à ce qu'il y ait une boucle à l'arrière du guide-chaîne.
- Maintenez la chaîne en place sur le guide chaîne et placez la boucle sur la roue dentée.
- Placez le guide-chaîne à plat sur la surface de montage, afin que les goujons soient dans la grande rainure du guide-chaîne.

NOTE: Lorsque vous placez les goujons dans le guidechaîne, vérifiez que la goupille d'ajustement est bien dans le trou de tension de la chaîne.

- Remettez le couvre-chaîne en place.
- Éliminez complètement le jeu dans la chaîne en tournant la vis de réglage de tension dans le sens horaire jusqu'à ce que la chaîne soit bien assise dans le guidechaîne, avec les maillons d'entraînement dans la rainure.
- Relevez l'extrémité du guide-chaîne pour vérifier l'affaissement.
- Relâchez l'extrémité du guide-chaîne et tournez la vis de tension de la chaîne de 1/2 tour dans le sens horaire. Répétez cette étape jusqu'à ce qu'il n'y ait plus d'affaissement
- Maintenez l'extrémité du guide-chaîne et serrez les écrous du guide-chaîne à l'aide de la clé.
- La chaîne est correctement tendue lorsqu'elle n'est pas lâche au-dessous du guide-chaîne, qu'elle est bien serrée, tout en pouvant être tournée à la main sans se coincer.

NOTE: Si la chaîne est trop tendue, elle ne pourra pas tourner. Desserrez légèrement les écrous du couvrechaîne et tournez la vis de tension 1/4 de tour dans le sens antihoraire. Relevez l'extrémité du guide-chaîne et resserrez les écrous du couvre-chaîne. Vérifiez à nouveau que la chaîne peut tourner sans se coincer.

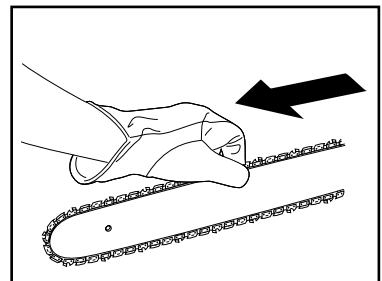
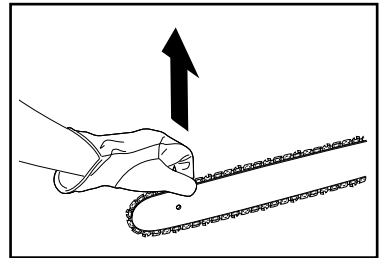
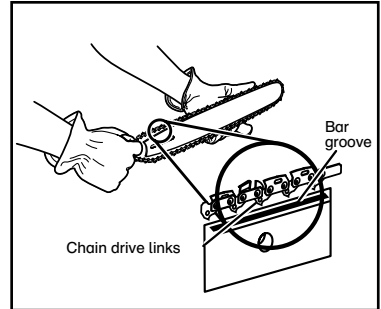

ENTRETIEN

AJUSTEMENT DE LA TENSION DE LA CHAÎNE

▲ AVERTISSEMENT

Ne touchez pas ou ne réglez pas à la chaîne lorsque le moteur tourne. La chaîne de la scie est extrêmement tranchante. Portez toujours des gants au moment de son entretien.

- Desserrez les écrous du couvre-chaîne à l'aide de la clé fournie. Il n'est pas nécessaire de retirer complètement les écrous du couvre-chaîne pour ajuster la tension de la chaîne.

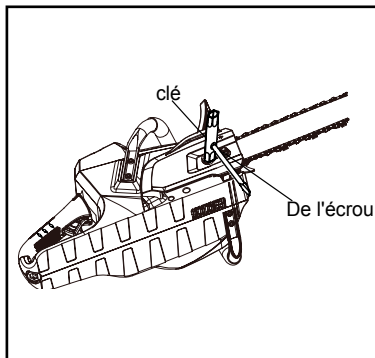

- Tournez la vis de réglage de la chaîne dans le sens horaire pour accroître la tension de la chaîne, ou dans le sens antihoraire pour diminuer la tension.
- Une fois la chaîne réglée à la tension désirée, resserrez les écrous du couvre-chaîne.

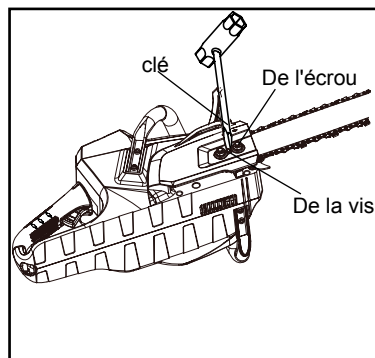

NOTE: pendant l'utilisation normale de l'outil, la température de la chaîne augmentera. Les maillons d'entraînement d'une chaîne chaude correctement tendue pendent d'environ 1,58 mm (1/16 po) hors de la rainure du guide.

NOTE: Les chaînes neuves ont tendance à s'étirer. Vérifiez fréquemment la tension de la chaîne et ajustez-la au besoin.

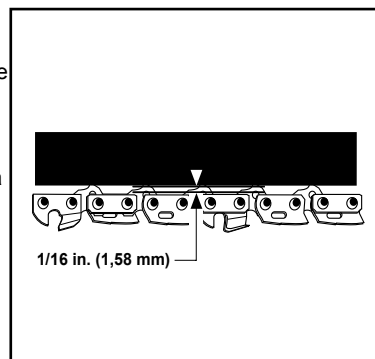

ENTRETIEN

ENTRETIEN DE LA CHAÎNE

Utilisez seulement une chaîne à faible rebond avec cette scie. Ce type de chaîne pour coupe rapide permet de minimiser les rebonds lorsqu'elle est entretenue correctement. Pour des coupes lisses et rapides, gardez la chaîne en bon état. La chaîne exige un affûtage lorsque les copeaux produits sont petits et poudreux; lorsqu'il est nécessaire de forcer sur la scie pour couper; ou lorsque la chaîne ne coupe que d'un côté. Lors de l'entretien de la chaîne, tenez compte des points suivants:

- Un angle d'affûtage incorrect de la plaque latérale peut accroître les risques de rebond prononcé.
- Le dégagement du maillon (jauge de profondeur):
 - Un dégagement trop bas accroît le risque de rebond.
 - Un dégagement pas assez bas diminue la performance de coupe.
- Si les dents de la chaîne ont heurté des objets durs tels que des clous ou des roches, ou qu'elles ont été usées par de la boue ou du sable présent sur le bois, faites affûter votre chaîne dans un centre de service.

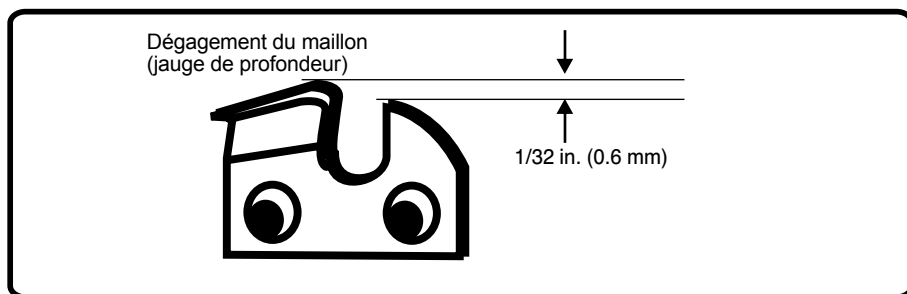

NOTE:

- Inspectez le pignon d'entraînement pour des signes d'usure ou de dommages lorsque vous remplacez la chaîne. S'il présente des signes d'usure ou de dommages, faites remplacer le pignon d'entraînement par un centre de service autorisé.
- Si vous ne comprenez pas parfaitement la procédure d'affûtage de la chaîne après avoir lu les directives du présent guide, faites affûter la chaîne par un centre de service autorisé ou remplacez la chaîne par une nouvelle chaîne à faible rebond recommandée.

ENTRETIEN

COMMENT AFFÛTER LES DENTS

- Veillez à affûter toutes les dents aux angles spécifiés et à la même longueur, car il est impossible d'obtenir une coupe rapide si les dents ne sont uniformes.
- Réglez la tension de la chaîne avant de l'affûter. Veuillez consulter la section sur la tension de la chaîne à la page 60.
- Utilisez une lime ronde de 5/32 po (4 mm) de diamètre et un porte-lime. Effectuez tout l'affûtage au centre du guide-chaîne.
- Gardez la lime de niveau avec la plaque supérieure de la dent. N'inclinez pas et ne balancez pas la lime.
- Exercez une pression légère, mais ferme et limez le coin avant de la dent.
- Soulevez la lime du métal à chaque retour.
- Effectuez quelques passes fermes sur chaque dent. Limez toutes les dents de gauche dans l'autre sens.
- Éliminez, de temps en temps, la limaille de la lime à l'aide d'une brosse métallique.

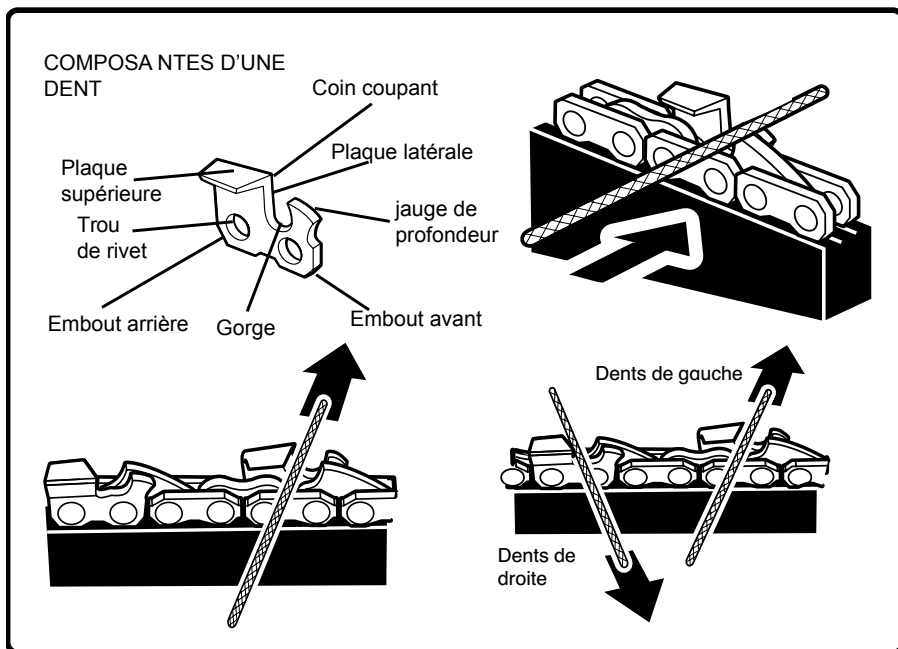

⚠ AVERTISSEMENT

- Vérifiez que la pile est bien retirée de l'outil avant d'effectuer tout entretien.
- La chaîne est très tranchante. Portez toujours des gants protecteurs lors de l'entretien de la chaîne, pour éviter les risques de blessures graves.
- Une chaîne émoussée ou mal affûtée peut causer une vitesse excessive du moteur durant la coupe et peut endommager gravement ce dernier.

ENTRETIEN

ANGLE D'AFFÛTAGE DE LA PLAQUE SUPÉRIEURE

- CORRECT, 30° – le porte-lime est aligné correctement selon les marques de guidage pour limer la plaque à un angle correct.
- MOINS DE 30° – Pour le tronçonnage
- PLUS DE 30° – Le tranchant aminci s'émousse rapidement

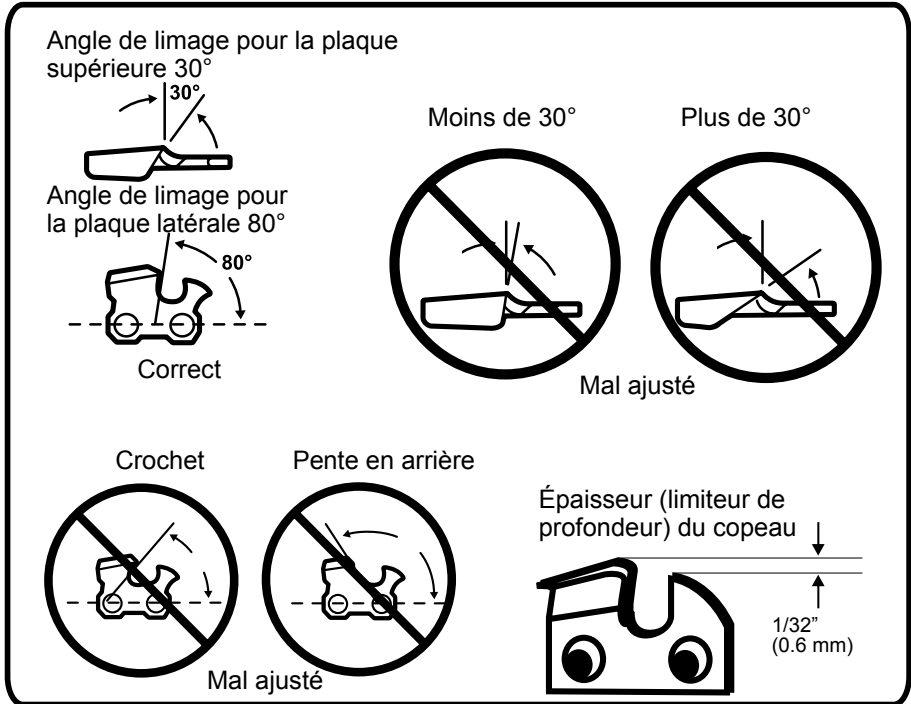

ANGLE DE LA PLAQUE LATÉRALE

- Correct, 80°: obtenu automatiquement si vous utilisez la lime du diamètre correct dans le porte-lime.
- Crochet: "s'accroche" et s'émousse rapidement; accroît le risque de rebond. Survient en cas d'utilisation d'une lame trop petite ou tenue à un angle trop bas.
- Pente descendante: exige une pression trop grande; entraîne une usure excessive du guide et de la chaîne. Survient en cas d'utilisation d'une lame trop grosse ou tenue à un angle trop haut.

ENTRETIEN

ANGLE DE LA PLAQUE LATÉRALE

- Maintenez la jauge de profondeur à un dégagement de 1/32 po (0,79 mm). Utilisez un guide pour vérifier le dégagement de la jauge de profondeur.
- Chaque fois que la lame est affûtée, vérifiez la profondeur des jauges.
- Utilisez une lime plate et un dresseur de jauge pour corriger tous les dégagements uniformément. Utilisez un dresseur de jauge de 1/32 po (0,79 mm).
- Les jauges doivent être ajustées avec une lime plate, dans la même direction que l'affûtage de la dent adjacente avec la lime ronde.
- Faites attention de ne pas toucher la face de la dent avec la lime plate lors de l'ajustement des jauges.

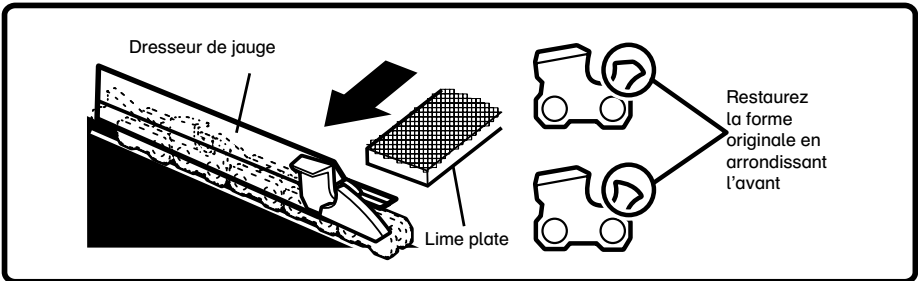

ENTRETIEN DU GUIDE -CHAÎNE





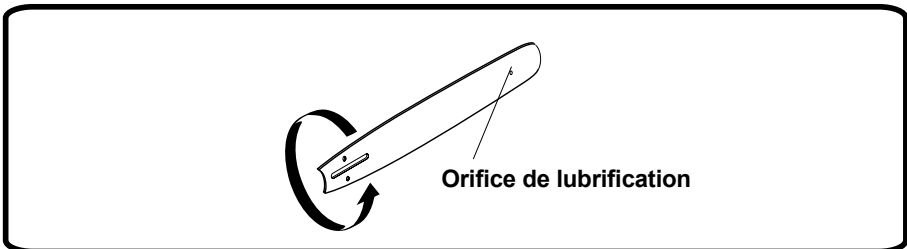



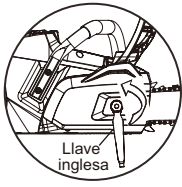

Après chaque semaine d'utilisation, inversez le guide-chaîne sur la scie afin d'équilibrer son usure et ainsi prolonger sa durée de vie. Le guide-chaîne devrait être nettoyé à chaque jour d'utilisation de la scie, et inspecté pour déceler des signes d'usure et de dommages. L'amincissement ou l'ébavurage des rails du guide-chaîne sont des marques d'usure normale du guide-chaîne. De tels signes d'usure devraient être lissés à l'aide d'une lime dès qu'ils sont découverts. Un guide-chaîne comportant l'un des défauts suivants devrait être remplacé:

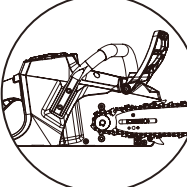
- Usure dans les rails, qui laisse la chaîne s'étendre sur le côté;
- Déformation du guide-chaîne;
- Rails fendus ou brisés;
- Rails étirés.
- Lubrifiez le guide-chaîne chaque semaine à l'aide d'un applicateur à bout denté. À l'aide d'une seringue à lubrifiant, lubrifiez les composantes en appliquant la graisse dans l'orifice. Retournez le guide-chaîne et vérifiez que les orifices de lubrification et la chaîne ne présentent pas d'impuretés.

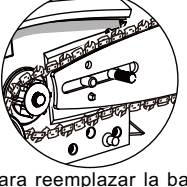
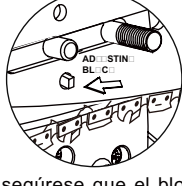

ENTRETIEN

REFERENCIA RÁPIDA DE ASAMBLEA CHAIN*BAR (TENSIÓN DE PERILLA)

 <p>Llave inglesa</p> <p>1. Para quitar la tapa del lado, afloje la perilla de fijación una vuelta completa en dirección antihorario.</p>	 <p>2. A continuación, afloje la tensión de la cadena con 2 o 3 vueltas.</p>	 <p>3. Ahora quite totalmente la perilla de fijación y la tapa del lado.</p>
 <p>4. Hoy se puede quitar la barra y cadena por medio de levantar de la polea motriz y motosierra.</p>	 <p>5. La motosierra se puede limpiar con un cepillo o trapo para quitar aserrín y aceite.</p>	 <p>6. Para reemplazar la barra y cadena, primero coloque la cadena sobre la polea motriz. Luego coloque la barra contra el surco de alineación central.</p>
 <p>AD: STIN BL: C</p> <p>7. Asegúrese que el bloque de ajuste este situado en el agujero tensor de la cadena.</p>	 <p>8. Y que la barra de cadena y bloque de goma esten libres de aceite, ya que esto ayuda a mantener la tensión de la cadena.</p>	 <p>9. Reemplace la tapa de lado y la perilla de fijación, pero no apriete.</p>
 <p>tornillo de ajuste</p> <p>10. Gire la perilla de tensión hacia la derecha para apretar la cadena.</p>	 <p>11. Hasta que la cadena se pueda tirar de la barra, pero no tanto como para que los corredores se puedan sacar de la barra.</p>	 <p>Llave inglesa</p> <p>12. Una vez tenga la tensión correcta, apriete la perilla de fijación.</p>

NOTE:

- Extensión de cadena con el uso, compruebe y tensiion a menudo.
- Nunca tensión una cadena caliente antes del almacenaje, cuando las cadenas se encogen cuando refrescado, este puede dañar la cadena, excluir y vio.

MISE AU REBUT DE LA BATTERIE SANS DANGER POUR L'ENVIRONNEMENT

Los siguientes materiales tóxicos y corrosivos están en las baterías que se utilizan en este paquete de batería: **le LITHIUM-ION, une matière toxique.**



⚠️ AVERTISSEME

Toutes matières toxiques doivent être éliminées conformément aux directives afin d'éviter de contaminer l'environnement. Avant de mettre au rebut un bloc-batterie de type lithium-ion endommagé ou usé, communiquez avec votre agence locale d'élimination des déchets pour obtenir de plus amples renseignements et les directives appropriées. Apportez les batteries au centre local de recyclage et d'enfouissement autorisé pour la mise au rebut des batteries au lithium-ion. Si le bloc-batterie comporte une fissure, et ce, même en l'absence d'une fuite, vous ne devez pas le recharger ou l'utiliser. Vous devez alors vous en débarrasser et le remplacer par un nouveau bloc-batterie. **N'ESSAYEZ PAS DE LE RÉPARER!**

Ceci a pour but d'éviter les blessures et les risques d'incendie, de déflagration ou de choc électrique ou les possibilités de contaminer l'environnement:

- Couvrez les bornes de la batterie à l'aide d'un ruban adhésif résistant.
- Ne tentez PAS de retirer ou de détruire un composant quelconque du bloc-batterie.
- Ne tentez PAS d'ouvrir le bloc-batterie.
- Lorsqu'une fuite survient, les substances électrolytes qui s'en dégagent sont corrosives et toxiques. ÉVITEZ que cette solution vous pénètre dans les yeux ou la peau et ne l'avalez pas.
- ÉVITEZ de placer ce type de batteries dans vos ordures ménagères.
- ÉVITEZ de les incinérer.
- ÉVITEZ qu'elles se retrouvent dans un site d'enfouissement quelconque ou dans des installations municipales de déchets solides.
- Apportez-les dans un centre d'enfouissement ou de recyclage accrédité.

DÉPANNAGE

PROBLÈME	CAUSE POSSIBLE	MESURE CORRECTIVE
Le guide-chaîne et la chaîne sont chauds et dégagent de la fumée.	Vérifiez la chaîne afin qu'elle ne soit pas trop serrée.	Desserrez la chaîne si elle est trop serrée. Voir le Réglage de Tension Chaîne, décrit auparavant dans ce manuel.
	Le réservoir d'huile du guidechaîne est vide.	Vérifiez le réservoir d'huile.
Le moteur fonctionne mais la chaîne ne tourne pas.	La chaîne est trop tendue.	Réglage de Tension Chaîne, décrit auparavant dans ce manuel.
	Vérifiez l'assemblage du guide-chaîne et de la chaîne.	Référez au Remplacement de barre et chaîne décrit auparavant dans ce manuel.
	Vérifiez si le guide-chaîne sont endommagés.	Retirez la batterie, une fois celle-ci retirée de la tronçonneuse, retirez le couvercle latéral en retirant le couvercle de la chaîne. retirez la batte et la chaîne. Avant d'insérer le bloc-batterie dans l'unité en ayant retiré le boulon et la chaîne. Nettoyez la paroi latérale de la tronçonneuse. Une fois nettoyé, insérez la batterie puis démarrez la tronçonneuse. Si la roue d'entraînement tourne, cela signifie que le moteur est OK. Si la roue d'entraînement ne tourne pas, contactez l'assistance clientèle au 1-855-470-4267.
Le moteur fonctionne; la chaîne tourne mais ne coupe pas.	La chaîne est émoussée.	Aiguissez ou remplacez la chaîne.
	La chaîne est installée à l'envers.	Inversez la chaîne.
L'unité ne démarre pas.	La batterie n'est pas chargée.	Installez la batterie sur le chargeur puis laissez celle-ci charger jusqu'à 1 heure (2 Ah) ou 2 heures (4 Ah).
	Le commutateur est défectueux.	Contactez notre service d'assistance clientèle au numéro 1-855-470-4267 pour contacter un revendeur ou commander des pièces de rechange.

GARANTIE LIMITÉE



GREENWORKS™ garantit par la présente ce produit contre tout défaut de matériau, pièce et main d'œuvre pour une période de 2 ans pour le rouage d'entraînement, une période de 1 an pour la batterie. Cette garantie est seulement accordée à l'acheteur original possédant une **preuve d'achat**. GREENWORKS™, à sa seule discrétion, réparera ou remplacera une ou plusieurs pièces défectueuses résultant d'une utilisation normale. Cette opération sera effectuée gratuitement. Cette garantie est uniquement valide pour les unités utilisées à des fins personnelles, n'ayant pas été louées ou prêtées et qui ont été entretenues conformément aux instructions du manuel d'utilisation fourni avec le produit neuf.

Rouage d'entraînement protégé par une garantie limitée à 2 ans :

- Moteur
- Panneaux PCB
- Boîte à roulement
- Cette garantie s'étend sur 2 mois à compter de la date d'achat (non transférable)

Batterie protégée par une garantie limitée à 1 an :

- Batteries Greenworks (modèles GL 200, GL 250, GL 300, GL 400, GL 500, GL 900)
- Cette garantie s'étend sur 1 an à compter de la date d'achat (non transférable)

Pièces soumises à usure protégées par une garantie limitée à 60 jours :

- Barres
- Lames
- Protections
- Chaînes
- Extrémité du dispositif d'avancement automatique
- Dents
- Cette garantie s'étend sur 60 jours à compter de la date d'achat (non transférable)

Exclusions, limitations et droits liés à la garantie :

1. Les garanties ne peuvent être cédées par le consommateur à un autre acheteur.
2. Les pièces ou composants non fournis par le garant, ou les pièces/composants modifiés.
3. Toute panne résultant d'une utilisation d'outils inadéquats ou de procédures de réparation inadéquates.

GARANTIE LIMITÉE

1. Toute défaillance ou pièce devenue inutilisable en raison d'un accident, d'un choc, d'un abus, d'une erreur d'utilisation, d'une négligence, d'une erreur de manipulation, d'éroussement ou de coupe des bordures ou l'utilisation du produit sans se conformer aux instructions continues dans le manuel d'utilisation fourni avec le produit neuf.
2. La détérioration normale de la partie extérieure due à une utilisation ou une exposition, et toute réparation jugée nécessaire par une usure normale, un entretien inadéquat, une lubrification inadéquate, un rangement inadéquat, la saleté, les matériaux abrasifs, les chocs, l'humidité, l'eau, la pluie, la neige, la rouille, la corrosion, le vernis, ou toute autre condition similaire.
3. Les outils de routine de maintenance comme les lubrifiants, l'affutage de la lame.
4. L'unité, lorsque celle-ci n'a pas été utilisée et/ou entretenue selon les instructions de ce mode d'emploi, ou.
5. Une tension électrique inappropriée pour les produits et batteries électriques qui ont été exposés à des température hors des plages spécifiées dans le mode d'emploi, les batteries n'ayant pas été chargées ou les batteries ayant atteint la fin de leur cycle de vie.

GREENWORKS SERVICE D'ASSISTANCE :

Le service de garantie est disponible en appelant notre service d'assistance gratuit, à **1-855-470-4267**.

FRAIS DE TRANSPORT :

Les frais de transport de tout appareil motorisé ou accessoire connexe sont la responsabilité de l'acheteur. Dans le cadre de la présente garantie, les frais de transport de toute pièce retournée pour remplacement doivent être payés par l'acheteur à moins qu'un tel retour ne soit à la demande écrite de **GREENWORKS**.

VUE ÉCLATÉE

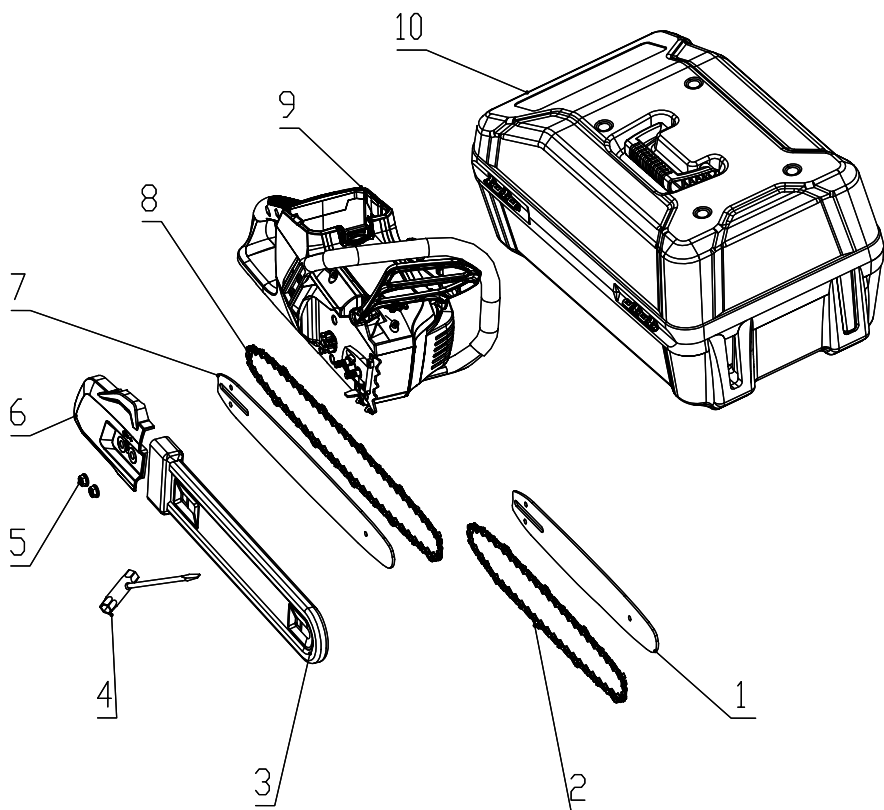

LISTE DES PIÈCES

Code.	N°.	Description	Qté
1	311001080A	Barre de 16"	1
2	31101590	Guide-chaîne avec dents de 16"	1
3	341161075A	Fourreau	1
4	333001890	Clé	1
5	322091063A	Écrous de verrouillage du couvercle de la chaîne	2
6	311041890	Couvercle de la chaîne	1
7	322041075	Barre de 18"	1
8	322041075	Guide-chaîne avec dents de 18"	1
9	311031890	Tronçonneuse	1
10	341001890	Sacoche de transport	1

GREENWORKS

COMMERCIAL

**Greenworks Tools
P.O. Box 1238
Mooreville, NC 28115**

LIGNE SANS FRAIS: 1-855-470-4267



Fabriqué en Chine sur Papier Recyclé
100%

GREENWORKS

COMMERCIAL

MOTOSIERRA INALÁMBRICA DE 82V
GS 180
(2001902)

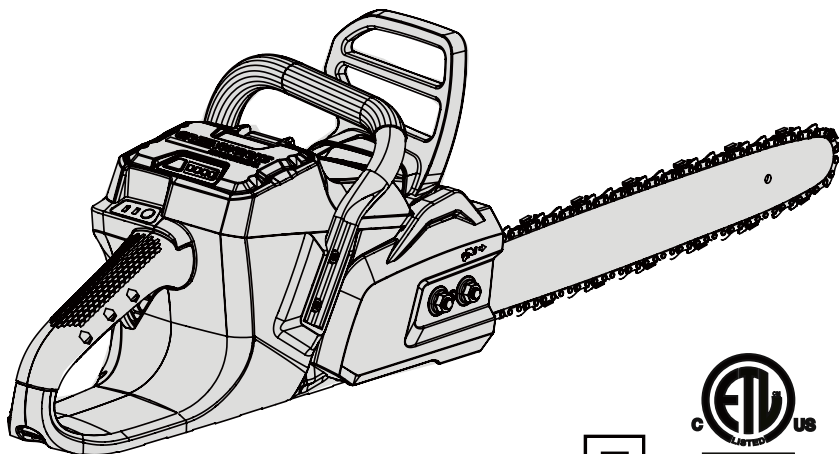

Manual del Propietario

LÍNEA DE AYUDA GRATUITA: 1-855-470-4267

www.greenworkstools.com/82v-Commercial/

⚠ Antes de hacer funcionar esta herramienta, lea cuidadosamente todas las reglas de seguridad y las instrucciones.

ÍNDICE

Índice	2
Especificaciones del producto	2
Información sobre seguridad	3
Símbolos	9
Conozca su motosierra	11
Ensamblado	12
Funcionamiento	16
Mantenimiento de la batería y el cargador	26
Mantenimiento	28
Eliminación de la batería que no daña el medio ambiente	36
Solución de problemas	38
Garantía limitada	39
Vista desarrollada	41
Lista de piezas	42

ESPECIFICACIONES DEL PRODUCTO

MOTOSIERRA INALÁMBRICA DE 82V

Tipo	Inalámbrica, activada por baterías
Motor	82 V
Longitud de la barra	18" (45 cm)
Paso de la cadena	3/8 in. (9.5 mm)
Calibre de la cadena	0.05 in. (1.27 mm)
Tipo de cadena	91P062X (OREGON)
Tipo barra guía	OREGON
Capacidad del depósito de aceite de la cadena	10.5 oz (300 ml)
Peso de la unidad (sin batería)	11 lbs (5.1 kg)



INSTRUCCIONES DE SEGURIDAD IMPORTANTES

⚠ A D V E R T E N C I A

Lea y comprenda todas las instrucciones antes de usar este producto. No obedecer todas las instrucciones que se listan a continuación podría resultar en choques eléctricos, incendios o lesiones personales graves.

LEA TODAS LAS INSTRUCCIONES

- **Mantenga la zona de trabajo limpia y bien iluminada.** Las zonas desordenadas u oscuras son una invitación al accidente.
- **No utilice la motosierra en atmósferas explosivas, como las existentes alrededor de líquidos, gases y polvos inflamables. Las herramientas eléctricas generan chispas que pueden encender el polvo y los vapores inflamables.**
- **Mantenga alejados a niños y otras personas mientras utiliza una herramienta eléctrica.** Las distracciones pueden hacer que pierda el control.

SEGURIDAD ELÉCTRICA

- **Evite tocar superficies conectadas a tierra, tales como tuberías, radiadores, cocinas y refrigeradores.** Hay un mayor riesgo de descarga eléctrica si su cuerpo hace tierra.
- **No exponga las herramientas eléctrica a la lluvia o a condiciones húmedas.** Si entra agua en una herramienta eléctrica, el riesgo de descarga eléctrica aumenta.
- **Si no es posible evitar el uso de una herramienta eléctrica en un lugar húmedo, utilice un suministro eléctrico protegido por un dispositivo de corriente residual (RCD).** El uso de un RCD reduce el riesgo de descarga eléctrica.
- **Una herramienta que funciona con batería, con baterías integradas o un paquete de batería independiente sólo debe recargarse con el cargador especificado para la batería.** Podría provocar un riesgo de incendio si utiliza un cargador con una batería para la que no está diseñado.

SEGURIDAD PERSONAL

- **Manténgase alerta y atento a lo que está haciendo y utilice el sentido común al utilizar una motosierra. No utilice una motosierra cuando esté cansado o bajo la influencia de drogas, alcohol o medicamentos.** En un momento de descuido, mientras utiliza la motosierra podrían ocurrir lesiones personales graves.
- **Utilice equipos de protección personal Lleve protección ocular siempre.** El uso de equipos de protección personal como mascarillas, calzado de seguridad antideslizante, casco y protección auditiva, en condiciones apropiadas, reducirá el riesgo de lesiones personales.
- **Evite el encendido accidental. Asegúrese de que el interruptor está en la posición de apagado antes de conectar la herramienta a la toma de corriente y/o a la batería, y antes de levantar o transportar la herramienta.** Transportar herramientas eléctricas con el interruptor en la posición de encendido es una invitación al accidente.
- **Retire cualquier llave de ajuste antes de encender la herramienta eléctrica. Una llave olvidada en un componente giratorio de una herramienta eléctrica puede dar lugar a lesiones personales.**
- **No intente alcanzar zonas demasiado alejadas. Pise firme y mantenga el equilibrio en todo momento. Esto permite un mayor control de la herramienta en situaciones imprevistas.**

INSTRUCCIONES DE SEGURIDAD IMPORTANTES

- **Utilice la ropa adecuada. No lleve ropas o joyas sueltas. Mantenga el pelo, la ropa y los guantes alejados de las piezas móviles.** La ropa suelta, las joyas y el pelo largo pueden quedar atrapados en piezas móviles.
- **Si existen dispositivos para la conexión de sistemas de recogida y extracción de polvo, asegúrese de conectarlos y usarlos correctamente.** El uso de estos dispositivos puede reducir los riesgos asociados con el polvo.

USO Y CUIDADO DE LAS HERRAMIENTAS ELÉCTRICA

- **No fuerce la herramienta eléctrica. Utilice la herramienta eléctrica adecuada para el trabajo a realizar.** La herramienta eléctrica correcta realizará el trabajo mejor y con mayor seguridad a la velocidad para la que fue diseñada.
- **No utilice la herramienta eléctrica si el interruptor no la enciende y apaga.** Cualquier herramienta eléctrica. Que no pueda ser controlada con el interruptor es peligrosa y debe ser reparada.
- **Desconecte la clavija del enchufe y/o desconecte la batería de la herramienta eléctrica antes de realizar cualquier ajuste, cambiar de accesorio o almacenar la herramienta.** Estas medidas de seguridad preventivas reducen el riesgo de un arranque accidental de la herramienta eléctrica.
- **Si no la está usando, guarde la herramienta eléctrica fuera del alcance de los niños, y no permita que la utilicen personas no familiarizadas con la herramienta eléctrica o con estas instrucciones de uso de la herramienta eléctrica.** Las herramientas eléctricas son peligrosas en manos de usuarios inexpertos.
- **Mantenimiento de las herramientas eléctricas. Compruebe que las piezas móviles están correctamente alineadas y que se mueven libremente sin agarrotarse, que no hay piezas rotas, y que no hay otras circunstancias que podrían afectar al uso de la herramienta eléctrica.** Si existen daños, haga reparar la herramienta eléctrica antes de usarla. Muchos accidentes se deben a un mantenimiento deficiente de las herramientas eléctricas.
- **Mantenga las herramientas de corte afiladas y limpias.** Una herramienta de corte bien mantenida con filos bien afilados es más fácil de controlar y hay menos probabilidades de que se agarrote.
- **Utilice la herramienta, los accesorios, las brocas, etc., según lo indicado en estas instrucciones, teniendo en cuenta las condiciones de trabajo y el trabajo a realizar.** El uso de la herramienta eléctrica para operaciones diferentes de las previstas podría dar lugar a una situación de peligro.

SERVICIO

- **Haga que su herramienta eléctrica por un experto cualificado que utilice sólo piezas de repuesto idénticas. Esto asegurará que se mantenga la seguridad de la herramienta eléctrica.**

NORMAS DE SEGURIDAD DE LA BATERÍA

- **Asegúrese de que el interruptor está en posición OFF antes de conectar la herramienta a una batería.**
- **Recargue sólo con la carga especificada por el fabricante. Podría haber un riesgo de incendio cuando se utilice un cargador con una batería para la que no está diseñado.**
- **Utilice sólo herramientas eléctricas específicamente diseñadas para ellos. Utilizar cualquier otro tipo de baterías puede causar lesiones o un riesgo de incendio.**
- **Cuando la batería no está en uso, manténgala alejada de otros objetos metálicos como clips, monedas, llaves, clavos, tornillos u otros objetos metálicos pequeños que puedan crear una conexión desde una terminal a otra. Si se produce un cortocircuito en los terminales de la batería, éste podría causar quemaduras o un incendio.**

INSTRUCCIONES DE SEGURIDAD IMPORTANTES

- **Under abusive conditions, liquid may be ejected from the battery; avoid contact. If contact accidentally occurs, flush with water.** If liquid contacts eyes, additionally seek medical help. Liquid ejected from the battery may cause irritation or burns.

SEGURIDAD DE LA MOTOSIERRA

- **Mantenga todas las partes de su cuerpo alejadas de la cadena de la sierra cuando la motosierra se encuentre en funcionamiento.** Antes de arrancar la motosierra, asegúrese de que la cadena no está en contacto con ningún objeto. Un momento de distracción en el manejo de la motosierra puede provocar que se enrede su ropa o su cuerpo con la motosierra.
- **Sujete siempre la herramienta con la mano derecha en la empuñadura trasera y la mano izquierda en la empuñadura delantera.** Sujetar la motosierra con la mano de forma invertida incrementa el riesgo de sufrir daños personales, por lo que nunca debe realizarse de ese modo.
- **Sostenga la motosierra solamente con las superficies aisladas, ya que la motosierra puede tener cables ocultos en su propio cable.** Si las motosierras entran en contacto con un cable con corriente, las partes de metal expuestas de la motosierra podrían cargarse de corriente y provocar una descarga eléctrica al operario.
- **Debe evitarse que la punta de la barra guía entre en contacto con cualquier objeto.**
- **El contacto con la punta puede hacer que la barra guía se mueva de repente hacia arriba y hacia atrás, lo cual puede provocar lesiones graves.**
- **Sujete siempre la motosierra con las dos manos durante su uso.**
- **Use gafas de seguridad y protección para los oídos. Se recomienda además el uso de equipos de protección para cabeza, manos, piernas y pies.** Una ropa de protección apropiada reducirá el riesgo de lesiones personales causadas por partículas volátiles o por el contacto accidental con la motosierra.
- **No manipule la motosierra si se encuentra sobre un árbol. Utilizar la motosierra cuando se encuentra sobre un árbol puede provocar lesiones personales.**
- **Mantenga siempre el equilibrio necesario y maneje la motosierra sólo cuando se encuentre sobre una superficie fija, firme y nivelada.** Las superficies resbaladizas o inestables, como las escaleras, pueden provocar una pérdida del equilibrio o del control de la motosierra.
- **Siga las instrucciones para lubricar, tensar la cadena y cambiar los accesorios. Una cadena mal tensada o lubricada incorrectamente puede romperse o incrementar el riesgo de retroceso.**
- **Tenga extremo cuidado al cortar los arbustos y brotes. El material delgado puede bloquear la motosierra y lanzarla hacia usted o hacerle perder el equilibrio.**
- **Sujete la motosierra por el asa delantera, mientras esté apagada y siempre alejada de su cuerpo. Cuando transporte o guarde la herramienta, coloque siempre la cobertura de la barra guía.** Sujetar adecuadamente la motosierra reducirá la probabilidad de un contacto accidental con la cadena móvil de la sierra.
- **Siga las instrucciones para lubricar, tensar la cadena y cambiar los accesorios.** Una cadena mal tensada o lubricada incorrectamente puede romperse o incrementar el riesgo de retroceso.
- **Mantenga las asas secas, limpias y libres de aceite y grasa.** Las asas manchadas de grasa o aceite son resbaladizas, ocasionando la pérdida de control.
- **Corte únicamente madera. No use la motosierra para fines diferentes a los que está destinada.** Por ejemplo: no use la motosierra para cortar materiales de plástico, albañilería o de construcción que no sean de madera. Utilizar la motosierra para realizar trabajos diferentes a los que esta herramienta está destinada podría dar como resultado una situación peligrosa. aceite son resbaladizas, ocasionando la pérdida de control.

INSTRUCCIONES DE SEGURIDAD IMPORTANTES

⚠ ADVERTENCIA

Cuando use motosierras sin cables, siempre deben seguirse las precauciones básicas de seguridad para reducir el riesgo de incendio, descarga eléctrica y lesiones personales, incluyendo

⚠ ADVERTENCIA (Proposición 65)

Algunos polvos generados al efectuarse operaciones de lijado, aserrado, esmerilado, taladrado y de otros tipos en la construcción, contienen sustancias químicas sabidas causantes de cáncer, defectos congénitos y otras afecciones del aparato reproductor. Algunos ejemplos de estas sustancias químicas son:

- plomo de las pinturas a base de plomo,
- silicio cristalino de los ladrillos, del cemento y de otros productos de albañilería, y
- arsénico y cromo de la madera químicamente tratada.

Su riesgo de exposición a estos productos químicos depende de la frecuencia en que efectúe este tipo de trabajo. Para reducir su exposición a estos productos químicos, trabaje en áreas bien ventiladas y use equipo de seguridad aprobado, tal como máscaras contra el polvo especialmente diseñadas para filtrar partículas microscópicas.

SEGURIDAD DE NIÑOS

Si el operador no se percató de la presencia de niños, se pueden generar accidentes trágicos.

- Mantenga a los niños alejados del área de trabajo y bajo el cuidado atento de un adulto responsable.
- No deje que niños menores de 14 años operen este recortador. Los niños de 14 años o más deben leer y comprender las instrucciones de funcionamiento y las reglas de seguridad de este manual y uno de sus padres les debe capacitar y supervisar.
- Manténgase alerta, y apague el recortador si un niño o cualquier otra persona ingresa al área de trabajo.
- Tenga extremo cuidado al acercarse a esquinas ciegas, entradas, arbustos, árboles u otros objetos que le pudieran obstruir la visión de niños, los cuales pudieran correr hacia el área de trabajo del recortador.

INSTRUCCIONES DE SEGURIDAD IMPORTANTES

⚠️ A D V E R T E N C I A

El contragolpe ocurre cuando la cadena en movimiento hace contacto con un objeto en la parte superior de la punta de la barra, o cuando la madera se cierra y pellizca la cadena de la sierra en el punto de corte. El contacto de la parte superior de la punta de la barra con la madera puede causar que la cadena se clave en el material y se detenga instantáneamente. El resultado es una reacción súbita en dirección inversa, la cual lanza la barra guía hacia arriba y hacia atrás, en la dirección donde se encuentra el operador. Si la cadena de la sierra se pellizca en el corte, a lo largo de la parte superior de la barra guía, puede causarse un rápido empuje de dicha barra hacia atrás, en la dirección donde se encuentra el operador. Cualquiera de estas dos reacciones puede originar una pérdida de control, la cual a su vez podría ser causa de lesiones serias. No dependa exclusivamente de los dispositivos de seguridad incorporados en la sierra. Como usuario de una motosierra, debe tomar varias medidas para evitar accidentes y lesiones en todos sus trabajos de corte.

CAUSAS Y PREVENCIÓN DE CONTRAGOLPES

1. Sujete firmemente con ambas manos las empuñaduras de la motosierra, y coloque su cuerpo y el brazo de forma que puedan resistir la fuerza del retroceso. La fuerza del retroceso puede ser controlada por el usuario si se toman las precauciones adecuadas. No suelte la empuñadura de la motosierra.

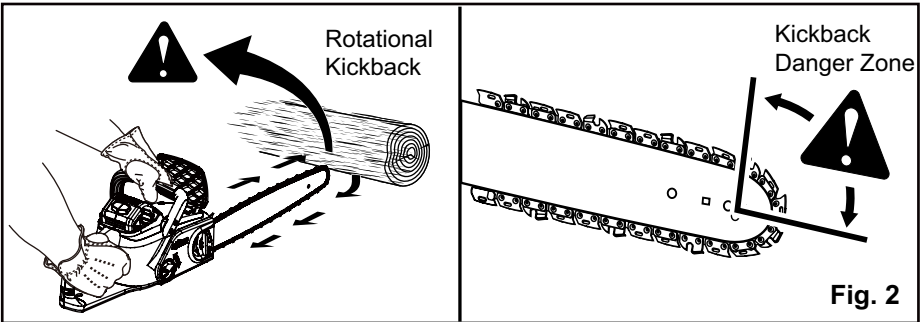

2. No realice sobreesfuerzos y no corte por encima de la altura del hombro. Esto ayuda a impedir el contacto accidental del extremo de la barra y permite un mejor control de la motosierra en situaciones inesperadas.

3. Utilice solo las cadenas y barras especificadas por el fabricante. El uso de barras y cadenas de recambio incorrectas podría provocar una ruptura de la cadena y/o un retroceso.

4. Siga las instrucciones de mantenimiento y afilado del fabricante para la cadena de la sierra. Disminuir la altura del calibre de profundidad puede ocasionar un incremento del retroceso.

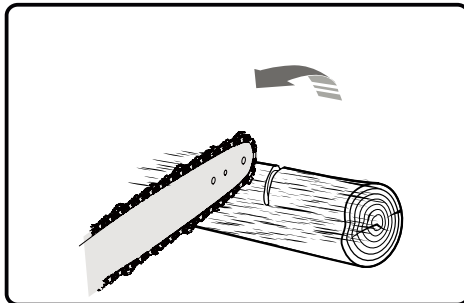

INSTRUCCIONES DE SEGURIDAD IMPORTANTES

Empuje y tire - Esta fuerza de reacción siempre es opuesta a la dirección de la cadena en el punto donde contacta la madera. De manera que el operario debe estar listo para controlar el EMPUJE cuando corta en el borde inferior de la barra y TIRE cuando corta en el borde superior. (véase la Figura 3)

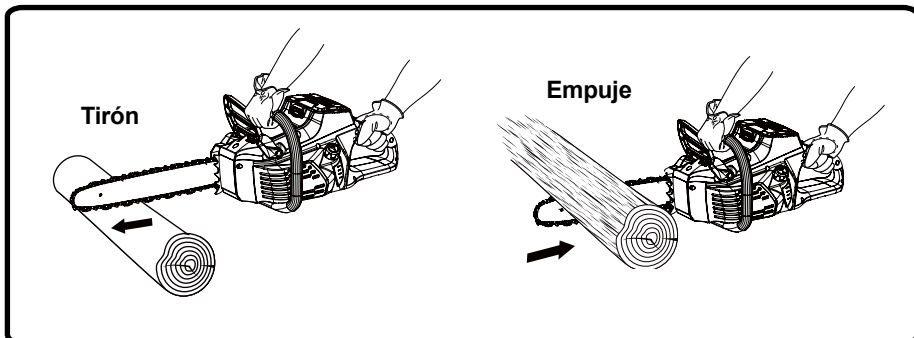

COMPRENDER LOS DISPOSITIVOS DE SEGURIDAD DE LA MOTOSIERRA

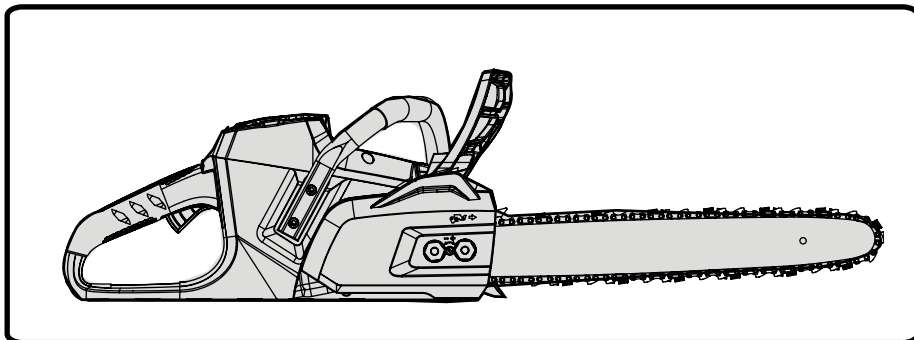

CADENA DE SIERRA DE CONTRAGOLPE MODERADO

Los talones de profundidad delante de cada cuchilla pueden minimizar la fuerza de un contragolpe evitando que las cuchillas se claven con demasiada profundidad en la zona del contragolpe. Utilizar únicamente una cadena de sustitución equivalente a la cadena original o que tenga el certificado de cadena de contragolpe bajo según la norma ANSI B175.1. La cadena de sierra con contragolpe bajo/dentado universal cumple con los requisitos de rendimiento en materia de contragolpe de la norma ANSI B175.1 - 1991. En la prueba representativa de motosierras por debajo de los 3,8 cid especificadas en la norma ANSI B175.1 - 1991. Las cadenas se afilan durante su vida útil, por lo que pierden parte de sus cualidades de contragolpe bajo y hay que tener un cuidado especial.

SÍMBOLOS

Este producto podría contener algunos de los siguientes símbolos. Sírvase estudiarlos y aprender su significado. La comprensión apropiada de esos símbolos le permitirá operar mejor el producto y de una forma más segura.

SÍMBOLOS	DESIGNACIÓN	EXPLICACIÓN
V	Voltios	Voltaje
A	Amperios	Corriente
Hz	Hercios	Frecuencia (ciclos por segundo)
W	Vatios	Potencia
hrs	Horas	Tiempo
n_0	Velocidad sin carga	Velocidad racional, sin carga
/ min	Por minuto	Revoluciones, carreras, velocidad de superficie, órbitas, etc., por minuto.
	Reciclaje de la batería de iones de litio	Demuestra que esta herramienta cumple con los requisitos del programa de reciclaje de baterías de iones de litio.
	Símbolo de alerta de seguridad	Precauciones con relación a su seguridad.
	Lea el manual del operario	Para reducir el riesgo de lesiones, el usuario debe leer y comprender el manual del usuario antes de usar este producto.
	Protección para los ojos	Cuando use este equipo, utilice protección ocular que cumpla con la norma ANSI Z87.1, así como protección auditiva.
	Gafas de protección auditiva	Lleve protecciones auditivas al usar la herramienta.
	Guantes	Use guantes protectores antideslizantes para trabajo pesado cuando opere la motosierra y la hoja.
	Calzado de seguridad	Use calzado de seguridad antideslizante cuando opere este equipo.
	Contragolpe	El contacto con la punta puede hacer que la barra guía se mueva de repente hacia arriba y hacia atrás, lo cual puede provocar lesiones graves.
	Para usar con ambas manos	Sostenga y opere la motosierra apropiadamente con ambas manos.
	Con una mano	No opere la motosierra con una sola mano.
	Contacto con la punta de la barra	Debe evitarse que la punta de la barra guía entre en contacto con cualquier objeto.
	Mantenga las personas alejadas	Mantenga las personas alejadas a una distancia de 50 pies (15 m).
	Alerta de condiciones de humedad	No exponga a la lluvia.
	Construcción de clase II	Construcción con doble aislante

SÍMBOLOS

Los siguientes rótulos y significados se usan para explicar el nivel de riesgo relacionado con este producto.

SÍMBOLO	AVISO	SIGNIFICADO
	DANGER	Indica situaciones inminentemente peligrosas que, si no se evitan, resultan en la muerte o en lesiones serias.
	ADVERTENCIA	Indica situaciones potencialmente peligrosas que, si no se evitan, podrían resultar en la muerte o en lesiones serias.
	PRECAUCIÓN	Indica situaciones potencialmente peligrosas que, si no se evitan, podrían resultar en lesiones entre mínimas y moderadas.
	PRECAUCIÓN	(Sin el símbolo de alerta por seguridad) indica una situación que podría resultar en daños a la propiedad.

SERVICIO

Para dar servicio es necesario tener extremo cuidado y conocimiento, el servicio debe ser proporcionado solamente por técnicos de servicio calificados. Sugerimos que para dar servicio al producto lo regrese a su CENTRO DE SERVICIO AUTORIZADO más cercano para que lo reparen. Al dar servicio, use solamente repuestos idénticos.

ADVERTENCIA

Para evitar lesiones personales graves, no trate de usar este producto antes de haber leído completamente el presente Manual del Propietario y haberlo comprendido en su totalidad. Si no comprende las advertencias y las instrucciones que aparecen en el presente Manual del Propietario, no use el producto. Llame gratis al 1-855-470-4267 para recibir ayuda.

ADVERTENCIA



Toda herramienta eléctrica al funcionar puede lanzar objetos extraños hacia sus ojos, lo que podría provocarles lesiones graves. Antes de comenzar el funcionamiento de una herramienta eléctrica, use siempre gafas de seguridad o gafas de seguridad con protecciones laterales y, si es necesario, una careta completa. Recomendamos usar caretas de seguridad con rango visual ancho encima de gafas de seguridad estándar, o usar gafas de seguridad estándar con protecciones laterales. Use siempre protección para los ojos con viñetas que indiquen que cumplen ANSI Z87.1.

GUARDAR ESTAS INSTRUCCIONES

CONOZCA SU MOTOSIERRA

CONOZCA SU MOTOSIERRA

Lea el manual del operador y las normas de seguridad antes de manejar la motosierra. Compare la ilustración en Fig. 5 con la podadora para familiarizarse con la ubicación de los diferentes controles y ajustes. Guarde este manual para referencia futura.

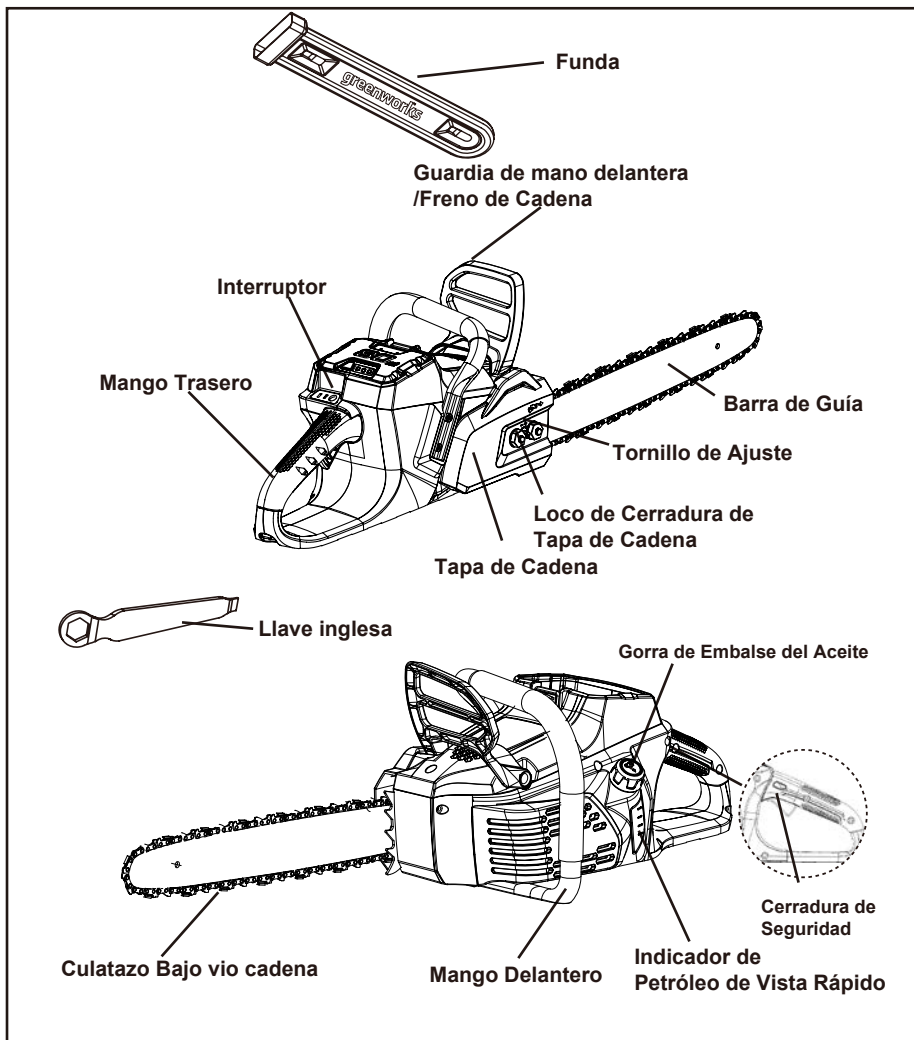





ENSAMBLADO

DESEMPAQUETADO

Este producto requiere armarse.

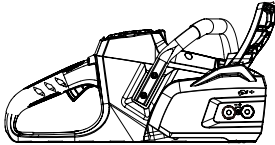
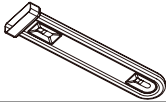
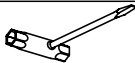
- Retire con cuidado el producto y los accesorios de la caja. Asegúrese de que están incluidos todos los elementos que figuran en la lista del paquete de embalaje
- Revise el producto con atención para asegurarse de que no se produjeron daños o roturas durante el transporte.
- No tire el material de embalaje hasta que haya revisado con atención y haya utilizado el producto de manera satisfactoria.
- Si falta alguna parte dañada o se encuentra dañada, llame al 1-855-470-4267 para que le proporcionen asistencia.

LISTA DE PIEZAS

NOMBRE DE LA PIEZA	FIGURA	QTD
Motosierra		1
Funda		1
Llave-13mm (situada dentro del asa trasera)		1
Barra y cadena 16"		1
Barra y cadena 18"		1
Manual de instrucciones		1

⚠ ADVERTENCIA

Si faltan piezas o estas están dañadas, no opere este producto hasta reemplazar dichas piezas. El uso de este producto con piezas dañadas o faltantes podría provocar lesiones personales graves.

⚠ ADVERTENCIA

No intente modificar este producto ni crear accesorios que no estén recomendados para usar con este soplador. Cualquier alteración o modificación de ese tipo representa mal uso y puede generar condiciones peligrosas que causen posibles lesiones personales graves.

ENSAMBLADO

⚠ ADVERTENCIA

No coloque la batería hasta completar el ensamblaje. De lo contrario la unidad puede ponerse en marcha accidentalmente, con el consiguiente riesgo de lesiones serias.

ABASTECIMIENTO DE LUBRICANTE PARA LA BARRA Y LA CADENA

Use lubricante GREENWORKS para barra y cadena. Está diseñado para las cadenas y los sistemas de lubricación de las mismas, y está formulado para desempeñarse en una amplia gama de temperaturas sin requerir ninguna dilución.

- Quite el tapón del aceite.
- Llene con cuidado el depósito con aceite para la barra y la cadena.
- Limpie el exceso de aceite.
- Compruebe el depósito de aceite y rellénelo en caso de que el indicador de aceite del visor rápido se encuentre por debajo de la línea MIN.
- Repita esta operación las veces necesarias.

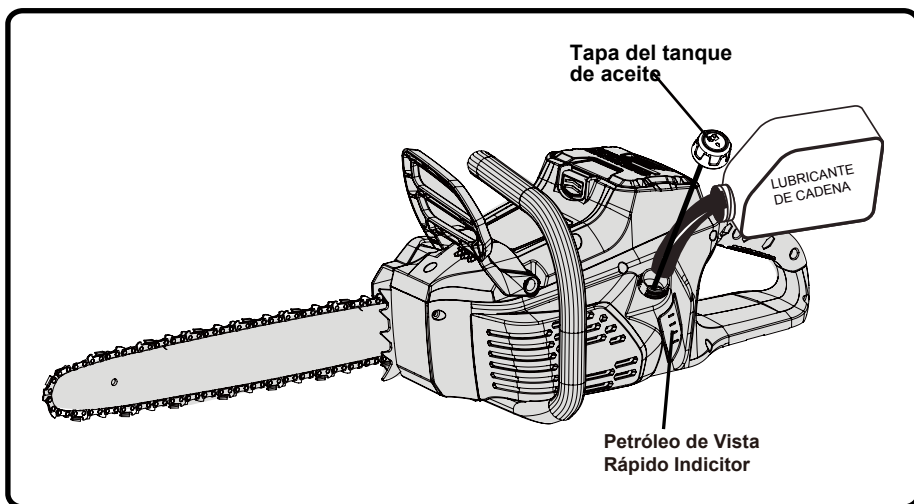

NOTA: la cadena viene de la fábrica con la barra y la cadena sin aceitar. También se debe verificar el nivel después de cada 20 minutos de uso y reabastecerlo según sea necesario.

NOTA:

- *No use aceite sucio, usado o contaminado de ninguna forma. Puede dañarse la barra o la cadena.*
- *Es normal que el aceite se escurra de la sierra cuando no está ésta en uso. Para evitar el escurrimiento, vacíe el tanque de aceite cada vez después de usar la unidad y después póngalo a funcionar durante un minuto. Al guardar la unidad durante un largo período de tiempo (tres meses o más), asegúrese de lubricar ligeramente la cadena; de esta manera se evita la oxidación de la cadena y de la rueda dentada de la barra.*

ENSAMBLADO

PAQUETE DE BATERÍAS

▲ I M P O R T A N T E

El paquete de baterías no está cargado al momento de la compra. Antes de usar la sierra de cadena por primera vez, coloque el paquete de baterías en el cargador de baterías y cárguelo completamente. Asegúrese de leer todas las precauciones de seguridad y de seguir las instrucciones en la sección titulada Procedimiento para cargar. Al usarla a intervalos regulares, la batería requerirá de menor tiempo de carga. Quite la batería si es necesario almacenar la sierra de cadena por un largo tiempo. Al usar de nuevo la sierra de cadena, cargue el paquete de baterías por un período completo de carga por lo menos. Este producto no conserva memoria de batería.

INSTALAR EL PAQUETE DE BATERÍA

1. Alinee el paquete de baterías (3) con el compartimento de batería en la motosierra.
2. Sujete la empuñadura delantera (2) con firmeza.
3. Inserte la batería en el hueco de la batería hasta que el botón de liberación de la batería (1) encaje en su lugar.
4. Se oye un "clic" cuando la batería está introducida.

▲ I M P O R T A N T E

El paquete de baterías de ión de litio está equipado con un cortacircuitos interno que apaga automáticamente la fuente de alimentación hacia la herramienta y se restablece por sí mismo al enfriarse.

Cuando esto ocurra, suelte el disparador para restablecer el interruptor del circuito interno.

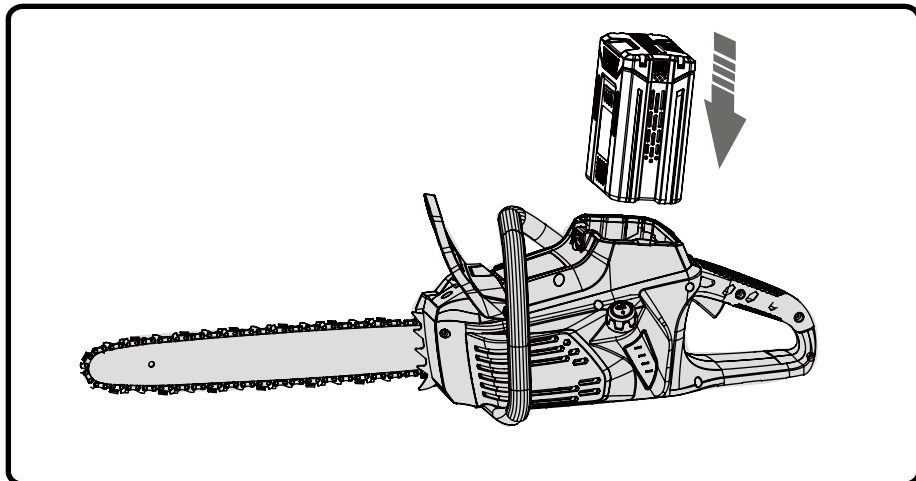

▲ I M P O R T A N T E

- Asegúrese de que el freno de la cadena no está activado;
- Tire hacia atrás la protección del freno de la cadena;
- Pulse el botón O/I para encender la unidad;

ENSAMBLADO

CÓMO QUITAR EL PAQUETE DE BATERÍA

1. Pulse el botón de liberación de la batería en la motosierra. Esto hará que la batería salga del aparato ligeramente.
2. Sujete la motosierra con firmeza y retire la batería de la empuñadura

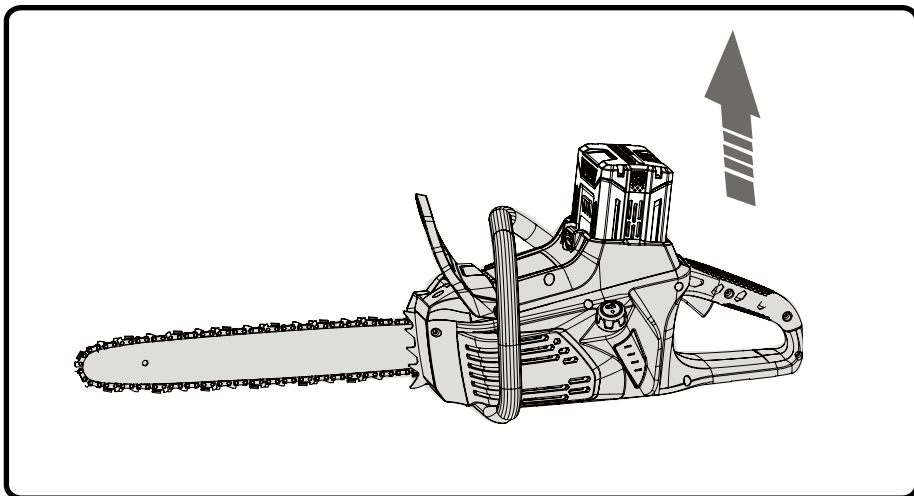

⚠ ADVERTENCIA

Siga estas instrucciones con el fin de evitar lesiones y reducir el riesgo de descarga eléctrica o incendio:

- Vuelva a colocar la batería o el cargador de inmediato si la caja de la batería o el cable del cargador están estropeados.
 - Lea, comprenda y siga las instrucciones contenidas en el manual del cargador.
-

FUNCIONAMIENTO

ENCENDIDO Y APAGADO DE LA MOTOSIERRA

A. Encendido de la motosierra:

- Asegúrese que la tensión de la cadena está en el ajuste deseado. Consulte Ajuste de la Tensión de la Cadena en la sección de Mantenimiento.
- Asegúrese de que las tuercas de apriete de la cubierta de la cadena estén ajustadas a la cubierta.
- Asegúrese de que no haya en la zona inmediata ningún objeto u obstrucción que pueda tocar la barra y la cadena.
- Introduzca la batería en la motosierra.
- Pulse el botón de encendido hacia la izquierda del asa trasera. Se oirán dos pitidos indicando que la motosierra está activada.
- Pulse el bloqueo de seguridad. Esto activa el disparador del interruptor.
- Pulse y mantenga pulsado el disparador del interruptor para.

B. Apagado de la motosierra:

- Suelte el gatillo cuando desee apagar la motosierra.
- Al soltar el gatillo, el seguro del interruptor regresa automáticamente a la posición de inmovilización de este último.

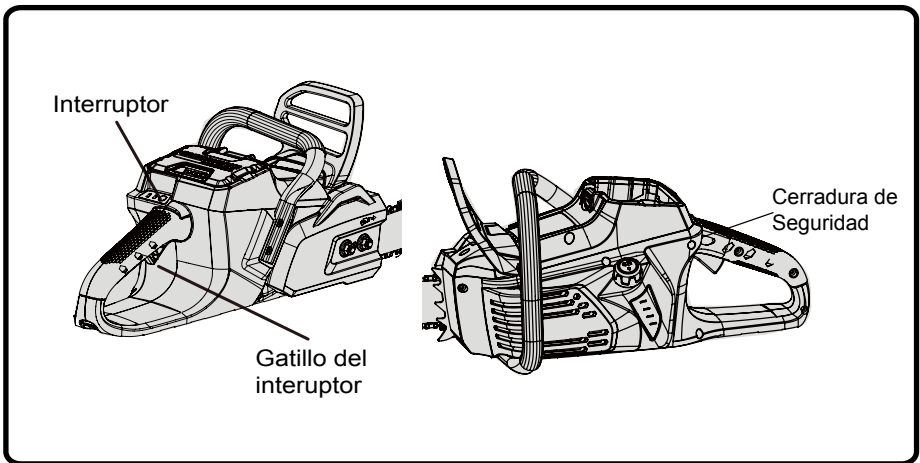

NOTA: Es normal que la cadena siga desplazándose por inercia después de soltar el gatillo del interruptor.

FUNCIONAMIENTO

FUNCIONAMIENTO DEL FRENO DE CADENA

Compruebe el estado de funcionamiento del freno de cadena antes de cada uso.

- Accione el freno de la cadena girando la muñeca izquierda hacia la protección, lo que permite a la parte trasera de la mano accionar el freno mientras la cadena gira. Asegúrese de mantener ambas manos en los mangos de la sierra en todo momento.

▲ ADVERTENCIA

Si el freno de la cadena no detiene la cadena de inmediato, o si el freno de cadena no permanece en posición de marcha sin ayuda, lleve la sierra a un centro de servicio autorizado para su reparación antes de su uso.

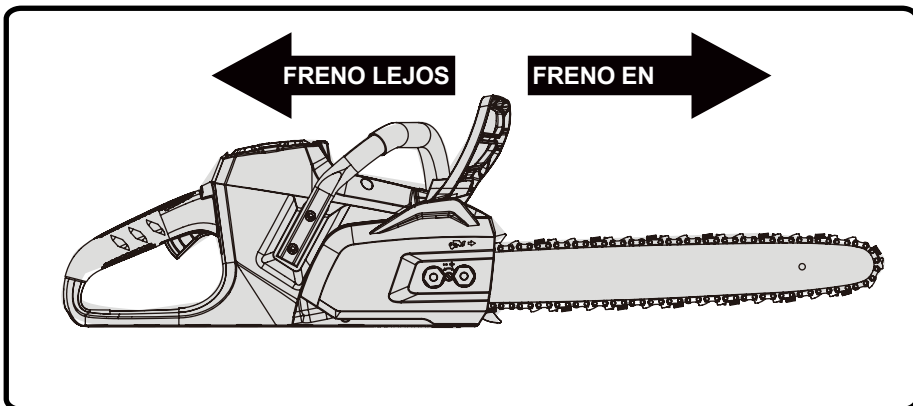

FUNCIONAMIENTO

PREPARACIÓN PARA EL CORTE

SUJECIÓN CORRECTA DE LOS MANGOS

Consulte el apartado Reglas de seguridad generales, donde encontrará información sobre el equipo de seguridad adecuado.

- Póngase guantes antideslizantes para lograr una capacidad de sujeción máximas.
- Sujete la sierra firmemente con ambas manos. Siempre mantenga la mano izquierda en el mango delantero y la mano derecha en el mango trasero, de manera que su cuerpo quede a la izquierda del plano de la cadena.
- Mantenga una sujeción adecuada de la sierra siempre que esté funcionando el motor. Los dedos deben rodear el mango, con el pulgar doblado bajo la barra del mismo. Esta forma de sujeción es la que tiene menor probabilidad de fallar por un contragolpe o cualquier otra reacción súbita de la sierra. Cualquier forma de sujeción en la cual el pulgar y los dedos restantes están en el mismo lado del mango es peligrosa, debido a que incluso un contragolpe leve de la sierra puede originar la pérdida del control.

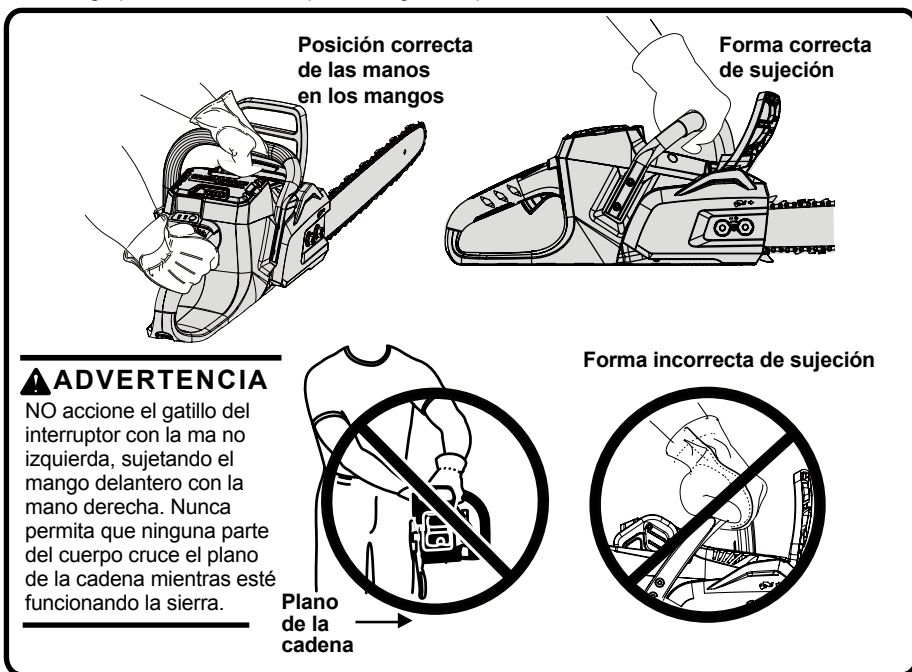

FUNCIONAMIENTO

POSTURA CORRECTA PARA EL CORTE

- Su peso debe quedar distribuido de forma equilibrada con ambos pies en suelo firme.
- Mantenga el brazo izquierdo con el codo rígido en posición de “brazo recto” para poder tolerar la fuerza de cualquier contragolpe.
- Mantenga el cuerpo a la izquierda del plano de la cadena.
- Mantenga el pulgar bajo la barra del mango.

PROCEDIMIENTOS BÁSICOS DE FUNCIONAMIENTO Y CORTE

Practique cortando unos pocos troncos pequeños aplicando la siguiente técnica para acostumbrarse al manejo de la sierra antes de comenzar una tarea de corte de mayores proporciones.

- Adopte una postura correcta del cuerpo frente a la madera, con la sierra en marcha lenta.
- Oprima el seguro de apagado del interruptor, tire del gatillo, después suelte el seguro de apagado del interruptor y permita a la cadena acelerar hasta llegar a la velocidad máxima antes de iniciar el corte.
- Inicie el corte poniendo la sierra contra el tronco.
- Mantenga encendida la unidad todo el tiempo que esté cortando; mantenga una velocidad uniforme.
- Permita que la cadena efectúe el corte; sólo aplique una leve presión hacia abajo. Si fuerza el corte, puede dañarse la barra, la cadena o el motor.
- Suelte el gatillo del interruptor tan pronto como termine el corte, permitiendo así detenerse a la cadena. Si acciona la sierra a la aceleración máxima cortando en vacío, puede ocurrir un desgaste innecesario de la cadena, de la barra y de la unidad.
- No aplique presión en la sierra al final del corte.

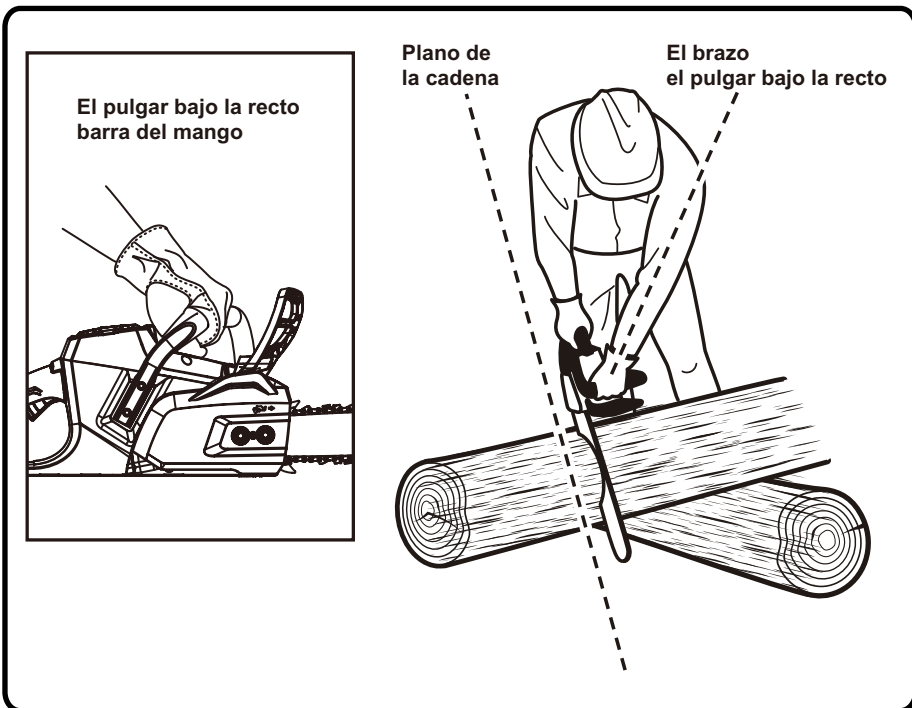

FUNCIONAMIENTO

ELIMINACIÓN DE RAÍCES ZANCAS

Una raíz zanca es una raíz larga que se extiende desde el tronco del árbol, por encima de la tierra. Antes de talar el árbol, elimine las raíces zancas grandes. Primero efectúe el corte horizontal en la raíz zanca, seguido del corte vertical. Retire del área de trabajo la parte suelta resultante. Una vez habiendo eliminado las raíces zancas grandes de la forma señalada en Procedimiento correcto para talar árboles, aplique el procedimiento adecuado para talar el árbol.

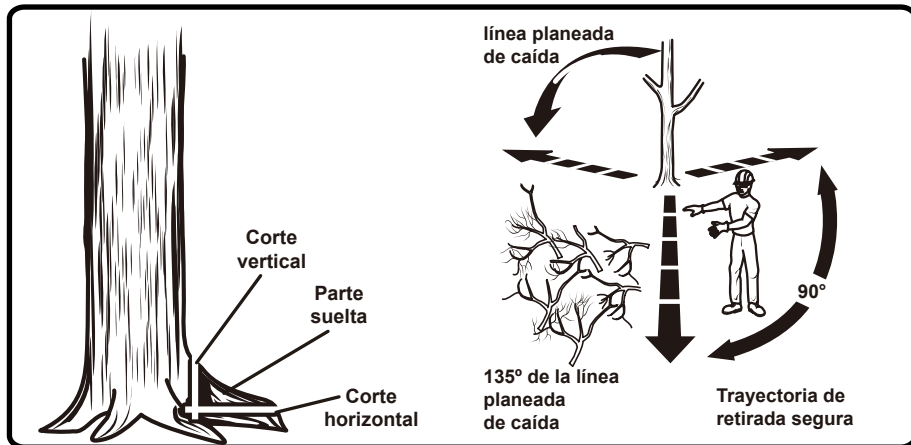

PROCEDIMIENTO CORRECTO PARA TALAR ÁRBOLES

- Tala de árboles - Cuando las tareas de tronzado (corte en tramos más pequeños) y de tala de árboles son efectuadas por dos o más personas al mismo tiempo, la operación de tronzado de un árbol previamente talado debe separarse de la de la tala del árbol siguiente por una distancia igual al doble de la altura del árbol que esté talándose en ese momento. Debe evitarse cortar los árboles de una manera que pudieran poner en peligro a cualquier persona, golpear las líneas de servicios públicos o causar cualquier daño material. Si el árbol golpea cualquier red de servicio público, la compañía correspondiente debe ser notificada de inmediato.
- El operario debe estar en la parte superior del terreno ya que es probable que el árbol que el árbol caiga colina abajo después de talarlo.
- Elija su vía de escape (o vías en caso de que la vía original se encuentre bloqueada). Despeje las inmediaciones del árbol y asegúrese de que no existen obstáculos en la trayectoria de retirada que ha planeado. Despeje la trayectoria de retirada segura aproximadamente 135° desde la línea de caída prevista.
- Tenga en cuenta la fuerza y la dirección de la inclinación y del balanceo del árbol, el viento y la situación de las ramas grandes. Todo ello influirá en la dirección de caída del árbol. No intente talar un árbol en una línea distinta a su línea natural de caída.
- Retire la tierra, piedras, corteza floja, clavos, grapas y alambre del árbol, donde se vayan a efectuar los cortes de tala.
- Corte de muescado. Corte una muesca de 1/3 del diámetro del tronco aproximadamente, perpendicular a la dirección de la caída. Efectúe los cortes de la muesca de manera que queden cruzando en ángulo recto el plano de caída. Esta muesca debe limpiarse para dejar una línea recta. Para mantener el peso de la madera fuera de la sierra, siempre efectúe el corte inferior de la muesca antes del corte superior.

FUNCIONAMIENTO

- Corte de apeo A medida que se acerca el corte a la bisagra, el árbol debería comenzar a caer. Si hay alguna posibilidad de que el árbol pueda no caer en la dirección deseada o que pueda balancearse hace atrás o atascar la cadena de la motosierra, detenga el corte antes de completar el corte trasero y utilice cuñas de madera, plástico o aluminio para abrir el corte y dejar caer el árbol en la línea deseada. Realice un corte nivelado y horizontal, a una distancia mínima de 5 cm (2") por encima del corte horizontal de la muesca.
- Nunca corte hasta la muesca. Siempre deje una franja de madera entre la muesca y el corte trasero (aprox. 51 mm [2 pulg.] ó 1/10 del diámetro del árbol). Esto se llama "bisagra" o "madera de bisagra". Controla la caída del árbol y evita el deslizamiento, el torcimiento o la separación violenta del árbol de su cepa.
- A medida que comience a caer el árbol, apague la motosierra y deposítela en el suelo de inmediato. Retírese por la trayectoria despejada, pero observe lo que sucede por si algo llega a caer en su camino.

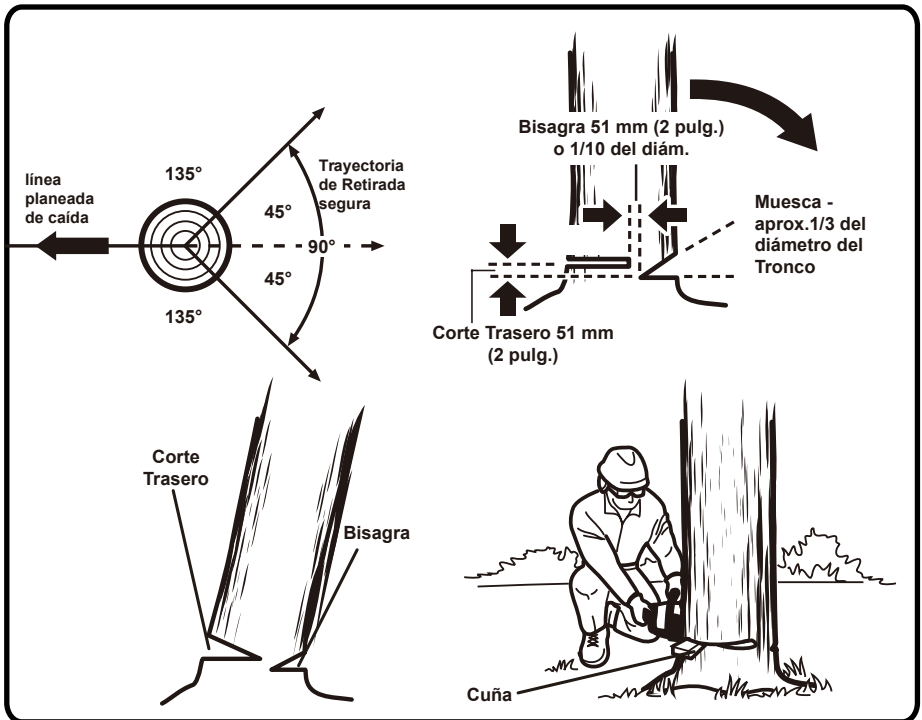

FUNCIONAMIENTO

TRONZADO

Tronzado es el término aplicado al corte del tronco de un árbol derribado, en tramos de la longitud deseada.

- Siempre asegúrese de mantener una postura firme y de distribuir su peso de forma equilibrada en ambos pies.
- Solamente corte un tronco a la vez.
- Apoye los troncos pequeños en un caballete de aserrar o en otro tronco mientras los tronza.
- Mantenga despejada el área del corte. Asegúrese de que ningún objeto pueda tocar la punta de la barra guía ni la cadena durante el corte, ya que puede originarse un contragolpe. Consulte el apartado Contragolpe más arriba en este manual.
- Al efectuar tareas de tronzado en una pendiente, siempre párese en el lado colina arriba de los troncos. Para mantener un control completo de la motosierra al cortar a través del tronco, afloje la presión de corte cerca del final del corte sin disminuir la fuerza de sujeción de los mangos de la sierra. No permita que la cadena toque el suelo. Después de terminar el corte, espere a que se detenga la cadena antes de mover la motosierra. Siempre apague el motor antes de desplazarse de un árbol a otro.

Contragolpe

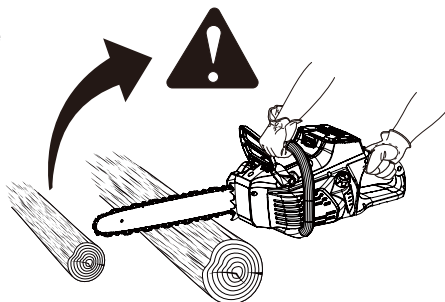

TRONZADO CON CUÑA

Si el diámetro del tronco es suficientemente grande para introducir una cuña de tronzar suave sin tocar la cadena, debe utilizar la cuña para mantener abierto el corte y de esta manera evitar el pellizcamiento.

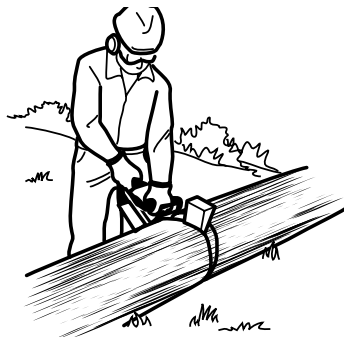

FUNCIONAMIENTO

TRONZADO DE TRONCOS BAJO TENSION

Efectúe el primer corte de tronzado a 1/3 del espesor del tronco y termine con un corte de 2/3 por el lado opuesto. A medida que corta el tronco, éste tenderá a doblarse. La sierra puede resultar pellizcada o quedar colgada en el tronco si efectúa el primer corte a una profundidad mayor de 1/3 del diámetro del tronco. Preste atención en especial a los troncos sujetos a tensión para evitar el pellizcamiento de la barra y de la cadena en la madera.

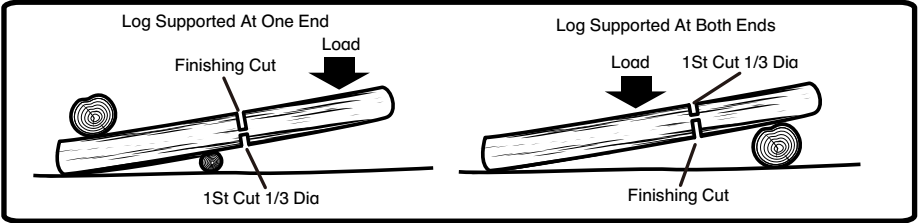

TRONZADO POR ARRIBA

Comience por el lado superior del tronco, con la parte inferior de la sierra puesta contra el tronco; ejerza una presión leve hacia abajo. Observe que la sierra tenderá a alejarse de usted.

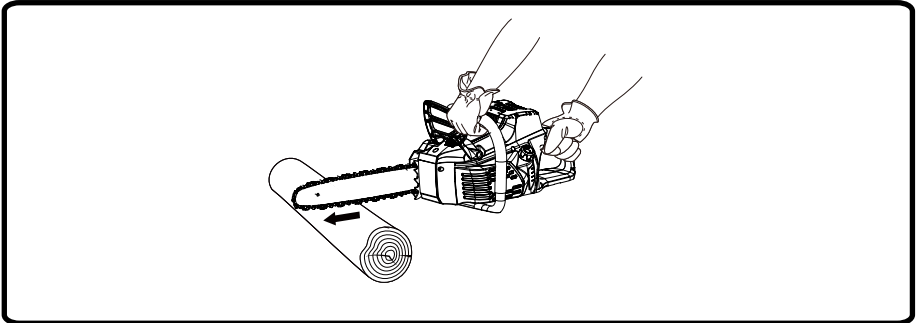

TRONZADO POR ABAJO

Comience por el lado inferior del tronco, con la parte superior de la sierra puesta contra el tronco; ejerza una presión leve hacia arriba. Durante el tronzado por abajo, la sierra tenderá a venirse hacia usted y sujete firmemente la sierra para conservar el control de la misma.

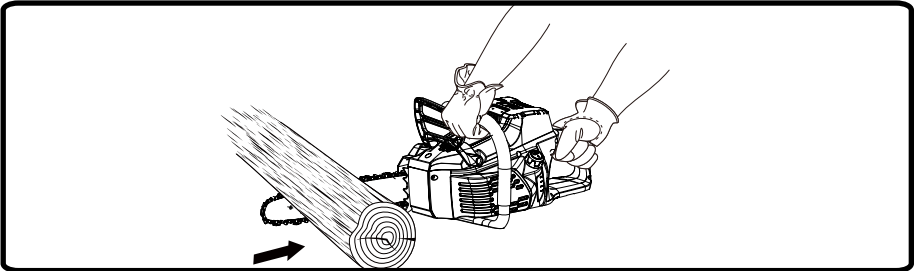

FUNCIONAMIENTO

DESRAMADO

El desramado es la eliminación de las ramas de un árbol cortado.

- Trabaje lentamente, agarrando la motosierra con ambas manos firmemente. Asegúrese que su calzado es seguro y que su peso está distribuido de manera uniforme por ambos pies.
- Deje que las ramas más grandes bajo el árbol para que el árbol no caiga directamente al suelo cuando corte.
- Las ramas se deben cortar una de cada vez. Retire las ramas cortadas del área de trabajo con frecuencia para facilitar.
- Mantenga limpia y segura el área de trabajo.
- Las ramas en tensión deberían cortarse de abajo hacia arriba, para evitar daños en la sierra de cadena.
- Mantenga el árbol entre Ud. y la motosierra en la poda. Corte desde el lado opuesto del árbol a la rama que está cortando.

PODA

La poda es el recorte de las ramas de un árbol vivo.

- Trabaje lentamente, manteniendo ambas manos en la motosierra, sujetándola firmemente. Siempre asegúrese de mantener una postura firme y de distribuir su peso de forma equilibrada en ambos pies.
- No realice tareas de corte subido en una escalera, ya que es extremadamente peligroso. Deje tal operación a los profesionales.
- No corte arriba de la altura los hombros, ya que si se tiene la sierra más arriba de esa altura, es difícil de controlar bajo la fuerza del contragolpe.
- Al podar árboles es importante no realizar el corte final de una rama, junto a la rama o tronco de donde sale, sin haber recortado la primera para reducir el peso de la misma. De esta manera se evita desprender la corteza del miembro progenitor.
- Para el primer corte de tronzado, corte por abajo la rama 1/3 del diámetro de la misma.
- El segundo corte de tronzado debe ser por arriba para cortar completamente la rama.

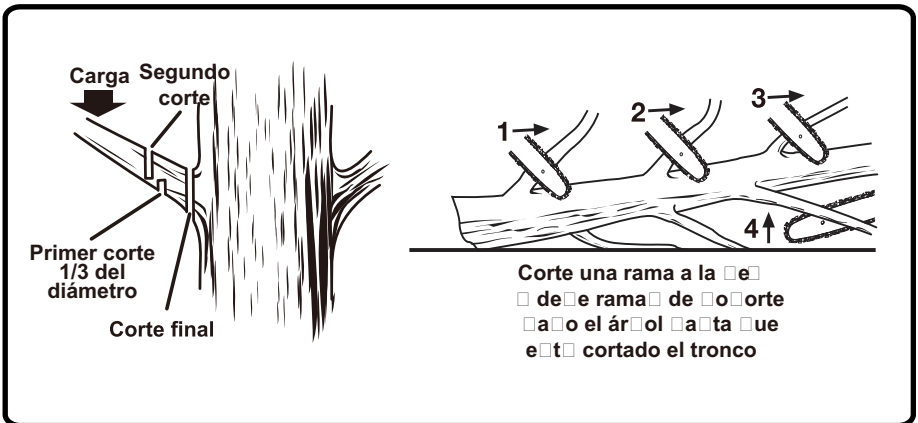

FUNCIONAMIENTO

CORTE DE PÉRTIGAS

Una pértiga es cualquier tronco, rama, cepa enraizada o árbol joven que ha sido doblado por la presión de otro árbol o rama, de manera que azota si se corta o se elimina el elemento que lo detiene. Con la cepa enraizada de un árbol caído hay un gran peligro de que la misma vuelva súbitamente a la posición vertical durante el corte de tronzado para separar el tronco de la cepa. Tenga cuidado con las pértigas; son peligrosas.

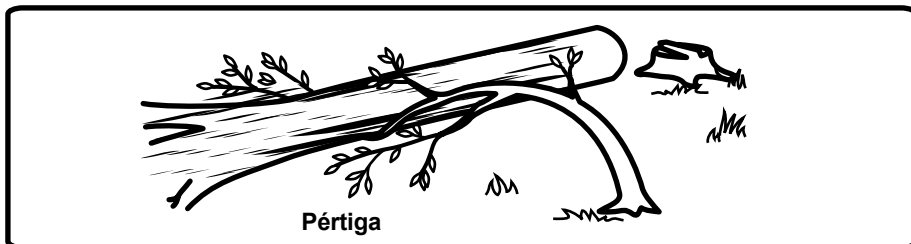

⚠ ADVERTENCIA

Si las ramas por podar están arriba de la altura del pecho, contrate a un experto para que efectúe la poda.

⚠ ADVERTENCIA

Las pértigas son peligrosas y podrían golpear al operador, obligándole a perder el control de la motosierra. Esto podría causarle lesiones mortales o serias al operador.

MANTENIMIENTO DE LA BATERÍA Y EL CARGADOR

PROCEDIMIENTO DE CARGA

NOTA: La batería no se suministra completamente cargada. Se recomienda cargar totalmente antes de la primera utilización para garantizar que se pueda alcanzar el tiempo máximo de funcionamiento. Esta batería de litio-ión no tiene memoria y se puede recargar en cualquier momento.

Carga a baja tensión:

Si la batería ha estado guardada con muy poca o ninguna carga durante un período largo de tiempo, el cargador se pondrá en modo de recuperación, lo que significa que le llevará 20 horas cargar completamente la batería. Esto mejorará la vida útil de la batería. Una vez que se ha cargado completamente, en la siguiente carga, volverá al modo de carga estándar.

Una batería totalmente descargada necesitará el tiempo definido en el manual de la batería.

1. Enchufe el cargador a una toma de electricidad.
2. Inserte la batería en el cargador.

Este es un cargador con diagnóstico. Las lámparas LED del cargador se iluminan de acuerdo a un orden específico para indicar el estado actual de la batería. Ellos son los siguientes:

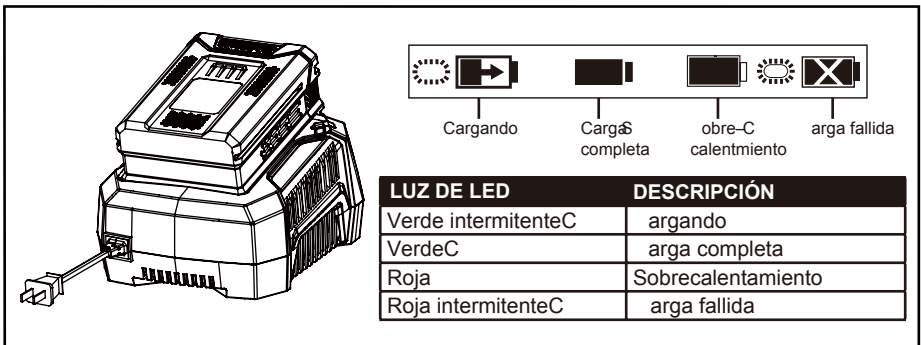

The diagram shows a battery charger on the left and a legend on the right. The legend consists of four battery icons with different LED status indicators above them: a green flashing light for 'Cargando', a solid green light for 'Carga completa', a red light for 'sobrecalentamiento', and a red flashing light for 'carga fallida'.

LUZ DE LED	DESCRIPCIÓN
Verde intermitente	Cargando
Verde	Carga completa
Roja	Sobrecalentamiento
Roja intermitente	Carga fallida

Nota de defecto fa Iso:

Cuando la batería es insertada en el cargador y la luz LED enciende intermitentemente en ROJO, quite la batería por 1 minuto y luego vuelva a insertarla. Si la luz LED enciende intermitentemente en VERDE, la batería está cargando de manera adecuada. Si la luz LED todavía enciende intermitentemente en ROJO, quite la batería y desconecte el cargador por 1 minuto. Después de 1 minuto, conecte el cargador y vuelva a insertar la batería. Si la luz LED enciende intermitentemente en VERDE, la batería está cargando de manera adecuada. Si la luz LED todavía enciende intermitentemente en ROJO, la batería tiene un defecto y debe ser reemplazada.

MANTENIMIENTO DE LA BATERÍA Y EL CARGADOR

COMPROBACIÓN DE LA CARGA

Si la batería no se recarga adecuadamente:

- Compruebe la corriente de la toma con otro aparato eléctrico. Asegúrese de que la toma está encendida.
- Compruebe que no haya residuos ni elementos extraños interfiriendo en las conexiones del cargador.
- Si la temperatura del aire es mayor que 100°F (37.77°C) o menor que 45°F (7.2°C), coloque el cargador y la batería en un lugar que esté a temperatura ambiente.

⚠ ADVERTENCIA

Si se inserta la batería en el cargador estando caliente, se enciende la luz LED del indicador de CARGA del cargador y se pone ROJO. Si esto su cede, deje enfriar la batería dentro del cargador durante aproximadamente 30 minutos. La batería empezará a cargar una vez que esté a temperatura ambiente.

MONTAJE DEL CARGADOR

1. Este cargador se puede instalar en una pared atornillándolo con dos #8 tornillos (no incluidos).
2. Localice el lugar en el que quiere colgar el cargador.
3. Si la pared es de madera, utilice dos tornillos especiales para madera (no incluidos).
4. Drill two holes 4.5 in. apart ensuring that they are vertically aligned.
5. Si la pared es de yeso, utilice anclajes y tornillos especiales para colgarlo.

NOTA: Si no va a utilizar la batería y el cargador durante un periodo largo de tiempo, retire la batería del cargador y desenchúfe el cable de alimentación de CA.

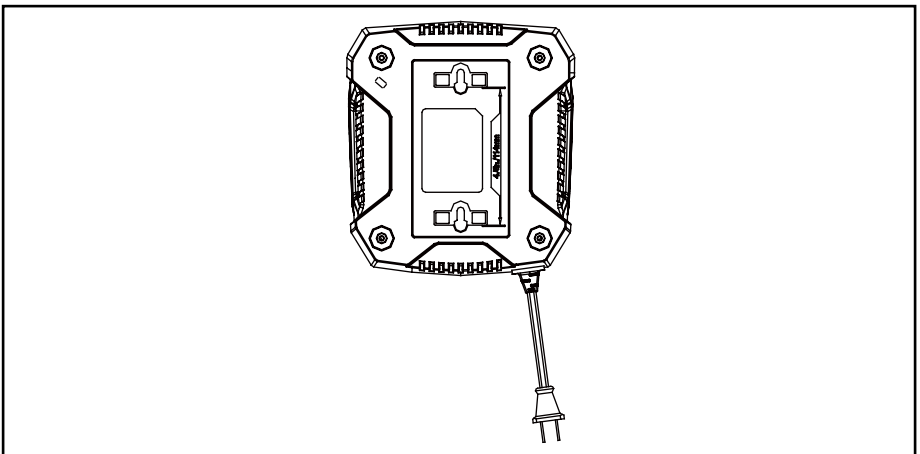

MANTENIMIENTO

MANTENIMIENTO GENERAL

Evite el empleo de solventes al limpiar piezas de plástico. La mayoría de los plásticos son susceptibles a diferentes tipos de solventes comerciales y pueden resultar dañados. Utilice paños limpios para eliminar la suciedad, el polvo, el lubricante, la grasa, etc.

LUBRICACIÓN

Todos los cojinetes de esta herramienta están lubricados con suficiente cantidad de aceite de alta calidad para toda la vida útil de la unidad en condiciones normales de funcionamiento. Por lo tanto, no se necesita lubricación adicional.

CÓMO REMPLAZAR LA BARRA GUÍA Y LA CADENA

⚠ PELIGRO

Nunca arranque el motor sin haber instalado la barra guía, la cadena, la tapa de la unidad de impulsión y el tapa del embrague perilla de bloqueo. Sin todas estas piezas en su lugar, el embrague puede salir disparado o estallar, exponiendo de esta manera al operador a una posible lesión seria.

⚠ ADVERTENCIA

Para evitar lesiones corporales serias, lea y comprenda todas las instrucciones de seguridad indicadas en esta sección.

⚠ ADVERTENCIA

Antes de efectuar cualquier tarea de mantenimiento, asegúrese que se ha quitado la batería. La inobservancia de esta advertencia podría causar lesiones corporales serias.

⚠ PRECAUCIÓN

Use siempre guantes cuando manipule la barra y la cadena, estos componentes son filosos y pueden tener asperezas.

MANTENIMIENTO

- Quite la batería de la motosierra.
- Quite la llave incluida del mango posterior.
- Quite las dos contratuercas de la cubierta de la cadena girando la llave en el sentido contrario al reloj para separarlas de la cubierta de la cadena.

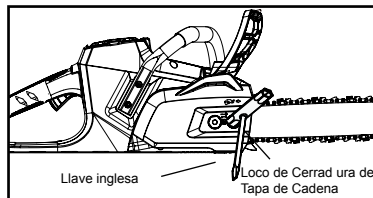

- Retire la barra y la cadena de la superficie de montaje.
- Ahora puede retirar la barra y la cadena levantándolas del cuerpo principal de la sierra y soltando la cadena del piñón.
- Retire la cadena vieja de la barra.

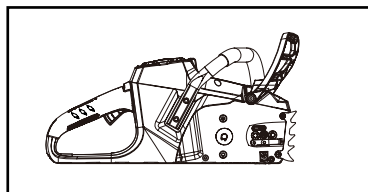
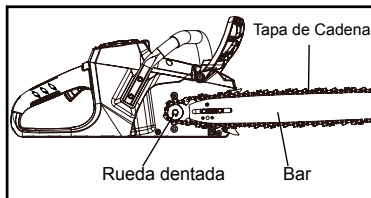

- Extienda la nueva cadena de la sierra en un círculo y enderece todo retorcimiento presente en la misma. Los dientes de corte deben estar orientados en la dirección de desplazamiento de la cadena. Si están orientados en la dirección opuesta, invierta la posición de la cadena.
- Coloque los eslabones de impulsión de la cadena en la ranura de la barra.

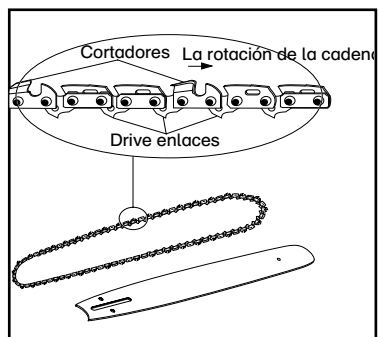

MANTENIMIENTO

Nota: Asegúrese de que la cadena esté colocada en la dirección correcta

- Coloque la cadena de manera que forme un círculo en la parte posterior de la barra.
- Sostenga la cadena en la posición correcta en la barra y coloque la cadena en círculo alrededor del piñón de engranaje.
- Coloque la barra a ras contra la superficie de montaje para que los pernos de la barra estén en la ranura larga de la barra.
- Asegúrese de que la cadena esté colocada sobre el piñón de engranaje.

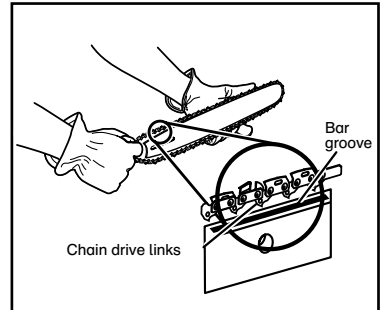

Nota: Asegúrese de que el pasador de ajuste se encuentre en el orificio del pasador de tensión de la cadena al colocar la barra en los pernos de la barra.

- Coloque nuevamente la cubierta de la cadena.
- Ajuste la cadena girando el tornillo de ajuste de tensión de la cadena en el sentido del reloj hasta que la cadena esté ajustada contra la barra con los eslabones de transmisión en la ranura de la barra.
- Levante la punta de la barra de guía para verificar si se hunde.
- Libere la punta de la barra de guía y gire el tornillo de ajuste de tensión de la cadena media vuelta en el sentido del reloj. Repita este proceso hasta que no esté floja.
- Sostenga la punta de la barra de guía hacia arriba y ajuste las contratueras de la cubierta de la cadena con la llave.
- La cadena tendrá la tensión adecuada cuando no esté floja en la parte inferior de la barra de guía y cuando la cadena esté ajustada pero pueda girar a mano sin atascarse.

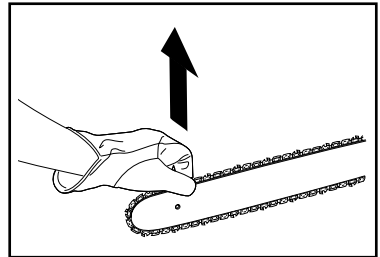

Nota: Si la cadena está muy ajustada, no girará. Afloje las contratueras de la cubierta de la cadena ligeramente y gire el tornillo de ajuste de tensión de la cadena un cuarto de vuelta en el sentido contrario al reloj. Levante la punta de la barra de guía y reajuste las contratueras de la cubierta de la cadena. Asegúrese de que la cadena gire sin atascarse.

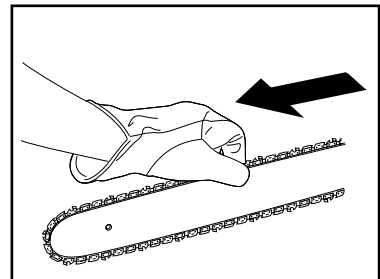

MANTENIMIENTO

AJUSTE LA TENSIÓN DE LA CADENA

⚠ ADVERTENCIA

Nunca toque o ajuste la cadena mientras el motor esté encendido. La cadena de la sierra es muy filosa. Use siempre guantes protectores cuando le dé mantenimiento a la cadena.

- Afloje las contratuercas de la cubierta de la cadena con la llave incluida. No tiene que quitar las contratuercas de la cubierta de la cadena completamente para poder ajustar la tensión de la cadena.

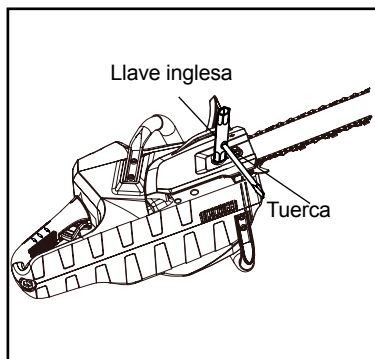

- Gire el tornillo de ajuste de tensión de la cadena en sentido del reloj para incrementar la tensión de la cadena y gírelo en el sentido contrario al reloj para disminuir la tensión de la cadena.
- Una vez que la cadena tenga la tensión deseada, ajuste las contratuercas de la cubierta de la cadena.

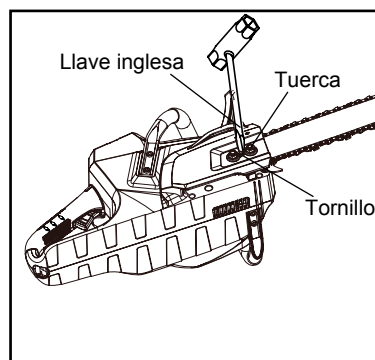

Nota: Durante una operación normal de la sierra, la temperatura de la cadena incrementa. Los eslabones de transmisión de una cadena caliente con la tensión correcta colgarán a aproximadamente 1/16 pulg. (1,58 mm) fuera de la ranura de la barra.

Nota: Las cadenas nuevas tienden a estirarse; verifique la tensión de la cadena frecuentemente y ajuste la tensión de ser necesario.

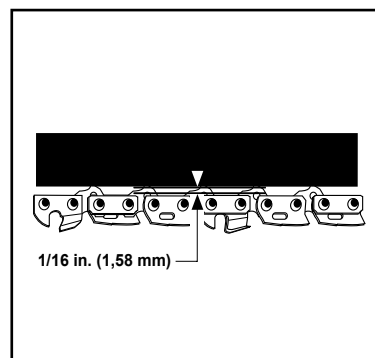

MANTENIMIENTO

MANTENIMIENTO DE LA CADENA

Use solo una cadena de bajo contragolpe en esta sierra. Esta cadena de corte rápido provee una reducción del contragolpe cuando se le da mantenimiento apropiado. Para un corte suave y rápido, déle mantenimiento a la cadena apropiadamente. La cadena necesita ser afilada cuando las virutas de madera son pequeñas y polvorientas, cuando la cadena debe ser forzada entre la madera durante el corte o cuando la cadena corta hacia un lado. Durante el mantenimiento de la cadena, considere lo siguiente:

- Un ángulo de limado incorrecto de la placa lateral puede aumentar el riesgo de un contragolpe severo.
- El espacio del diente (calibre de profundidad):
 - Muy bajo — incrementa el potencial para un contragolpe.
 - No lo suficientemente bajo — reduce la habilidad de corte de la cadena.
 - Si los dientes del cortador golpearon objetos duros como clavos o piedras, o se han desgastado por la presencia de barro o arena en la madera, lleve la motosierra a un centro de servicio para afilar la cadena.

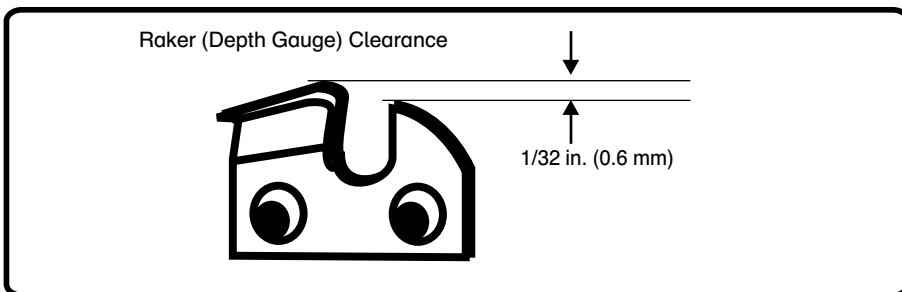

Nota:

- *Inspeccione que el engranaje de transmisión no esté desgastado ni tenga ningún daño cuando reemplace la cadena. Si muestra signos de desgaste o daño en las áreas indicadas, reemplace el engranaje de transmisión en un centro de servicio autorizado.*
- *Si no comprende por completo el procedimiento para afilar la cadena después de leer las siguientes instrucciones, deje que un centro de servicio autorizado afile la cadena o reemplácela con la cadena de bajo contragolpe recomendada.*

MANTENIMIENTO

AFILADO DE LOS DIENTES DE CORTE

- Tenga cuidado de colocar todas las cuchillas en los ángulos específicos y con la misma longitud, ya que solo puede obtener un corte rápido si todos las cuchillas están uniformes.
- Tense la cadena antes de afilarla. Consulte el apartado Ajuste de la tensión de la cadena.
- Use una lima redonda de $\times 4,0$ mm (5/32 pulg.) de diámetro con mango. Efectúe toda la limadura en el punto medio de la barra.
- Mantenga la lima al nivel de la placa superior de los dientes de corte. No permita que la lima se incline ni se balancee.
- Aplique una presión leve pero firme. Efectúe el movimiento hacia la parte frontal del diente.
- Levante la lima para separarla del acero en cada movimiento de regreso.
- Dé unas pocas pasadas firmes a cada diente de corte, lime todos los dientes de corte izquierdos en una dirección.
- Después lleve la lima al otro lado y lime los dientes de corte derechos en la dirección opuesta.
- Con un cepillo de alambre limpie las limaduras producidas por lima.

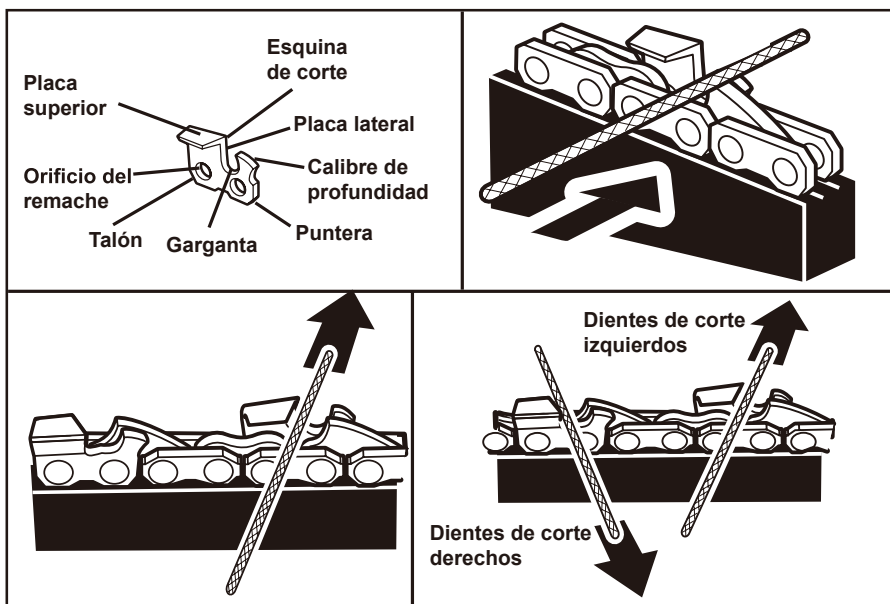

⚠ ADVERTENCIA

- Antes de hacer reparaciones o ajustes en la sierra de cadena, asegúrese de haber quitado la batería.
- La cadena de la sierra está sumamente afilada. Para evitar sufrir lesiones aerias, siempre lleve puestos guantes protectores al efectuar labores de mantenimiento de la cadena.
- Si la cadena está desafilada o mal afilada, durante el corte puede causar una velocidad excesiva del motor, lo cual puede dañarlo.

MANTENIMIENTO

ÁNGULO DE LIMADURA DE LA PLACASUPERIOR

- **ÁNGULO CORRECTO:** 30°—Los mangos de las limas están marcados con marcas guía para alinear correctamente la lima con el fin de generar el ángulo correcto de la placa superior.
- **MENOS DE 30°** – Para corte transversal.
- **MÁS ME 30°** – el canto en bisel se desafilante rápidamente.

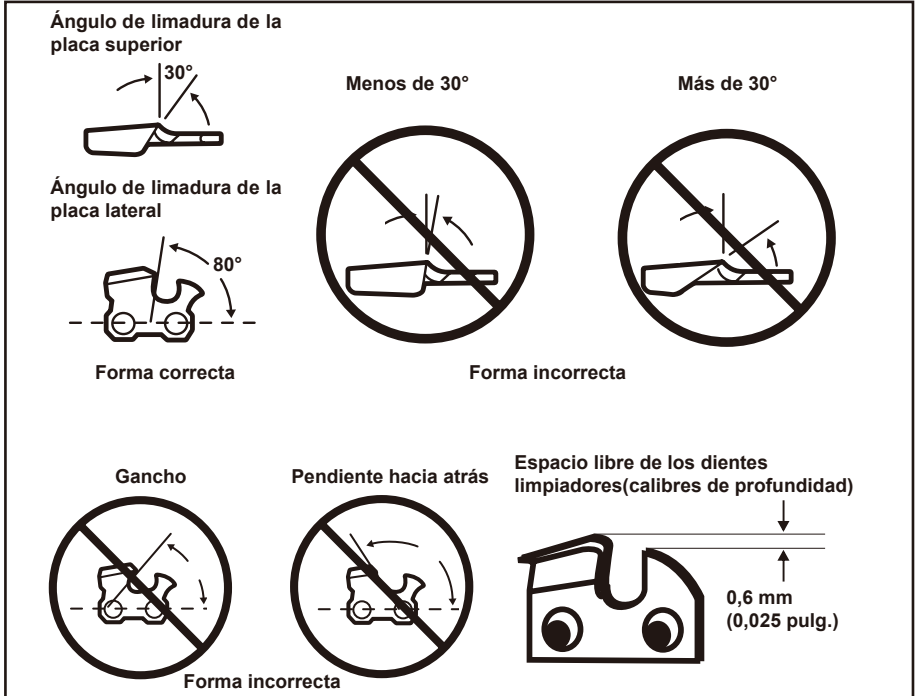

ÁNGULO DE LA PLACA LATERAL

- **ÁNGULO CORRECTO:** 80° – Segener a automáticamente si se pone una lima de diámetro correcto en el mango.
- **EN FORMA DE GARFIO** – “Agarra”, se desafilante rápidamente y aumenta el peligro de un CONTRAGOLPE. Resulta de esta forma por usarse una lima de diámetro demasiado pequeño, o por sostenerse ésta muy abajo.
- **PENDIENTE HACIA ATRÁS** – Se necesita demasiada presión para avanzar el corte, causa desgaste excesivo en la barra y la cadena. Resulta de esta forma por usarse una lima de diámetro demasiado grande, o por sostenerse ésta muy alto.

MANTENIMIENTO

MANTENIMIENTO DEL ESPACIO LIBRE DEL CALIBRE DE PROFUNDIDAD

- Mantenga el calibre de profundidad a una altura de 0.60mm. Use el calibre de profundidad para establecer la altura.
- Cada vez que se lime la cadena, revise la altura del calibre de profundidad.
- Use una lija plana y un conector para calibre de profundidad para bajar los calibres de manera uniforme. Use un conector para calibre de profundidad de 0,60 mm. Luego de bajar cada calibre de profundidad, restaure la forma original al redondear el frente. Tenga cuidado de no dañar los eslabones adyacentes con el borde de la lija
- El calibre de profundidad debe ser ajustado con una lija plana en la misma dirección que la cortadora adyacente fue lijada con la lija redondeada.
- Tenga cuidado de no tocar la cara de la cortadora con la lija plana cuando ajuste los calibres de profundidad.

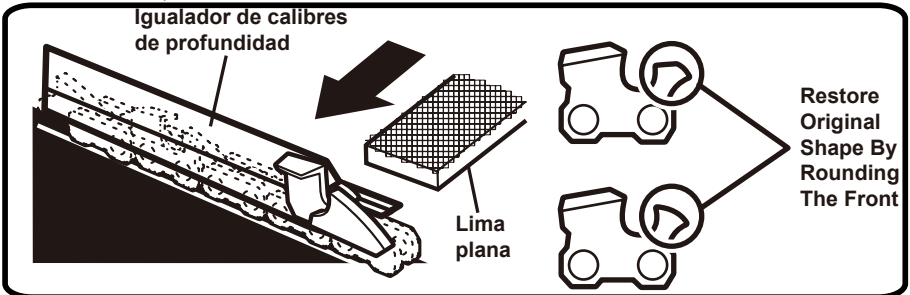

MANTENIMIENTO DE LA BARRA GUÍA

MANTENIMIENTO DE LA BARRA GUÍA Cada semana de uso invierta la barra guía en la sierra para distribuir el desgaste y prolongar al máximo la vida de servicio de aquélla. La barra debe limpiarse cada día de uso y debe revisarse para ver el desgaste y los posibles daños. La formación de minúsculos surcos y protuberancias en los rieles de la barra es un proceso normal de desgaste de la misma. Tales fallas deben alisarse con una lima tan pronto como aparezcan. Debe cambiarse toda barra que presente cualquiera de las siguientes fallas:



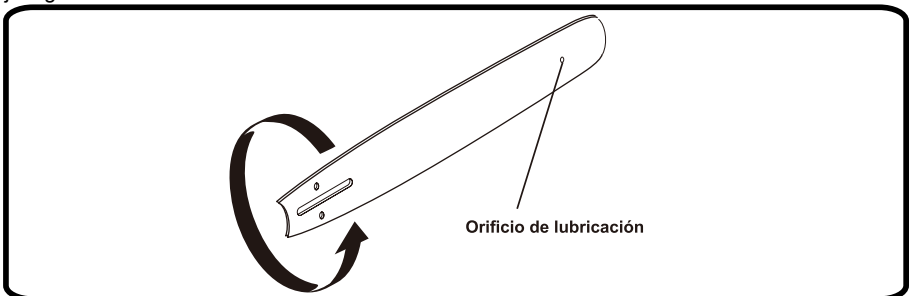

- Desgaste dentro de los rieles de la barra que permite a la cadena descansar sobre su costado.
- Barra guía doblada.
- Rieles agrietados o rotos.
- Rieles ensanchados.

Lubrique semanalmente las barras guía dotadas de rueda dentada en la punta. Con una jeringa de .

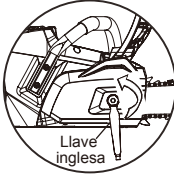

MANTENIMIENTO

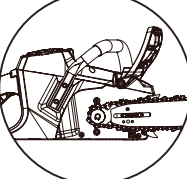
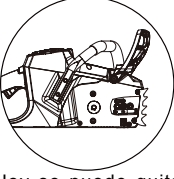
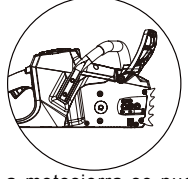
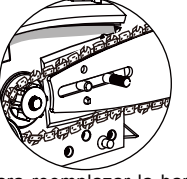
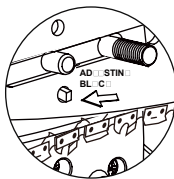
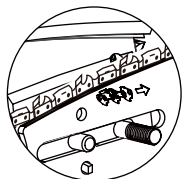
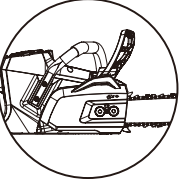
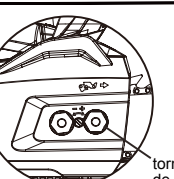
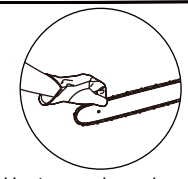
REFERENCIA RÁPIDA DE ASAMBLEA CHAIN*BAR (TENSIÓN DE PERILLA)

 <p>Llave inglesa</p> <p>1. Para quitar la tapa del lado, afloje la perilla de fijación una vuelta completa en dirección antihorario.</p>	 <p>2. A continuación, afloje la tensión de la cadena con 2 o 3 vueltas.</p>	 <p>3. Ahora quite totalmente la perilla de fijación y la tapa del lado.</p>
 <p>4. Hoy se puede quitar la barra y cadena por medio de levantar de la polea motriz y motosierra.</p>	 <p>5. La motosierra se puede limpiar con un cepillo o trapo para quitar aserrín y aceite.</p>	 <p>6. Para reemplazar la barra y cadena, primero coloque la cadena sobre la polea motriz. Luego coloque la barra contra el surco de alineación central.</p>
 <p>AD - STIN. BL - C.</p> <p>7. Asegúrese que el bloque de ajuste este situado en el agujero tensor de la cadena.</p>	 <p>8. Y que la barra de cadena y bloque de goma estén libres de aceite, ya que esto ayuda a mantener la tensión de la cadena.</p>	 <p>9. Reemplace la tapa de lado y la perilla de fijación, pero no apriete.</p>
 <p>tornillo de ajuste</p> <p>10. Gire la perilla de tensión hacia la derecha para apretar la cadena.</p>	 <p>11. Hasta que la cadena se pueda tirar de la barra, pero no tanto como para que los correedores se puedan sacar de la barra.</p>	 <p>Llave inglesa</p> <p>12. Una vez tenga la tensión correcta, apriete la perilla de fijación.</p>

NOTE:

- Extensión de cadena con el uso, compruebe y tensión a menudo.
- Nunca tensión una cadena caliente antes del almacenaje, cuando las cadenas se encogen cuando refrescado, este puede dañar la cadena, excluir y vio.

ELIMINACIÓN DE BATERÍAS SIN DAÑO PARA EL AMBIENTE

Los siguientes materiales tóxicos y corrosivos están en las baterías que se utilizan en este paquete de batería: **Litio-ión, un material tóxico.**



⚠ ADVERTENCIA

Todos los materiales tóxicos deben eliminarse de una manera determinada para evitar contaminar el medio ambiente. Elimine las baterías de acuerdo con las normas locales porque estas baterías de plomoácido contienen plomo y ácido sulfúrico que son materiales peligrosos. No recargue ni utilice el paquete de batería si se agrieta o rompe y se producen o no pérdidas. Elimínela y cámbiela por un paquete nuevo. ¡NO INTENTE REPARARLA!

Para evitar lesiones y riesgos de incendio, explosión o shock eléctrico, así como dañar el medio ambiente:

- Cubra los terminales de la cubierta de la batería con cinta adhesiva resistente.
- NO intente retirar ni destruir componentes de la batería.
- NO intente abrir la batería.
- Si aparece una grieta, los electrolitos que se liberan son corrosivos y tóxicos. NO permita que la solución entre en contacto con los ojos o la piel y no la ingiera.
- NO tire estas baterías a la basura.
- NO las incinere.
- NO las ponga donde puedan acabar en el basurero o en una línea de tratamiento de residuos municipal.
- Llévelas a un centro oficial de reciclaje o recogida de desechos.

SOLUCIÓN DE PROBLEMAS

PROBLEMA	CAUSA POSIBLE	SOLUCIÓN
La barra y la cadena están muy calientes y despiden humo.	Revise la tensión de la cadena para ver si es excesiva.	Afloje la cadena si está demasiado ajustada. Véase la información sobre Ajustar la Tensión de la cadena que aparece más arriba en este manual.
	Está vacío el tanque de aceite de la cadena.	Revise el tanque de lubricante.
motor runs, but chain is not rotating.	Chain tension too tight.	Véase la información sobre la Guía de la tensión de la cadena que aparece más arriba en este manual.
	Check guide bar and chain assembly.	Véase la información sobre la Sustitución de la barra y la cadena que aparece más arriba en este manual.
	Check guide bar and chain for damage.	Retire la batería de la sierra, después, retire la cubierta lateral, retire la cubierta de la cadena quitando la cubierta de la cadena y, por último, la barra y la cadena. Antes de introducir la batería en la unidad con el perno y la cadena quitados. Limpie toda la suciedad acumulada junto a la cadena. Una vez limpia, introduzca la batería y arranque la sierra. Si la rueda dentada gira su motor está bien. Si la rueda no gira llame al servicio de atención al cliente al 1-855-470-4267.
El motor funciona y la cadena gira pero no corta.	Cadena mal afilada.	Cadena afilada.
	Parte trasera de la cadena.	Dirección inversa de la cadena.
Chainsaw does not start.	Es necesario que cargue la batería.	Cargue la batería durante 1 hora (2 Ah) o 2 horas (4 Ah).
	El interruptor está defectuoso	Llame a nuestro servicio de atención al cliente al 1-855-470-4267 para que le informen de un distribuidor o piezas de repuesto.

GARANTÍA LIMITADA



Por la presente, GREENWORKS™ garantiza este producto, al comprador original con justificante de compra, durante un período de 2 años de garantía de tren de potencia y 1 año de garantía comercial contra defectos de materiales, piezas o fabricación. GREENWORKS™, a su propio criterio, reparará o reemplazará todas y cada una de las piezas que estén defectuosas, mediante un uso normal, sin cargo alguno para el cliente. Esta garantía sólo es válida para las unidades que se hayan utilizado para uso personal que no hayan sido contratadas o alquiladas, y que se hayan mantenido de acuerdo con las instrucciones del manual de propietario suministrado con el producto nuevo.

2 años de garantía limitada de tren de potencia:

- Motor
- Placas PCB
- Caja de cambios
- 2 años a partir de la fecha de compra (intransferible)

1 año de garantía limitada de la batería:

- Baterías comerciales Greenworks (GL 200, GL 250, GL 300, GL 400, GL 500, GL 900)
- 1 año a partir de la fecha de compra (intransferible)

60 días de garantía limitada de consumibles:

- Barras
- Láminas
- Protecciones
- Cadenas
- Cabezales de la bomba de alimentación
- Dientes
- 60 días a partir de la fecha de compra (intransferible)

GARANTÍA LIMITADA

Exclusiones de la garantía, limitaciones y derechos:

1. Las garantías no podrán ser transferidas por el consumidor a otro comprador posterior.
2. Las piezas o componentes no suministrados por el garante, o piezas o componentes que se hayan modificado.
3. Cualquier fallo resultante del uso de herramientas inadecuadas o procedimientos de reparación incorrectos.
4. Cualquier fallo o pieza que deje de funcionar debido a un accidente, impacto, abuso, mal uso, negligencia, mal manejo, embotamiento de filos de corte, o error al utilizar el producto de acuerdo con la información proporcionada en el manual de instrucciones suministrado con el producto.
5. El deterioro normal del exterior debido al uso o exposición, y cualquier reparación necesaria por el desgaste normal, mantenimiento inadecuado, lubricación inadecuada, almacenamiento inadecuado, suciedad, abrasivos, impacto, humedad, agua, lluvia, nieve, óxido, corrosión, barnices, u otras condiciones similares.
6. Elementos de mantenimiento rutinario tales como lubricantes, afilado de cuchillas;
7. La unidad, si no se ha utilizado y/o mantenido de acuerdo con el manual de propietario.
8. Voltaje incorrecto para productos eléctricos y baterías que han estado expuestas a temperaturas más allá de las especificadas en el manual de instrucciones del producto, baterías que no se han cargado correctamente o baterías que han alcanzado el límite de su vida útil.

LÍNEA TELEFÓNICA PARA AYUDA DE GREENWORKS:

Se puede obtener servicio relacionado con la garantía llamando de lunes a viernes el 1-855-470-4267.

CARGOS DE TRANSPORTE:

Los cargos de transporte por el traslado de cualquier unidad de equipo o accesorio eléctrico son responsabilidad del comprador. El comprador es responsable de pagar los cargos de transporte de cualquier pieza presentada para reemplazo de acuerdo a esta garantía a menos que GREENWORKS solicite por escrito tal retorno.

DIAGRAMA DE COMPONENTES

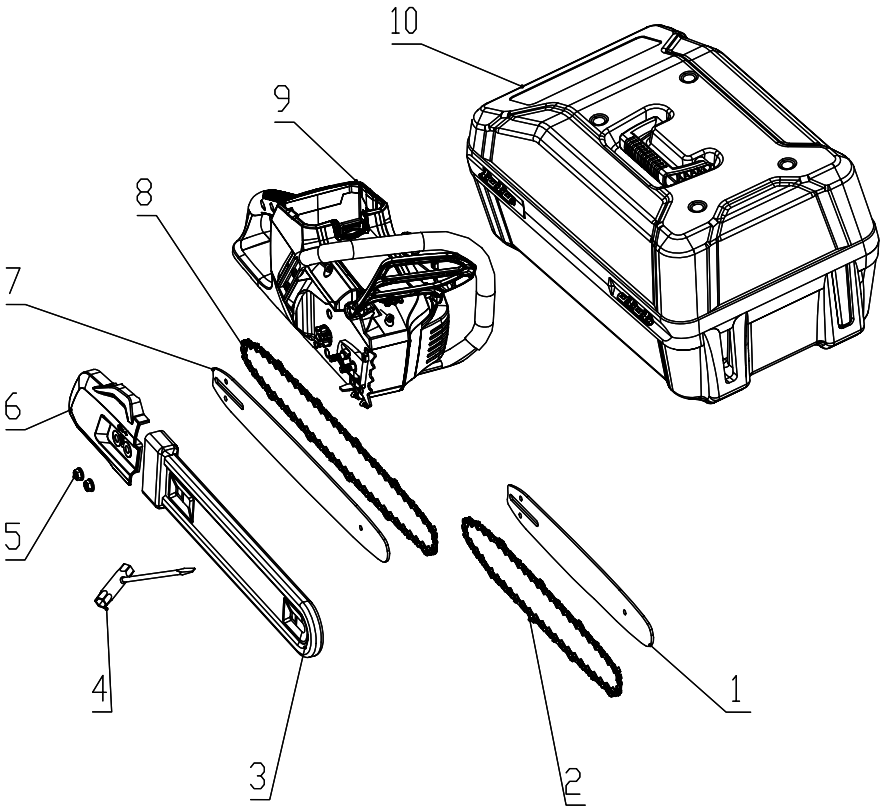

LISTA DE PIEZAS

ARTICULO No.	PIEZA No.	DESCRIPCIÓN	CANTIDAD
1	311001080A	Barra de 16"	1
2	31101590	Cadena dentada de 16"	1
3	341161075A	cubierta	1
4	333001890	llave	1
5	322091063A	Contratuercas de la tapa de la cadena	2
6	311041890	Tapa de la cadena	1
7	322041075	Barra de 18"	1
8	322041075	Cadena dentada de 18"	1
9	311031890	Motosierra	1
10	341001890	Maletín de transporte	1

GREENWORKS

COMMERCIAL

**Greenworks Tools
P.O. Box 1238
Mooreville, NC 28115**

TOLL-FREE HELPLINE: 1-855-470-4267

Rev: 00 (08-08-16)



Impreso en China en el 100% de papel
reciclado